

Gyál Város Önkormányzata
Képviselő-testületének
Pénzügyi és Gazdasági Bizottsága
2360 Gyál, Kőrösi út 112-114.

Szám: 13434/2019.

Gyál Város Önkormányzata Képviselő-testületének
***Pénzügyi és Gazdasági Bizottsága* tagjai részére**

M E G H Í V Ó

Gyál Város Önkormányzata Képviselő-testületének Pénzügyi és Gazdasági Bizottsága

2019. május 22-én (szerda) 16.00 órakor

ülést tart, amelyre tisztelettel meghívom

Az ülés helye:Gyáli Polgármesteri Hivatal – Tárgyalóterem – földszint 4. **(Gyál, Kőrösi út 112-114.)**

Napirend:

Nyílt ülés:

1. Beszámoló Gyál Város Önkormányzata 2018. évi költségvetésének alakulásáról (zárszámadás)
2. Javaslat Gyál Város Településrendezési eszközeinek részleges felülvizsgálatára: a WAREMA PT Hungary Kft. területére (hrsz.:8206, 8207, 8208 és a 2215/63) vonatkozó hatályos HÉSZ és szabályozási terv módosítása. **A dokumentáció elfogadása**
3. Javaslat Gyál Város Településképi Arculati kézikönyvének elfogadására és Településképi rendeletének megalkotására
4. Javaslat „Gyál, Sportcsarnok és szálloda mobília beszerzés 2019” tárgyú közbeszerzési eljárásban közbeeső döntés meghozatalára (Később kerül kiküldésre)
5. Javaslat a 2019. évi intézményi felújításokra (Később kerül kiküldésre)
6. Tájékoztató a 2018. évi közbeszerzésekről
7. Javaslat a gyáli 04/2 hrsz.-ú ingatlanon lévő épületen (DPMV Zrt. üzemi épület) 2 db. tetősíki ablak beépítésével kapcsolatos tulajdonosi nyilatkozat kiadására
8. Javaslat Gyál 0132/22 hrsz.-ú ingatlan belterületbe vonására
9. Javaslat a gyáli 4868/1 hrsz.-ú út (Báthory köz) tulajdonjogának átvételével kapcsolatosan
10. Javaslat Gyál, 0177/2 hrsz.-ú ingatlanból további területre bérbeadására parkolóhely céljára
11. Javaslat a Gyáli-Városgazda Gazdasági-Műszaki Ellátó Kft. törzstőke emelésére
12. Javaslat a Gyáli-Városgazda Gazdasági-Műszaki Ellátó Kft. Alapító Okiratának módosításával kapcsolatos döntések meghozatala
13. Javaslat informatikai szerver bővítésre
14. Javaslat ebrendészeti telepet működtető települési önkormányzatok számára kiírt pályázaton való részvételre
15. Javaslat a Gyál, Bartók Béla utca 123. szám alatti ingatlan (hrsz.:4375/6) villamos energia ellátásával kapcsolatos tulajdonosi nyilatkozat kiadására
16. Javaslat a Gyál, Besztercei utca 10. szám alatti ingatlan (hrsz.:5141/45) villamos energia ellátásával kapcsolatos tulajdonosi nyilatkozat kiadására
17. Javaslat a Gyál, Besztercei utca 35. szám alatti ingatlan (hrsz.:5141/19) földgáz ellátásával kapcsolatos tulajdonosi nyilatkozat kiadására
18. Javaslat a Gyál, Vasút utca 5. szám alatti ingatlan (hrsz.:4629) villamos energia ellátásával kapcsolatos tulajdonosi nyilatkozat kiadására
19. Javaslat a Felsőpakony településen tervezett szélessávú hálózat építésével kapcsolatos tulajdonosi nyilatkozat kiadására

G y á l, 2019. május 15.

Czotter Ferenc s.k.
a PGB elnöke

A kiadmány hitelül:
2019. május 15..

Tóth Istvánné
bizottsági titkár

Tárgy: Beszámoló Gyál Város Önkormányzata
2018. évi költségvetésének alakulásáról.

Tisztelt Képviselő-testület!

Az államháztartásról szóló 2011. évi CXCV. törvény (továbbiakban ÁHT) 87 §.-a szerint „a vagyonról és a költségvetés végrehajtásáról a számviteli jogszabályok szerinti éves költségvetési beszámolót, az éves költségvetési beszámoló alapján évente, az elfogadott költségvetéssel összehasonlítható módon, az év utolsó napján érvényes szervezeti, besorolási rendnek megfelelő záró számadást (továbbiakban: zárszámadás) kell készíteni.”

Az ÁHT 91.§. (1) bekezdése szerint “a helyi önkormányzat költségvetésének végrehajtására vonatkozó zárszámadási rendelet tervezetét a jegyző készíti elő és a polgármester terjeszti a képviselő-testület elé úgy, hogy az a képviselő-testület elé terjesztését követő harminc napon belül, de legkésőbb a költségvetési évet követő ötödik hónap utolsó napjáig hatályba lépjen. A zárszámadási rendelet tervezetével együtt a képviselő-testület részére tájékoztatásul be kell nyújtani a kincstár 68/A. § szerinti ellenőrzése keretében a helyi önkormányzat éves költségvetési beszámolójával kapcsolatosan elkészített jelentést.” A 2018. évben ilyen jellegű ellenőrzést a kincstár nem végzett Önkormányzatunknál.

Törvényi kötelezettségemnek eleget téve a 2018. évi vagyoni helyzet változásáról, a gazdálkodás alakulásáról, a költségvetés bevételi és kiadási előirányzatainak teljesítéséről, a maradvány alakulásáról az alábbiak szerint számolok be.

BEVÉTELEK

A bevételi előirányzat és a teljesítési adatok alakulását előirányzat-csoportok és kiemelt előirányzatok szerinti bontásban az előterjesztés 1. sz. melléklete, COFOG kód szerinti bontását pedig a 6. sz., a 8. sz., és a 10. sz. mellékletei tartalmazzák.

A bevételek eredeti előirányzata 4.720.663 e Ft, amely év közben 5.881.395 e Ft-ra változott, és 6.123.619 e Ft-ra, a módosított előirányzat 104,12 %-ára teljesült.

1. Önkormányzat bevételei

Az Önkormányzat bevételeinek részletezését az előterjesztés 2. sz., COFOG kód szerinti bontását a 6. sz. melléklete tartalmazza.

Az Önkormányzat bevételeinek eredeti előirányzata 4.588.525 e Ft, amely év közben 5.699.877 e Ft-ra változott, és 5.933.858 e Ft-ra, a módosított előirányzat 104,11 %-ára teljesült.

Működési célú bevételek

A működési célú bevételek eredeti előirányzata 2.789.849 e Ft, amely év közben 3.063.606 e Ft-ra módosult, 3.305.255 e Ft-ra teljesült, a módosított előirányzat 107,89 %-ára.

Működési célú támogatások ÁH-on belülről

Önkormányzatok működési támogatása

Az önkormányzatok működési támogatása soron került tervezésre és elszámolásra Magyarország 2018. évi központi költségvetéséről szóló 2017. évi C. törvény (továbbiakban: Költségvetési törvény) 2. sz. és 3. sz. mellékletében meghatározott feladatmutatók alapján az Önkormányzatot megillető támogatások összege. Itt került továbbá elszámolásra a bérkompenzáció, a szociális ágazati pótlék, a kulturális pótlék, a könyvtári érdekeltség-növelő pályázatra, az ASP rendszer működtetésére, a téli rezsicsökkentés támogatására kapott összege, valamint a 2017. évi beszámoló alapján kapott póttámogatás összege.

A támogatások részletezését az előterjesztés 3. sz. melléklete tartalmazza.

A támogatások eredeti előirányzata 701.318 e Ft, amely az előzőekben felsoroltak miatt év közben 783.930 e Ft-ra módosult, és 100 %-ra teljesült.

Az egyéb működési c. támogatások ÁH-on belülről soron került megtervezésre és elszámolásra a mezőöri működtetésre jogszabály alapján járó támogatás 90.000 Ft/mezőőr/hó összege. Itt került továbbá elszámolásra a közcélú foglalkoztatásra kapott összeg, a természetbeni Erzsébet utalványok támogatásának összege, a nyári diák munka támogatása, a Bethlen Gábor Alap által adott támogatás összege, valamint a Bursa Hungarica ösztöndíjra átutalt összegből fel nem használt rész visszautalása.

A 2.160 e Ft-os eredeti előirányzat év közben 30.797 e Ft-ra módosult, és 100 %-ban teljesült.

Közhatalmi bevétel

Vagyoni típusú adók

A vagyoni típusú adók bevételei között került megtervezésre és elszámolásra a helyi adók közül az *építményadó* bevétele.

Az építményadó bevétel eredeti előirányzata 272.454 e Ft, amely év közben 279.349 e Ft-ra módosult, 281.289 e Ft-ra, a módosított előirányzat 100,69 %-ára teljesült.

Termékek és szolgáltatások adói

A termékek és szolgáltatások adó bevételei között került megtervezésre és elszámolásra a helyi adók közül az *iparűzési adó* bevétele, (a tervezett 1.539.104 e Ft összeg 1.737.071 e Ft-ra, 112,86 %-ra teljesült) és a *gépjárműadó* bevétel Önkormányzatot megillető 40 %-a (a tervezett 89.117 e Ft 91.717 e Ft-ra, 102,92 %-ra teljesült).

Egyéb közhatalmi bevételek

Itt került tervezésre és elszámolásra a mezőöri járulékból, a talajterhelési díjből, a helyi adókhoz kapcsolódó bírságból, pótlékból, a közterület-használati díjből, a behajtási engedélyekből, valamint a munkakezdési hozzájárulásból származó bevétel összege.

Az egyéb közhatalmi bevétel eredeti előirányzata 9.850 e Ft, amely év közben nem változott, 15.458 e Ft-ra, a módosított előirányzat 156,93 %-ára teljesült. Túlteljesítés jelentős mértékben a helyi adóbírság, pótlék soron látható, amely az adóellenőrzések során feltárt adóhiányok következményeként keletkezett. Jelentősebb túlteljesítés látható az egyéb közhatalmi bevételek soron, amely a közterület foglalási, behajtási engedélyek megnövekedett számának köszönhető.

Működési bevételek

Szolgáltatások bevételei

Ezen a rovaton került tervezésre és elszámolásra az önkormányzat tulajdonában lévő ingatlanok, eszközök bérbeadásából származó bevétel, az F.C.C által fizetett kompenzációs jutalék összege, valamint ezen bevételeket terhelő általános forgalmi adó összege.

A szolgáltatások bevételei eredeti előirányzata 93.489 e Ft, amely év közben nem módosult, 116.696 e Ft-ra, 124,82 %-ra teljesült. Bérleti díjaknál az F.C.C. kompenzációs jutalék bevétele soron van jelentősebb túlteljesítés a nem Gyál területéről beszállított hulladék mennyiségének növekedése miatt. A régi kukásautó után az F.C.C., valamint a Mária Rádió által fizetett bérleti sorokon mutatkozó túlteljesítés oka, hogy a 2017. évi kiszámlázott bevételek egy része is a 2018. évben teljesült.

Tulajdonosi bevételek

Ezen a soron került elszámolásra a DPMV Zrt által a közművek után fizetendő üzemeltetési bevétele, amelynek 2018. évi összege 126.992 e Ft volt.

Közvetített szolgáltatások ellenértéke

Itt került tervezésre és elszámolásra a Szent József Idősek Klubja részére az idősek szállításának, a MÁV Zrt részére a Gyál-felső vasútállomás üzemeltetési költségének összege. Itt került továbbá tervezésre és elszámolásra a Gyál Városfejlesztési és Városüzemeltetési Nonprofit Kft részére továbbszámlázott vagyonbiztosítás összege, amely a Gyál, Rákóczi F u. 44.sz. alatti épületre vonatkozik. Ezen a soron került továbbá elszámolásra a 2017. évi vagyonbiztosítás továbbszámlázott összege 1.035 e Ft értékben, amely a tervezésnél az eredeti előirányzatokban nem szerepelt.

A közvetített szolgáltatások 2.738 e Ft összegű előirányzata év közben nem került módosításra, teljesítése 4.334 e Ft, az eredeti előirányzat 158,29 %-ra teljesült.

Ellátási díjak

Az ellátási díjak rovaton került tervezésre és elszámolásra az általános iskolákban étkező tanulóktól beszedett térítési díj összege, intézményenkénti, valamint dietetikus közétkeztetés bontásban. Az ellátási díjak 31.596 e Ft-os bevétele 105,10 %-ra, 33.207 e Ft összegben teljesült.

Kiszámlázott általános forgalmi adó

Ezen a rovaton került tervezésre és elszámolásra az általános forgalmi adó törvény szerinti termékértékesítés és szolgáltatásnyújtás során kiszámlázandó általános forgalmi adó összege.

A 41.273 e Ft összegű eredeti előirányzat év közben 69.542 e Ft-ra módosult, 74.038 e Ft-ra, a módosított előirányzat 106,47 %-ára teljesült.

Kamatbevételek

Itt került tervezésre és elszámolásra a 2017. év végén és 2018. év elején vásárolt kamatozó kincstárjegy hozamából származó bevétel összege. A tervezett 6.750 e Ft-os előirányzat 7.725 e Ft-ra, 114,44 %-ra teljesült.

Biztosítók által fizetett kártérítés

Ezen a soron került elszámolásra a biztosító által kamera rongálás után, valamint gépkocsi fényezésére fizetett kártérítés 158 e Ft-os összege.

Egyéb működési bevétel

Ezen a soron került összességében 843 e Ft összegben elszámolásra a Közbiztonsági Közalapítvány fel nem használt támogatásának visszafizetése, a Nemzeti Agrárgazdasági Kamara által fizetett perköltség összege, forgótöke elszámolás, temetési költség megtérítés, valamint a kerekítési különbözetek összege.

Működési célú átvett pénzeszközök

Ezen a soron került elszámolásra az Erste Bank Zrt által közérdekű célra adott 1.000 e Ft támogatás összege.

Felhalmozási célú bevételek

A felhalmozási célú bevételek eredeti előirányzata 24.954 e Ft, amely év közben 184.100 e Ft-ra módosult, teljesítése 176.432 e Ft, 95,83 % .

Felhalmozási célú támogatás ÁH-on belülről

A felhalmozási célú támogatás ÁH-on belülről (hazai) és a felhalmozási célú támogatás ÁH-on belülről (Uniós) soron eredeti előirányzat nem került tervezésre. Módosított előirányzatként jelentkezett a „Közművelődési érdekeltség-növelő támogatás” 1.608 e Ft-os, valamint a „Vállalkozói park kialakítása támogatás” 82.872 e Ft-os összege, amelyek 100 %-ban teljesültek.

Felhalmozási bevétel

A felhalmozási bevételek 24.396 e Ft-os előirányzata 51,69 %-ra, 12.611 e Ft összegben teljesült.

Ingatlanok értékesítése

Ezen a rovaton került tervezésre és elszámolásra a Gyál, Wass Albert és Kis-Szélső utcákban meglévő 2 db és a Gyál, Egressy u. 98. sz. alatti építési ingatlanok értékesítéséből származó várható bevétel összege. Ingatlan értékesítésből 11.766 e Ft bevétel keletkezett, amely az eredeti előirányzat 52,87 %-a, mivel a tervben szereplő Egressy u. 98. sz. alatti építési ingatlan értékesítése nem történt meg 2018. évben.

Gép, berendezés értékesítése

Ezen a soron került tervezésre 130 db közvilágítási lámpatest eladásából származó várható bevétel összege. Ilyen jogcímen 845 e Ft összegű bevétel keletkezett a 2018. évben.

Egyéb felhalmozási bevétel

Ezen a tételen került tervezésre a településrendezési eszközök módosítására a POLIGON Kft által fizetendő bevétel összege. Az összeg kiszámlázására és befizetésére a 2019. évben kerül sor.

Felhalmozási célú átvett pénzeszközök ÁH-on kívülről

Felhalmozási célú visszatérítendő támogatás

Itt került tervezésre és elszámolásra a dolgozóknak lakásépítési és lakás-felújítási célból folyósított munkáltatói kölcsön összegének megtérülése. A tervezett 558 e Ft-os összeg 101,79 %-ra, 568 e Ft-ra teljesült.

Felhalmozási célú támogatás ÁH-on kívülről

Ezen a soron került elszámolásra a korábbi években keletkezett, de ez évben befolyt, valamint az ez évi közműfejlesztési hozzájárulás összege 4.107 e Ft összegben.

Itt került továbbá elszámolásra az Ady Sporttelep focipálya fejlesztésére kapott TAO támogatás 74.666 e Ft-os összege.

Finanszírozási célú bevételek

A finanszírozási célú bevételek eredeti előirányzata 1.773.722 e Ft, amely év közben 2.452.171 e Ft-ra módosult és 100 %-ra teljesült.

Belföldi értékpapírok bevételei

Ezen a soron került tervezésre a 2017. évben 600 millió Ft összegben vásárolt féléves kamatozó kincstárjegy 2018. évben bevételként megjelenő összege, amely lejáratkört visszakerült bankszámlánkra, így 100 %-ban teljesült. Ezen a soron került módosított előirányzatként betervezésre a 2018. évben a továbbiakban 430.000 e Ft összegben vásárolt féléves kamatozó kincstárjegy összege, összességében 1.030.000 e Ft, amely 100 %-ban

teljesült.

Maradvány igénybevétele

Ezen a rovaton került tervezésre és elszámolásra a 2017. évi maradvány összege. A maradvány összegének eredeti előirányzata 1.173.722 e Ft, amely a zárszámadási rendelet elfogadását követően 1.351.119 e Ft-ra módosult és 100 %-ban teljesült.

ÁH-on belüli megelőlegezés

Ezen a soron került elszámolásra összességében 71.052 e Ft összegben a közfoglalkoztatással kapcsolatban megelőlegezett pénzösszeg, az év végi jutalom normatíván felüli befizetési kötelezettsége, valamint a 2019. évi támogatási előleg összege.

2. Polgármesteri Hivatal bevételei

A Polgármesteri Hivatal bevételeinek részletezését az előterjesztés 7. sz., COFOG kód szerinti bontását az előterjesztés 8. sz. melléklete tartalmazza.

A bevételek eredeti előirányzata 19.456 e Ft, amely év közben 28.728 e Ft-ra változott, teljesítése 30.410 e Ft, a módosított előirányzat 105,85 %-a.

Működési célú támogatások ÁH-on belülről

Ezen a soron került elszámolásra az Országgyűlési választásokra a jogszabály által Önkormányzatunkat megillető 4.539 e Ft összege, amely 100 %-ra teljesült.

Működési célú bevételek

Működési bevétel

Itt került tervezésre a helyi rendeletünk alapján az esküvői szolgáltatás 821 e Ft-os bevétele, amely 957 e Ft teljesült.

Itt került továbbá tervezésre, mint *továbbszámlázott szolgáltatás*, a Pest Megyei Kormányhivatal részére átszámlázandó rezsiköltségek (víz- és csatorna, villamos energia, gázenergia, szemétdíj, telefon, Internet, takarítás, fénymásoló bérlete, kötelező karbantartás, biztosítás) szerződésben rögzített feltételek szerinti 13.614 e Ft-os összege, amely 14.692 e Ft-ra teljesült.

A „Kertváros” Önkormányzati Társulás munkaszervezetének feladatait a Gyáli Polgármesteri Hivatal dolgozói látják el, amelyhez havi 400 e Ft-tal járul hozzá a Társulás, ennek összege szintén itt került tervezésre 4.800 e Ft összegben, teljesítése 100 %.

Szintén itt került tervezésre az esküvői szolgáltatáshoz kapcsolódó fizetendő 221 e Ft ÁFA összege is, amely 312 e Ft összegben teljesült.

Felhalmozási célú bevételek

A Polgármesteri Hivatal esetében felhalmozási célú bevétel nem került tervezésre és elszámolásra..

Finanszírozási bevételek

Irányító szervi támogatásként került tervezésre az Önkormányzat által adott támogatás összege, amely az intézmények kiadásainak és bevételeinek különbözete. Ez az összeg a nettósítás szabályai miatt csak a 7. sz. mellékletben jelenik meg, az 1. sz. melléklet ezt az összeget nem tartalmazza. A támogatás eredeti előirányzata 389.710 e Ft, amely év közben 398.749 e Ft-ra módosult, 378.025 e Ft-ra teljesült, a módosított előirányzat 94,80 %-ára.

Maradvány igénybevétele soron került elszámolásra 2017. évi maradvány 4.733 e Ft-os összege, amely 100 %-ban teljesült.

3. Intézmények bevételei

Az Intézmények bevételeinek részletezését az előterjesztés 9. sz., COFOG kód szerinti bontását a 10. sz. melléklete tartalmazza.

Az Intézményi bevételek eredeti előirányzata 112.682 e Ft, amely év közben 152.790 e Ft-ra módosult, 159.351 e Ft-ra, a módosított előirányzat 104,29 %-ára teljesült.

Működési célú bevételek

A működési bevételek eredeti előirányzata 112.682 e Ft, amely év közben 119.837 e Ft-ra módosult, 126.398 e Ft-ra, 105,47 %-ra teljesült.

Az intézményi működési bevételek között az Önkormányzat fenntartásában és működésében maradt intézmények bevételei kerültek tervezésre és elszámolásra, úgymint étkezési térítési díj, jegyeladás, újsághirdetés, bérleti díj, továbbszámlázott rezszi költségek bevételei. Az eredeti előirányzat 44.595 e Ft-os összege év közben 49.119 e Ft-ra módosult, teljesítése 50.254 e Ft, a módosított előirányzat 102,31 %-a.

Az egyéb működési célú támogatások ÁH-on belülről soron került tervezésre és elszámolásra az OEP támogatás összege, amelyet a Városi Egészségügyi Központ kap. Ezen a soron 68.087 e Ft került tervezésre, amely év közben 70.718 e Ft-ra módosult, teljesítése 107,67 %, 76.144 e Ft.

Ezen a soron került továbbá elszámolásra az Arany János Közösségi Ház és Városi Könyvtár részére a polgármesteri keret terhére adott 1.233 e Ft, a Tátika Óvoda részére adott 203 e Ft támogatás összege.

Felhalmozási célú bevételek

Felhalmozási célú bevétel az intézményeknél nem került tervezésre és elszámolásra.

Finanszírozási célú bevételek

Finanszírozási bevételként került tervezésre és elszámolásra az Önkormányzat által adott támogatás összege, amely az intézmények kiadásainak és bevételeinek különbözete. Ez az összeg a nettósítás szabályai miatt csak a 9. sz. mellékletben jelenik meg, az 1. sz. mellékletben nem szerepel. Az önkormányzati támogatások eredeti előirányzata 848.766 e Ft, amely év közben 966.425 e Ft-ra változott, 932.283 e Ft-ra, a módosított előirányzat 96,47 %-ára teljesült.

Ezen a soron került továbbá elszámolásra a 2017. évi 32.953 e Ft maradvány összege, amely 100 %-ban teljesült.

KIADÁSOK

A kiadási előirányzatok és azok teljesítésének alakulását előirányzat-csoportok és kiemelt előirányzatok szerinti bontásban az előterjesztés 1. sz., 4. sz., 5. sz., 7. sz., 10. sz. mellékletei, COFOG kód szerinti bontását pedig a 6. sz., a 8. sz., és a 10. sz. mellékletek tartalmazzák.

A kiadások eredeti előirányzata 4.720.663 e Ft, amely év közben 5.881.395 e Ft-ra emelkedett, 5.096.737 e Ft-ra, a módosított előirányzat 86,66 %-ára teljesült.

1. Önkormányzat kiadásai

Az Önkormányzat kiadásainak eredeti előirányzata 3.350.049 e Ft, amely év közben 4.334.703 e Ft-ra változott, 3.628.552 e Ft-ra, a módosított előirányzat 83,71 %-ára teljesült.

Működési célú kiadások

A működési célú kiadások részletezést az előterjesztés 4. sz., COFOG kód szerinti bontását a 6. sz. melléklete tartalmazza.

A működési célú kiadások eredeti előirányzata 1.208.141 e Ft, amely év közben 1.365.279 e Ft-ra változott, 1.040.689 e Ft-ra, a módosított előirányzat 76,23 %-ára teljesült.

Személyi juttatások

A személyi juttatások eredeti előirányzata 69.528 e Ft, amely év közben 94.360 e Ft-ra változott, teljesítése 94.078 e Ft, a módosított előirányzat 99,70 %-a.

Foglalkoztatottak személyi juttatásai

Ezen a rovaton került tervezésre és elszámolásra a két fő mezőor alapilletményének, a közlekedési költségterítésének, valamint a részükre járó cafetéria-juttatás nettó összege. Ezen a soron került még elszámolásra az év végén kifizetett jutalom összege.

Itt került továbbá tervezésre és elszámolásra a közfoglalkoztatásra kifizetett összeg.

A foglalkoztatottak személyi juttatásának eredeti előirányzata 9.756 e Ft, amely év közben a kapott bérkompenzáció, közfoglalkoztatásra adott támogatás, a jutalomhoz szükséges fedezet biztosítása miatt 20.316 e Ft-ra változott, 20.312 e Ft-ra, a módosított előirányzat 99,98 %-ára teljesült.

Külső személyi juttatások

A külső személyi juttatások soron került megtervezésre és elszámolásra a polgármester, alpolgármester alapilletménye, a részükre járó cafetéria-juttatás nettó összege, a polgármester, alpolgármester részére fizetendő költségterítés összege. Itt került elszámolásra az év végén kifizetett jutalom összege.

Ezen a soron került tervezésre és elszámolásra a képviselőknek fizetendő tiszteletdíj összege, valamint megbízási

díjakra kifizetett összeg.

A külső személyi juttatások között került továbbá tervezésre és elszámolásra az önkormányzati rendezvényekkel kapcsolatos, valamint a város kommunikációs koncepciótervének megvalósulásához kapcsolódó reprezentációs kiadás összege.

A külső személyi juttatások eredeti előirányzata 59.772 e Ft, amely év közben 74.044 e Ft-ra változott, teljesítése 73.766 e Ft, a módosított előirányzat 99,62 %-a.

Munkaadókat terhelő járulékok

Itt került tervezésre és elszámolásra a bérek és a béren kívüli juttatások, külső személyi juttatások után a jogszabályban meghatározott szociális hozzájárulási adó összege, a cafetéria-juttatás és a reprezentációs kiadás után fizetendő egészségügyi hozzájárulás és munkáltatót terhelő személyi jövedelemadó összege. Ezen a soron került továbbá elszámolásra a táppénz hozzájárulás összege.

A járulékok eredeti előirányzata 15.939 e Ft, amely év közben 20.985 e Ft-ra változott, 19.433 e Ft-ra, 92,60 %-ra teljesült.

Dologi kiadások

A dologi kiadások eredeti előirányzata 350.291 e Ft, amely év közben 414.503 e Ft-ra változott, 337.811 e Ft-ra, a módosított előirányzat 81,50 %-ára teljesült.

Készletbeszerzés

Ezen a rovaton került tervezésre és elszámolásra a mezőőrök formaruha juttatásának, valamint a Települési önkéntes mentőcsoport részére mellény vásárlására tervezett összeg.

A készletbeszerzés eredeti előirányzata 1.695 e Ft, amely év közben 18.268 e Ft-ra módosult, teljesítése 17.702 e Ft, a módosított előirányzat 96,90 %-a.

Kommunikációs szolgáltatás

Az *informatikai szolgáltatások* soron került megtervezésre és elszámolásra a földmérési alaptérképre és a Helpynet Kft részére a szerződés szerint fizetendő összeg. Itt került továbbá elszámolásra a Nemzeti Kataszteri Programért fizetett díj összege. A 2.156 e Ft eredeti előirányzat összege év közben 2.206 e Ft-ra változott és 100 %-ban teljesült.

Szolgáltatási kiadások

A *közüzemi szolgáltatások* rovaton került megtervezésre és elszámolásra a közvilágítás, a városközpontban létesített park öntözésének költsége, a Sportpálya üzemeltetésével kapcsolatos közüzemi díjak költsége.

A *vásárolt ételmezés* soron került megtervezésre és elszámolásra az iskolák vásárolt ételmezésére fordított kiadásainak összege. Itt került továbbá tervezésre és elszámolásra a nyári gyermekétkeztetés és a dietetikus étkezés kiadásainak összege.

A *bérleti és lízingdíj* soron került megtervezésre és elszámolásra a MÁV Zrt részére fizetendő bérleti díj összege, valamint az Arany János Községi Ház és Városi Könyvtár részére, és külső helyszínen, az ott tartott esküvők kapcsán fizetendő díj összege.

A *karbantartás, kisjavítás* soron került megtervezésre és elszámolásra a közvilágítás karbantartásáért, valamint az önkormányzati gépkocsik karbantartásáért fizetendő összeg, valamint itt került tervezésre és elszámolásra a közvilágítási lámpatestek kihelyezésére kifizetett összeg.

A *közvetített szolgáltatás* rovaton került megtervezésre és elszámolásra a Pest Megyei Kormányhivatalnak továbbszámlázott szolgáltatások összege. Itt került továbbá tervezésre és elszámolásra az idők szállításáért, a Gyál-felső vasútállomás üzemeltetéséért a Gyál Városfejlesztési és Városüzemeltetési Nonprofit Kft-nek fizetett összeg, valamint azon vagyonbiztosítás összege, amely a Gyál, Rákóczi F u. 44.sz. alatti épületre vonatkozik.

Itt került továbbá elszámolásra, mint szakmai tevékenységet segítő szolgáltatás a mezőőrök továbbképzésére kifizetett összeg.

Az *egyéb szolgáltatások* soron került megtervezésre és elszámolásra az Önkormányzat vagyona után fizetendő biztosítási díj összege, valamint az önkormányzati gépkocsik után fizetendő kötelező és casco biztosítás összege.

A *pénzügyi, befektetési szolgáltatási díjak* soron került megtervezésre és elszámolásra a bankszámlavezetés kapcsán fizetendő díjak összegei.

Az *egyéb üzemeltetési és fenntartási szolgáltatás* rovaton került megtervezésre és elszámolásra a veszélyes hulladék elszállításának költsége, a 70 év felettiak szemétszállításáért kifizetett összeg, a csekkes befizetések, a segély utalások miatt a Postának fizetendő díj összege, erdészeti szakirányításért fizetett összeg.

Ezen a soron került továbbá tervezésre a Környezetvédelmi program és a vízkár-elhárítási terv elkészítésének összege, amelyre 2018. évben nem került kifizetés, valamint tervezésre és elszámolásra a gázos ingatlanok kényszerkaszállásáért, a kamera rendszer éves üzemeltetéséért fizetendő összeg.

A szolgáltatási kiadások eredeti előirányzata 164.520 e Ft, amely év közben 174.813 e Ft-ra változott, teljesítése 154.656 e Ft, a módosított előirányzat 88,47 %-a.

Kiküldetés reklám-és propaganda kiadások

A *kiküldetések kiadásai* soron nem került összeg tervezésre. Év közben változás történt abban, hogy a mezőőrök részére a közlekedési költségtérítés belföldi kiküldetési rendelvénnyel alapján kerül kifizetésre. Ennek következménye, hogy a foglalkoztatottak személyi juttatása soron tervezett előirányzat év közben átcsoportosításra került 1.100 e Ft összegben, erre a sorra, amelyből 1.047 e Ft került kifizetésre.

A *reklám és propaganda kiadások* soron került tervezésre és elszámolásra többek között a televíziós műsor készítésére a Williams Televízió részére fizetett összeg, a Gyáli Mi Újság szerkesztéséért fizetendő összeg, valamint arculati elemek nyomdaköltségeire, tárgyi költségeire, média megjelenésre, identitásmélyítő akciókra fordított kiadás összege. A 8.755 e Ft eredeti előirányzat összege év közben 12.676 e Ft-ra változott, 10.803 e Ft-ra, a módosított előirányzat 85,22 %-ára teljesült.

Különféle befizetések és egyéb dologi kiadások

Ezen a rovaton került tervezésre és elszámolásra a működési célú előzetesen felszámított áfa, a fizetendő általános forgalmi adó összege. Itt került továbbá tervezésre a folyószámlahitel igénybevételéhez kapcsolódó várható kamatkiadás összege, kártérítések fedezetére tervezett összeg, amelyekre a 2018. évben nem került összeg kifizetésre, valamint eljárás díjakra fizetendő összeg, a fizetendő cégautóadó összege, valamint az utcaszelésítéshez, területrendezéshez kapcsolódó kiadások összegei. Az eredeti előirányzat 173.165 e Ft-os összege év közben 205.440 e Ft-ra változott, 151.397 e Ft-ra, 73,69 %-ra teljesült.

Ellátottak pénzbeli juttatásai

Az ellátottak pénzbeli juttatásai között került megtervezésre és elszámolásra a lakhatási támogatásra, települési támogatásra, köztemetésre, beiskolázási segélyre, szociális tanulmányi ösztöndíjra, valamint a Gyáli Élet Program keretében az első házasságok részére fizetendő támogatás összege.

A 31.050 e Ft eredeti előirányzat összege év közben 38.449 e Ft-ra növekedett, amely 27.144 e Ft-ra, 70,60 %-ra teljesült.

Egyéb működési célú kiadások

Helyi Önkormányzatok előző év elszámolásaiból származó kiadásai

Ezen a soron került és megtervezésre és elszámolásra a 2016. évi költségvetési támogatás elszámolásának – a MÁK Államháztartási Irodája által végzett – felülvizsgálata során előzetesen megállapított visszafizetendő összege, valamint ezen a soron került elszámolásra a 2017. évben megelőlegezett 4.327 e Ft normatív visszafizetési kötelezettség összege. Az eredeti előirányzat 930 e Ft-os összege 7.010 e Ft-ra változott, 6.995 e Ft-ra, a módosított előirányzat 99,79 %-ára teljesült.

Helyi Önkormányzatok törvényi előírásokon alapuló befizetései

Ezen a soron került tervezésre és elszámolásra a helyi önkormányzatok szolidaritási hozzájárulás jogcímen fizetendő, Önkormányzatunkat terhelő összege. A 47.750 e Ft-os eredeti előirányzat év közben 50.344 e Ft-ra emelkedett és 47.750 e Ft-ra teljesült.

Az *egyéb működési célú támogatások ÁH-on belülre* soron a Roma Nemzetiségi Önkormányzat részére fizetendő támogatás, a „Kertváros” Önkormányzati Társulás részére fizetendő tagdíj, működési hozzájárulás és a székhelytelepülésen keresztül folyósított normatív támogatás összege, a Bursa Hungarica Ösztöndíj és az Érd és Térsége Önkormányzati Társulás részére fizetendő tagdíj összege került tervezésre és elszámolásra. Ezen a soron került továbbá elszámolásra a Társulás intézményének dolgozói részére kifizetett szociális ágazati összevont pótlék és bérkompenzáció összege.

Ezen a soron került továbbá elszámolásra a természetbeni Erzsébet utalványok visszafizetésének, a Polgármesteri keretből a gyáli intézmények részére adott támogatásnak, valamint a Monori Tankerületi Központ részére a Zrínyi M. Általános Iskola elektromos felújításához átadott összeg.

A 151.207 e Ft-os eredeti előirányzat összege év közben 192.863 e Ft-ra módosult, 192.760 e Ft-ra, a módosított előirányzat 99,95 %-ára teljesült.

Egyéb működési célú támogatások ÁH-on kívülre

Ezen a rovaton került tervezésre és elszámolásra a Gyál Városfejlesztési és Városüzemeltetési Nonprofit Kft részére a feladat-ellátási szerződésben megfogalmazott feladatok elvégzésére adott támogatás összege, a Dabas és Környéke Üdülőtábor Alapítvány támogatása, az Alapítvány által működtetett táborban táborozó gyermekek költségeihez való hozzájárulás összege, a Szent József Idősek Klubja részére nyújtandó támogatás, a sportpálya üzemeltetésére fordított támogatás, a hulladékgyűjtési feladatokat ellátó Gy.T.H. Kft. részére biztosított finanszírozás összege, a polgármester által saját hatáskörben felhasználható keretösszeg, valamint a FEGY részére szerződés alapján járó támogatás összege.

Itt került tervezésre és elszámolásra a buszjáratok közlekedtetéséért fizetendő támogatás összege.

Ezen a tételen került továbbá elszámolásra a Bizottsági keretből kifizetett összegek, az iskolai alapítványok részére kifizetett támogatás összege.

A támogatás eredeti előirányzata 269.077 e Ft, amely év közben 335.995 e Ft-ra változott, teljesítése 314.718 e Ft, a módosított előirányzat 93,67 %-a.

Tartalékok

A tartalékok – általános és céltartalék –sorokon teljesítési adat nem szerepel, azok összegei a költségvetés más soraiban találhatóak, jellegüknek megfelelően.

Felhalmozási célú kiadások

A felhalmozási célú kiadások részletezését az előterjesztés 5. sz. melléklete, COFOG kód szerinti bontását pedig a 6. sz. melléklete tartalmazza.

A felhalmozási célú kiadások eredeti előirányzat a 2.120.018 e Ft, amely év közben 2.450.809 e Ft-ra változott, 2.091.782 e Ft-ra a módosított előirányzat 85,35 %-ára teljesült.

Beruházások

A beruházások az alábbi csoportosításban kerültek megtervezésre és elszámolásra: Európai Unió támogatással és nem EU-s támogatással megvalósuló beruházások, ezen belül immateriális javak beszerzése, ingatlanok beszerzése, létesítése, bővítése, egyéb tárgyi eszközök beszerzése létesítése, valamint beruházások után fizetendő áfa összege.

A beruházások eredeti előirányzata 2.112.911 e Ft, amely év közben 2.308.580 e Ft-ra módosult, 1.950.259 e Ft-ra, a módosított előirányzat 84,48 %-ára teljesült.

Felújítások

A felújítások között került megtervezésre és az adott intézménynél, illetve a Gyál Városfejlesztési és Városüzemeltetési Kft kiadási között került elszámolásra az intézmények szükséges év közbeni felújítására fordított összeg. Itt került továbbá elszámolásra a DPMV Zrt közműhálózattal kapcsolatos felújításainak összege, amely kompenzációval, az általuk fizetendő bérleti díjból került kiegyenlítésre.

A felújítások eredeti előirányzata 5.300 e Ft volt, amely év közben 126.344 e Ft-ra változott, 126.150 e Ft-ra, a módosított előirányzat 99,85 %-ára teljesült.

Egyéb felhalmozási kiadások

Itt került tervezésre a Gyál Városfejlesztési és Városüzemeltetési Nonprofit Kft-nek eszközvásárlásra átadott összeg, a dolgozóknak lakásépítési és lakás-felújítási célból folyósítható munkáltatói kölcsön összege. Az 1.807 e Ft-os eredeti előirányzat összege év közben 15.885 e Ft-ra módosult, 15.373 e Ft-ra, a módosított előirányzat 96,78 %-ára teljesült.

Finanszírozási kiadások**Költségvetési támogatások**

Ezen a soron került tervezésre és elszámolásra az Önkormányzat által a Polgármesteri Hivatal és az Intézmények működésére adott támogatás összege, amely a Polgármesteri Hivatal és az intézmények kiadásainak és bevételeinek különbözete. Ez az összeg a nettósítás szabályai miatt csak az 5. sz. mellékletben jelenik meg, az 1 sz. melléklet, Önkormányzat kiadásai soron nem szerepel.

ÁHT-on belüli megelőzések

Ezen a tételen került megtervezésre és elszámolásra a 2018. évi támogatásra 2017. december végén kapott előleg összege.

Kincstárjegy vásárlás

Ezen a soron került elszámolásra a Képviselő-testület döntése alapján vásárolt 430 millió Ft összegű kamatozó kincstárjegy vásárlásának összege.

A költségvetési támogatások eredeti előirányzata 1.260.366 e Ft, amely év közben 1.883.789 e Ft-ra változott, 95,89 %-ra, 1.806.390 e Ft-ra teljesült.

2. Polgármesteri Hivatal kiadásai

A Polgármesteri Hivatal kiadásainak részletezését az előterjesztés 7. sz. melléklete, COFOG kód szerinti bontását a 8. sz. melléklete tartalmazza.

A kiadások eredeti előirányzata 409.166 e Ft, amely év közben 427.477 e Ft-ra változott, 399.796 e Ft-ra a módosított előirányzat 93,52 %-ára teljesült.

Működési célú kiadások

A működési célú kiadások eredeti előirányzata 396.537 e Ft volt, amely év közben 415.097 e Ft-ra növekedett, 395.430 e Ft-ra, a módosított előirányzat 95,26 %-ára teljesült.

Személyi juttatások

A foglalkoztatottak személyi juttatása rovaton került megtervezésre és elszámolásra a Polgármesteri Hivatal foglalkoztatottai részére fizetett alapilletmény, illetménykiegészítés, nyelvpótlék, egyéb illetménypótlék összege. Itt került továbbá tervezésre és elszámolásra a készenléti, ügyeleti, helyettesítési díj, túlóra és túl szolgálat összege, a köztisztviselők jubileumi jutalma, dolgozónként nettó 149.009 Ft (bruttó 200.000 Ft) cafetéria-juttatás összege, a jogszabály alapján fizetendő közlekedési költségtérítés összege, szociális támogatásokra (szociális juttatás, temetési segély) összeg, valamint a törzsgárda juttatás összege. Ezen a soron került továbbá elszámolásra a dolgozók részére kifizetett év végi jutalom összege.

A *külső személyi juttatások* között került megtervezésre és elszámolásra az állományba nem tartozók részére fizetendő megbízási díj összege, valamint a reprezentáció címén kifizetett kiadások összege.

A személyi juttatások eredeti előirányzata 244.411 e Ft, amely év közben 255.574 e Ft-ra módosult, 255.467 e Ft-ra, a módosított előirányzat 99,96 %-ára teljesült.

Munkaadókat terhelő járulékok

A *munkaadókat terhelő járulékok* összeg soron került megtervezésre és elszámolásra a rendszeres és nem rendszeres személyi juttatások után fizetett szociális hozzájárulási adó, az egészségügyi hozzájárulás, a munkáltatót terhelő személyi jövedelemadó és a rehabilitációs hozzájárulási adó összege. Ezen a soron került továbbá elszámolásra a betegszabadság és a táppénz hozzájárulás kifizetett összege.

A járulékok eredeti előirányzata 53.966 e Ft, amely év közben 55.088 e Ft-ra emelkedett, 55.078 e Ft-ra teljesült, a módosított előirányzat 99,98 %-ára.

Dologi kiadások

A *készletbeszerzések* között került tervezésre és elszámolásra az irodaszerek, nyomtatványok, tonerek, patronok beszerzésének összege, a szakkönyvbeszerzés, a folyóirat előfizetés, az üzemanyag, a közterület-felügyelők munkaruha, formaruha beszerzésének költsége, tisztítószer, egyéb eszközök beszerzésére fordított kiadás összege.

A *kommunikációs szolgáltatások* rovaton került tervezésre és elszámolásra a telefonköltség, a GPS nyomkövetés összege, valamint a Hivatalban használt programokért fizetendő díj összege.

A *szolgáltatási kiadások* soron került tervezésre és elszámolásra a közüzemi díjak (villany, gáz, víz és csatorna díj) összege, a fénymásolók bérleti díjának összege, a gépkocsik, a számítógépek, a klímaberendezés, a lift, a tűzjelző és a telefonközpont karbantartásáért fizetendő összegek, az általános karbantartásra fizetendő összeg, az oktatás, a foglalkoztatás eü. kiadása. Itt került továbbá tervezésre és elszámolásra a könyvvizsgálati díj, a belső ellenőrzésre fizetett díj, a postaköltség, takarítás, a munkavédelem, a tűzvédelem, az őrzés költségeinek összege, a cégautó adó, a belföldi kiküldetés, a működési célú előzetesen felszámított áfa és a fizetendő áfa összege.

A dologi kiadások eredeti előirányzata 98.160 e Ft, amely összeg év közben 104.435 e Ft-ra változott, 84.885 e Ft-ra, a módosított előirányzat 81,28 %-ára teljesült.

Felhalmozási célú kiadások

Itt került tervezésre és elszámolásra a Polgármesteri Hivatal működéséhez szükséges kis- és nagy értékű tárgyi eszköz vásárlásainak összege, úgymint, számítógépes programok, asztali számítógépek és notebook vásárlás a működéshez szükséges egyéb kis értékű eszközök, ügyfélhívó rendszer kiépítésének költsége.

A felhalmozási kiadások 12.629 e Ft-os összegéből 4.366 e Ft került az elmúlt évben kifizetésre.

3. Intézmények kiadásai

Az Önkormányzat által fenntartott, gazdálkodási szervezettel nem rendelkező intézmények 2018. évi kiadási előirányzatait az előterjesztés 9. sz. melléklete, COFOG kód szerinti bontását pedig a 10. sz. melléklete tartalmazza.

A kiadások eredeti előirányzata 961.448 e Ft, amely év közben 1.119.215 e Ft-ra módosult, 1.068.389 e Ft-ra a módosított előirányzat 95,46 %-ára teljesült.

Működési célú kiadások

A működési célú kiadások eredeti előirányzata 940.400 e Ft, amely év közben 1.080.433 e Ft-ra változott, 1.037.083 e Ft-ra, 95,99 %-ra teljesült.

Személyi juttatások

A *foglalkoztatottak személyi juttatás* kiadási tételein belül került tervezésre és elszámolásra a közalkalmazottak alapilletménye és pótlékai, valamint a külső személyi juttatásokra megbízási szerződések alapján kifizetett összeg. Itt került továbbá elszámolásra az intézmények dolgozói részére kifizetett év végi jutalom összege.

A személyi juttatások eredeti előirányzata 577.419 e Ft, amely év közben 627.640 e Ft-ra módosult, 625.328 e Ft-ra, 99,63 %-ra teljesült.

Munkaadókat terhelő járulékok

A munkaadókat terhelő járulékok összege soron került tervezésre és elszámolásra a rendszeres és nem rendszeres személyi juttatások után fizetett szociális hozzájárulási adó, az egészségügyi hozzájárulás, a munkáltatót terhelő személyi jövedelemadó, és a rehabilitációs hozzájárulás összege. Itt került továbbá elszámolásra a betegszabadságra és táppénz hozzájárulásra kifizetett összeg.

A járulékok eredeti előirányzata 119.991 e Ft, amely év közben 130.311 e Ft-ra változott, 129.909 e Ft-ra, 99,69 %-ra teljesült.

Dologi kiadások

A dologi kiadások az intézmények készletbeszerzési (irodaszer, nyomtatvány, szakmai anyag), szolgáltatási (elsősorban közüzemi díjak) kiadásainak, valamint a gyermek- és felnőtt étkeztetés kiadásainak összegeit tartalmazzák.

A dologi kiadások eredeti előirányzata 242.990 e Ft, amely év közben a rendeletmódosítások következtében 322.442 e Ft-ra módosult, 281.806 e Ft-ra, a módosított előirányzat 87,40 %-ára teljesült.

Felhalmozási célú kiadások

Ezen a soron a működéshez szükséges kis- és nagy értékű tárgyi eszközök beszerzésének összege, valamint felújításra kifizetett összeg került elszámolásra

A felhalmozási kiadások eredeti előirányzata 21.048 e Ft, amely év közben 38.782 e Ft-ra változott, 31.306 e Ft-ra, 80,72 %-ra teljesült.

II. Mérleg és eredmény-kimutatás

Az Önkormányzat, a Polgármesteri Hivatal, az Intézmények és a város összesen 2018. évi mérlegét az előterjesztés 11. sz. melléklete tartalmazza.

1. Eszközök alakulása

Az eszközök összesen értéke városi szinten 21.830.447 e Ft-ról e 22.692.132 e Ft-ra változott, 861.685 e Ft-tal növekedett.

A/ Nemzeti vagyonba tartozó befektetett eszközök

A nemzeti vagyonba tartozó befektetett eszközök állománya 1.772.724 e Ft-tal növekedett, amelyet az 5.; a 7.; és a 9. sz. mellékletekben felsorolt beruházások, felújítások értéknövelése, az elszámolt értékcsökkenés, valamint az értékesítés, selejtezés miatti csökkenés különbözete eredményezte.

A befektetett eszközökön belül az immateriális javak állománya 11.989 e Ft-tal, a tárgyi eszközök állománya 1.760.735 e Ft-tal növekedett.

A befektetett pénzügyi eszközök állománya nem változott az előző évhez viszonyítva.

B/ Nemzeti vagyonba tartozó forgóeszközök

Ezen a mérlegtételen 599.221 e Ft csökkenés látható, amelynek oka, hogy a készletek állománya 779 e Ft-tal nőtt, de értékpapírral 2018. december 31-én nem rendelkezett önkormányzatunk.

C/ Pénzeszközök

A pénzeszközök állománya Önkormányzati szinten 407.065 e Ft-tal csökkent. Ennek oka, hogy a 2018. évben jelentős összeg került kifizetésre beruházásokra.

D/ Követelések

Ezen a mérleg soron a 2018. évben kiszámlázott, de pénzügyileg nem teljesített követelések, a Polgármesteri Hivatal Adócsoportja által kimutatott adóhátralékok, az előlegként kifizetett összegek szerepelnek. A követelések állománya 89.756 e Ft-tal nőtt. A követelések összegéből 165.760 e Ft a vevőtartozás, amelyből 118.953 e Ft a DPMV Zrt-nek kiszámlázott bérleti és üzemeltetési díjának összegéből keletkezett. Az adóhátralékból származó követelés összege 76.109 e Ft, egyéb követelés 24.993 e Ft. A 2019. évben esedékes, előírt adótartozás összege 755.293 e Ft, az előleg kifizetéséből származó követelés összege 102.409 e Ft.

D/ Egyéb sajátos eszközoldali elszámolások

Ezen a mérlegsoron – 12.760 e Ft szerepel, amely a december havi, illetve IV. negyedévi fizetendő áfa és előzetesen felszámított áfa különbözetét, valamint az üzemanyag kártya feltöltések összegét tartalmazza.

E/ Aktív időbeli elhatárolások

Ezen a mérlegsoron került elszámolásra a 2018. évben leszámolt és kifizetett, de a 2019. évet terhelő költségek összegei úgy, mint előfizetési díjak, biztosítási díjak. Az aktív időbeli elhatárolások összege 653 e Ft-tal növekedett az előző évhez képest.

2. Források alakulása

A források összesen értéke városi szinten az eszközök értékével megegyezően 21.830.447 e Ft-ról 22.692.132 e Ft-ra változott, 861.685 e Ft-tal nőtt.

G/ Saját tőke

A saját tőke összege 719.494 e Ft-tal nőtt. A növekedés az alábbi elemekből tevődik össze: a nemzeti vagyon változása soron 1.810.358 e Ft tétel szerepel, a felhalmozott eredmény 492.417 e Ft-tal növekedett, a 2017. évi mérlegszerinti eredmény összegével, a 2018. évi mérleg szerinti eredmény 725.324 e Ft, amely 232.907 e Ft-tal több az elmúlt évinél.

H/ Kötelezettségek

A kötelezettségek összege önkormányzati szinten 37.291 e Ft-tal nőtt. A kötelezettségek között került kimutatásra a szállítói, a beruházási szállítói tartozások összege, a 2019. évi normatíva előleg összege, valamint a befolyt adóelőleg összege.

I/ Kincstári számla vezetésével kapcsolatos elszámolások

Ezen a mérlegsoron nem került összeg kimutatásra.

K/ Passzív időbeli elhatárolások

A költségek, ráfordítások passzív időbeli elhatárolásaként került elszámolásra a 2018. december havi személyi juttatás összege, a támogatásból finanszírozott beruházás elhatárolt összege.

3. Eredménykimutatás

Az Önkormányzat, a Polgármesteri Hivatal, az Intézmények és a város összesen 2018. évi eredmény-kimutatását az előterjesztés 12. sz. melléklete tartalmazza.

A táblázat adataiból látható, hogy városi szinten a tevékenység eredménye 717.599 e Ft, a pénzügyi művelet eredménye 7.725 e Ft, a szokásos eredmény 725.324 e Ft.

A rendkívüli eredményszemléletű bevételek és a rendkívüli ráfordítások soron 2018-ban nem került összeg elszámolásra.

Városi szinten a mérlegszerinti eredmény 725.324 e Ft.

III. Maradvány alakulása

Gyál Város Önkormányzatának, a Polgármesteri Hivatalnak és az Intézmények 2018. évi maradványát az előterjesztés 13. sz. melléklete tartalmazza.

Az összes maradvány önkormányzati szinten 1.026.882 e Ft, amely az alaptevékenység maradványából keletkezett, mivel az Önkormányzat, az Önkormányzat intézményei és a Polgármesteri Hivatal sem folytat vállalkozási tevékenységet.

Az alaptevékenység kötelezettségvállalással terhelt maradványának összege városi szinten 1.002.533 e Ft, szabad pénzmaradvány összege 24.349 e Ft. A szabad pénzmaradvány összege a 2019. évi költségvetés eredeti előirányzata sorain tervezésre került.

IV. Egyéb kimutatások és tájékoztató adatok

Gyál Város Önkormányzatának **2018. évi vagyonkimutatását**, a „0”-ra leírt eszközök, a használatban lévő kísértékű immateriális javak, tárgyi eszközök, a 01-02. számlacsoportban nyilvántartott eszközök, valamint a vagyonkezelésbe adott eszközök állományát az előterjesztés 14. sz. melléklete tartalmazza.

Az Önkormányzat és intézményei **2018. évi költségvetési létszámkeretét**, annak alakulását az előterjesztés 15. sz. melléklete tartalmazza.

Az Önkormányzat által adott *közvetett támogatások 2018. évi összegét* az előterjesztés 16. sz. melléklete tartalmazza.

Az Önkormányzat *2018. évi költségvetési mérlegének közgazdasági tagolásának bemutatása* az előterjesztés 17. sz. mellékletében található.

Az Önkormányzat *2018. évi előirányzat felhasználási tervének teljesítését* az előterjesztés 18. sz. melléklete tartalmazza.

Gyál Város Önkormányzatának a Stabilitási tv. 3. § (1) bekezdése szerinti *adósságot keletkeztető ügyletekből és kezességvállalásokból fennálló kötelezettségeinek teljesítése, valamint a 353/2011.(XII.30.) Kormányrendelet 2.§. (1) bek. szerinti saját bevételek körének 2018. évi* alakulását a rendelettervezet 19. sz. melléklete tartalmazza.

Az Önkormányzat *2018. évi részesezési állományát* az előterjesztés 20. sz. mellékletében mutatjuk be.

Gyál Város Önkormányzata *többéves kihatással járó döntéseinek évenkénti bontásban* történő bemutatását az előterjesztés 21. sz. melléklete tartalmazza.

Gyál Város Önkormányzata *költségvetési évet követő három év tervezett előirányzatainak* alakulását az előterjesztés 22. sz. mellékletében ismertetjük.

Gyál Város Önkormányzata Képviselő-testületének a Képviselő-testület Szervezeti és Működési Szabályzatáról szóló 18/2014.(XII.01.) önkormányzati rendelete 40. § (4) bekezdés b) pontja alapján a rendelettervezetet nem kell társadalmi egyeztetésre bocsátani.

Kérem a Tisztelt Képviselő-testületet, hogy az előterjesztést megvitatni, és a 2018. évi zárszámadási rendeletet megalkotni szíveskedjenek.

A rendelet elfogadása minősített szótöbbséget igényel.

Az előterjesztést tárgyalta: Pénzügyi és Gazdasági Bizottság

Az előterjesztést készítette: Diera Éva irodavezető

Gyál, 2019. május 8.

**Pápai Mihály
polgármester**

**Gyál Város Önkormányzata Képviselő-testületének
.../2019.(...). önkormányzati rendelete
az Önkormányzat 2018. évi zárszámadásáról**

Gyál Város Önkormányzatának Képviselő-testülete (továbbiakban: Képviselő-testület) az *Alaptörvény 32. cikk (2) bekezdésében* meghatározott eredeti jogalkotói hatáskörében, az *Alaptörvény 32. cikk (1) bekezdésének f) pontjában*, meghatározott feladatkörében eljárva Gyál Város Önkormányzatának 2018. évi zárszámadásáról a következő rendeletet alkotja.

1.§ A Képviselő-testület Gyál Város Önkormányzata 2018. évi költségvetési beszámolóját az 1. sz. mellékletben meghatározott kiemelt előirányzati és teljesítési adatok szerinti bontásban

6.123.619 e Ft költségvetési bevételi és
5.096.737 e Ft költségvetési kiadási

főösszeggel hagyja jóvá.

2.§ A Képviselő-testület Gyál Város Önkormányzata 2018. évi bevételeit forrásonként a 2. sz. melléklet szerinti részletezésben hagyja jóvá.

3.§ A Képviselő-testület Gyál Város Önkormányzata 2018. évi támogatásait a 3. sz. melléklet szerinti részletezésben hagyja jóvá.

4.§ A Képviselő-testület Gyál Város Önkormányzata 2018. évi működési célú kiadásait a 4. sz. melléklet szerinti bontásban hagyja jóvá.

5.§ A Képviselő-testület Gyál Város Önkormányzata 2018. évi felhalmozási és finanszírozási célú kiadásait az 5. sz. melléklet szerinti részletezésben hagyja jóvá.

6.§ A Képviselő-testület Gyál Város Önkormányzata 2018. évi kiadásainak és bevételeinek kormányzati funkciók szerinti bontását a 6. sz. melléklet szerinti részletezésben hagyja jóvá.

7.§ A Képviselő-testület a Gyáli Polgármesteri Hivatal 2018. évi bevételeit és kiadásait kiemelt bevételi és kiadási előirányzatonként a 7. sz. melléklet szerinti részletezésben hagyja jóvá.

8.§ A Képviselő-testület a Gyáli Polgármesteri Hivatal 2018. évi bevételeinek és kiadásainak kormányzati funkciók szerinti bontását a 8. sz. melléklet szerinti részletezésben hagyja jóvá.

9.§ A Képviselő-testület Gyál Város Intézményeinek 2018. évi bevételeit és kiadásait kiemelt bevételi és kiadási előirányzatonként a 9. sz. melléklet szerinti részletezésben hagyja jóvá.

10.§ A Képviselő-testület Gyál Város Intézményeinek 2018. évi bevételeinek és kiadásainak kormányzati funkciók szerinti részletezését a 10. sz. melléklet szerinti bontásban hagyja jóvá.

11. § A Képviselő-testület Gyál Város Önkormányzata, a Gyáli Polgármesteri Hivatal és az intézmények 2018. évi mérlegét a 11. sz. melléklet szerinti tartalommal hagyja jóvá.

12. § A Képviselő-testület Gyál Város Önkormányzata, a Gyáli Polgármesteri Hivatal és az intézmények 2018. évi eredménykimutatását a 12. sz. melléklet szerinti tartalommal hagyja jóvá.

13.§ A Képviselő-testület Gyál Város Önkormányzata, a Polgármesteri Hivatal, valamint az intézmények 2018. évi maradványát a 13. sz. mellékletben részletezetteknek megfelelően hagyja jóvá.

14.§ A Képviselő-testület Gyál Város Önkormányzata, városi szintre összesített 2018. évi vagyongkimutatását, a „0”-ra leírt eszközök, a használatban lévő kis értékű immateriális javak, tárgyi eszközök, a 01-02. számlacsoportban nyilvántartott eszközök, valamint a vagyongkezelésbe adott eszközök állományát a 14. sz. melléklet szerinti tartalommal hagyja jóvá.

15. § A Képviselő-testület Gyál Város Önkormányzata, a Polgármesteri Hivatal, az Intézmények 2018. évi létszámadatait a 15. sz. melléklet szerint hagyja jóvá.

16.§ A Képviselő-testület Gyál Város Önkormányzata által 2018. évben közvetetten nyújtott támogatásainak összegét a 16. sz. melléklet szerint hagyja jóvá.

17.§ A Képviselő-testület Gyál Város Önkormányzata 2018. évi működési, felhalmozási, és finanszírozási célú bevételeinek és kiadásainak mérlegszerű bemutatását a 17. sz. melléklet szerint hagyja jóvá.

18.§ A Képviselő-testület Gyál Város Önkormányzata 2018. évi előirányzat felhasználásának teljesítését a 18. sz. melléklet szerint hagyja jóvá.

19. § A Képviselő-testület Gyál Város Önkormányzatának a Magyarország gazdasági stabilitásáról szóló 2011. évi CXCV törvény (továbbiakban: Stabilitási tv.) 3. § (1) bekezdése szerinti adósságot keletkeztető ügyletekből és kezességvállalásokból fennálló kötelezettségeinek, valamint az adósságot keletkeztető ügyletekhez történő hozzájárulás részletes szabályairól szóló 353/2011. (XII.30.) Kormányrendelet 2. § (1) bekezdésében meghatározott bevételeinek 2018. évi teljesítését a 19. sz. melléklet szerint hagyja jóvá.

20. § A Képviselő-testület Gyál Város Önkormányzata 2018. évi részesedéseinek részletezését a 20. sz. melléklet szerinti tartalommal hagyja jóvá.

21. § A Képviselő-testület Gyál Város Önkormányzata több éves kihatással járó döntéseinek 2018. évi teljesítését a 21. sz. melléklet szerinti tartalommal hagyja jóvá.

22. § A Képviselő-testület Gyál Város Önkormányzata 2018. évi költségvetésének tervezett-, teljesült- valamint az azt követő három év bevételi és kiadási előirányzatainak keretszámait főbb csoportok szerinti bontásban a 22. sz. melléklet szerinti tartalommal hagyja jóvá.

23. § Jelen rendelet 2019. május 31. napján lép hatályba.

Pápai Mihály
polgármester

Rozgonyi Erik
címzetes főjegyző

2018. évi költségvetés bevételei forrásonként és kiadásai kiemelt előirányzatonként

Megnevezés	2018. eredeti ei.	2019. 02. hó mód. ei.	2018. 12. 31. teljesítés	Telj. %-a a mód. ei-hoz
Bevételek				
1. Önkormányzat bevételei	4 588 525	5 699 877	5 933 858	104,11
Működési célú bevételek	2 789 849	3 063 606	3 305 255	107,89
Működési célú támogatások ÁH-n belülről	703 478	814 727	814 727	100,00
Közhatalmi bevételek	1 910 525	1 917 420	2 125 535	110,85
Működési bevétel	175 846	330 459	363 993	110,15
Működési célú átvett pénzeszközök	0	1 000	1 000	100,00
Felhalmozási célú bevételek	24 954	184 100	176 432	95,83
Felhalmozási célú önk. támogatás	0	84 480	84 480	100,00
Felhalmozási bevétel	24 396	24 396	12 611	51,69
Felhalmozási célú átvett pénzeszközök	558	75 224	79 341	105,47
Finanszírozási célú bevételek	1 773 722	2 452 171	2 452 171	100,00
2. Polgármesteri Hivatal bevételei	19 456	28 728	30 410	105,85
Működési célú támogatások ÁH-n belülről		4 539	4 539	100,00
Működési célú bevételek	19 456	19 456	21 138	108,65
Intézményi működési bevétel	19 456	19 456	21 138	108,65
Felhalmozási célú bevételek	0	0		
Finanszírozási célú bevételek	0	4 733	4 733	100,00
3. Intézmények bevételei	112 682	152 790	159 351	104,29
Működési célú bevételek	112 682	119 837	126 398	105,47
Egyéb működési c. támogatások ÁH-n belülről	68 087	70 718	76 144	107,67
Intézményi működési bevétel	44 595	49 119	50 254	102,31
Felhalmozási célú bevételek	0	0		
Finanszírozási célú bevételek	0	32 953	32 953	100,00
Bevételek összesen:	4 720 663	5 881 395	6 123 619	104,12
Kiadások				
1. Önkormányzat kiadásai	3 350 049	4 334 703	3 628 552	83,71
Működési célú kiadások	1 208 141	1 365 279	1 040 689	76,23
Személyi juttatások	69 528	94 360	94 078	99,70
Munkaadókat terhelő járulékok	15 939	20 985	19 433	92,60
Dologi kiadások	350 291	414 503	337 811	81,50
Ellátottak pénzbeli juttatásai	31 050	38 449	27 144	70,60
Egyéb működési célú kiadások	741 333	796 982	562 223	70,54
Felhalmozási célú kiadások	2 120 018	2 450 809	2 091 782	85,35
Beruházások	2 112 911	2 308 580	1 950 259	84,48
Felújítások	5 300	126 344	126 150	99,85
Egyéb felhalmozási kiadások	1 807	15 885	15 373	96,78
Finanszírozási célú kiadások	21 890	518 615	496 081	95,65
2. Polgármesteri Hivatal kiadásai	409 166	427 477	399 796	93,52
Működési célú kiadások	396 537	415 097	395 430	95,26
Személyi juttatások	244 411	255 574	255 467	99,96
Munkaadókat terhelő járulékok	53 966	55 088	55 078	99,98
Dologi kiadások	98 160	104 435	84 885	81,28
Felhalmozási célú kiadások	12 629	12 380	4 366	35,27
Finanszírozási célú kiadások	0	0	0	
3. Intézmények kiadásai	961 448	1 119 215	1 068 389	95,46
Működési célú kiadások	940 400	1 080 433	1 037 083	95,99
Személyi juttatások	577 419	627 640	625 328	99,63
Munkaadókat terhelő járulékok	119 991	130 311	129 909	99,69
Dologi kiadások	242 990	322 442	281 806	87,40
Működési célra átadott pénzeszköz	0	40	40	100,00
Felhalmozási célú kiadások	21 048	38 782	31 306	80,72
Finanszírozási célú kiadások	0	0	0	0,00
Kiadások összesen:	4 720 663	5 881 395	5 096 737	86,66

Gyál Város Önkormányzat
2018. évi bevételei

Megnevezés	2018. eredeti el.	2019. 02. hó mód. el.	2018. 12. 31. teljesítés	Telj. %-a a mód. el-hoz	
Működési célú bevételek	2 789 849	3 063 606	3 305 255	107,89	
Működési célú támogatások ÁH-n belülről	B1	703 478	814 727	814 727	100,00
Önkormányzatok működési támogatása	B11	701 318	783 930	783 930	100,00
Támogatások	701 318	783 930	783 930	100,00	
Egyéb működési c. támogatások ÁH-n belülről	B16	2 160	30 797	30 797	100,00
Mezőri támogatás	2 160	2 515	2 515	100,00	
Közcélú foglalkoztatás támogatása	0	17 395	17 395	100,00	
Természetbeni Erzsébet utalványok támogatása	0	7 662	7 662	100,00	
Nyári diákunka támogatása	0	725	725	100,00	
Bethlen Gábor Alap támogatása	0	1 850	1 850	100,00	
Bursa Ösztöndíj támogatás	0	650	650	100,00	
Közhatalmi bevételek	B3	1 910 525	1 917 420	2 125 535	110,85
Vagyon típusú adók	B34	272 454	279 349	281 289	100,69
Építményadó	272 454	279 349	281 289	100,69	
ebből: letéti	3 000	3 000	5 902	196,73	
Termékek és szolgáltatások adói	B35	1 628 221	1 628 221	1 828 788	112,32
Ipartűzési adó	1 539 104	1 539 104	1 737 071	112,86	
ebből: letéti	16 000	16 000	23 436	146,48	
Gépjárműadó	89 117	89 117	91 717	102,92	
Egyéb közhatalmi bevételek	B36	9 850	9 850	15 458	156,93
Mezőri járulékok	3 000	3 000	3 191	106,37	
Helyi adóbírság, pótlék	2 000	2 000	5 608	280,40	
Egyéb közhatalmi bevétel	3 850	3 850	5 432	141,09	
Talajterhelési díj	1 000	1 000	1 227	122,70	
Működési bevételek	B4	175 846	330 459	363 993	110,15
Szolgáltatások bevételei	B402	93 489	93 489	116 696	124,82
Bérleti díj Mezőhűségp	4 800	4 800	4 800	100,00	
Bérleti díj Navax	3 622	3 622	3 622	100,00	
F.C.C. kompenzációs jut.	60 000	60 000	80 063	133,44	
Bérleti díj DPMV Zrt (közműhálózat)	600	600	0	0,00	
Bérleti díj DPMV Zrt (Körösí úti épület)	421	421	431	102,38	
Bérleti díj DPMV Zrt. (felújítások)	0	0	0	0,00	
Bérleti díj Eisberg Kft.	903	903	848	93,91	
Bérleti díj Telenor Mo. Zrt.	2 500	2 500	2 500	100,00	
Bérleti díj Magyar Telekom Nyrt.	2 693	2 693	2 693	100,00	
Bérleti díj Vodafone Mo. Zrt	2 400	2 400	2 458	102,42	
Bérleti díj Digi Távközlési Zrt	0	0	2 985	0,00	
Bérleti díj Eötvös szolgálati lakás	180	180	180	100,00	
Bérleti díj Hiteles Kft	100	100	100	100,00	
Bérleti díj F.C.C. (rég. kukásautó)	1 920	1 920	2 122	110,52	
Bérleti díj Gy.T.H. (kukásautók + komposztorgató)	12 000	12 000	12 288	102,40	
Bérleti díj Peremvárosi Horgász Egyesület	250	250	256	102,40	
Bérleti díj Mária Rádió	500	500	750	150,00	
Bérleti díj Véraq Kft	600	600	600	100,00	
Közvetített szolgáltatások ellenértéke	B403	2 738	2 738	4 334	158,29
Tulajdonosi bevételek	B404	0	126 344	126 992	100,51
Bérleti díj DPMV Zrt. (felújítások)	0	126 344	126 992	100,51	
Ellátási díjak	B405	31 596	31 596	33 207	105,10
Általános iskolák étkezési bevételei	31 596	31 596	33 207	105,10	
-Ady Endre Általános Iskola	18 532	18 532	18 850	101,72	
-Bartók Béla Általános Iskola	6 068	6 068	7 253	119,53	
-Zrínyi Miklós Általános Iskola	6 762	6 762	6 929	102,47	
- Dietetikus közétkeztetés	234	234	175	74,79	
Kiszámlázott általános forgalmi adó	B406	41 273	69 542	74 038	106,47
Kamatbevételek	B408	6 750	6 750	7 725	114,44
Bliztosítók által fizetett kártérítés	B410	0	0	158	0,00
Egyéb működési bevételek	B411	0	0	843	0,00
Működési célú átvett pénzeszközök	B6	0	1 000	1 000	100,00
Közérdekű kötelezettségvállalás Erste Bank Hungary Zrt.	0	1 000	1 000	100,00	
Felhalmozási célú bevételek	24 954	184 100	176 432	95,83	
Felhalmozási célú önkormányzati támoq. ÁH-on belülről	B2	0	84 480	84 480	100,00
Közművelődési érdekeltség-növelő támogatás	0	1 608	1 608	100,00	
Vállalkozói park kialakítása támogatás	0	82 872	82 872	100,00	
Felhalmozási bevétel	B5	24 396	24 396	12 611	51,69
Ingatlanok értékesítése	22 256	22 256	11 766	52,87	
Gép berendezés értékesítése	1 690	1 690	845	50,00	
Egyéb felhalmozási bevétel	450	450	0	0,00	
Felhalmozási célú átvett pénzeszközök ÁH-on kívülről	B7	558	75 224	79 341	105,47
Felhalmozási célú visszatérítendő támogatás	B74	558	558	568	101,79
Dolgozók lakásépítési kölcsönének megtérülése	558	558	568	101,79	
Felhalmozási célú támogatás ÁH-n kívülről	B75	0	74 666	78 773	105,50
TAO támogatás Ady Sporttelep fejlesztés foci pályá	0	74 666	74 666	100,00	
Csatorna átvett pénzeszközök	0	0	4 107	0,00	
Finanszírozási célú bevételek	B8	1 773 722	2 452 171	2 452 171	100,00
Belföldi értékpapírok bevételei	600 000	1 030 000	1 030 000	100,00	
Maradvány igénybevétele	1 173 722	1 351 119	1 351 119	100,00	
ÁH-n belüli megelőlegezés	0	71 052	71 052	100,00	

Gyál Város Önkormányzat
2018. évi támogatásai

Kv.tvr. mell.	Megnevezés		2018. évi megalapozó felmérés	2018. évi októberi felmérés + pótelőirányzatok	2018. 12. 31. teljesítés	Telj. %-a a mód. el- hoz
2. sz.	I. A helyi önkormányzatok működésének általános támogatása	B111	0	492	492	100,00
	2017. 12. havi bérkompenzáció támogatása		0	492	492	100,00
2. sz.	II. A települési önkormányzatok egyes köznevelési és gyermekéktetési feladatainak támogatása	B112	442 361	453 152	453 152	100,00
	II.1. Óvodapedagógusok és az óvodapedagógusok nevelő munkáját közvetlenül segítők bértámogatása		375 195	383 373	383 373	100,00
	II.2. Óvodaműködtetési támogatás		58 225	59 695	59 695	100,00
	II.4. Kiegészítő támogatás az óvodapedagógusok minősítéséből adódó többletkiadásokhoz		8 941	10 084	10 084	100,00
2. sz.	III. A települési önkormányzatok szociális, gyermekjóléti és gyermekéktetési feladatainak támogatása	B113	229 703	288 124	288 124	100,00
	III.3 Egyes szociális és gyermekjóléti feladatok támogatása		74 761	81 193	81 193	100,00
	III.3.a Család- és gyermekjóléti szolgálat		23 800	23 800	23 800	100,00
	III.3.b Család- és gyermekjóléti központ		16 170	16 170	16 170	100,00
	III.3.c (1) szociális étkezés		2 491	2 657	2 657	100,00
	III.3.d (2) házi segítségnyújtás (szociális segítség)		125	75	75	100,00
	III.3.d (2) házi segítségnyújtás (személyi gondozás)		32 175	31 317	31 317	100,00
	III. 3.n Óvodai és iskolai szociális segítő tevékenység támogatása		0	4 580	4 580	100,00
	0. havi előleg		0	2 594	2 594	100,00
	III.3. Bölcsődei ellátás		53 874	75 036	75 036	100,00
	III.5. Gyermekéktetés támogatása (bértámogatás)		61 294	61 294	61 294	100,00
	Gyermekéktetés támogatása (működési)		39 110	38 544	38 544	100,00
	Rászoruló gyermekek intézményen kívüli szünidei étkezésének támogatása		664	554	554	100,00
	Szociális ágazati pótlék támogatása		0	31 503	31 503	100,00
2. sz.	IV. A települési önkormányzatok kulturális feladatainak támogatása	B114	29 254	32 351	32 351	100,00
	IV.1. Könyvtári, közművelődési és múzeumi feladatok támogatása		29 254	29 254	29 254	100,00
	Kulturális pótlék támogatása		0	2 182	2 182	100,00
	Könyvtári érdekeltségnevelő támogatása		0	915	915	100,00
	Bérekompenzáció 2018 évi	B115	0	3 788	3 788	100,00
	ASP rendszer működtetésének támogatása	B115	0	1 874	1 874	100,00
	Téli rezsicsökkentés támogatása	B115	0	1 908	1 908	100,00
	2017. évi beszámoló alapján póttámogatás	B116	0	2 241	2 241	100,00
	TÁMOGATÁSOK ÖSSZESEN:		701 318	783 930	783 930	100,00

Gyál Város Önkormányzat
2018. évi működési célú kiadások

Megnevezés	Rovat- szám	2018. eredeti ei.	2019. 02. hó mód. ei.	2018.12.31. teljesítés	Telj. %-a a mód. ei- hoz
<u>Személyi juttatások</u>	K1	69 528	94 360	94 078	99,70
Foglalkoztatottak személyi juttatásai	K11	9 756	20 316	20 312	99,98
Közalkalmazottak alapilletménye	K1101	3 291	3 217	3 344	103,95
Közmunka foglalkoztatás	K1101	5 000	14 816	14 703	99,24
Alapilletmény (nyári diák munkások)	K1101	0	623	607	97,43
Céljuttatás, jutalom	K1103	0	689	689	100,00
Közalkalmazottak cafetéria juttatása	K1107	298	293	292	99,66
Közlekedési költség térítése	K1109	1 167	33	32	96,97
Foglalkoztatottak személyi juttatása / közmunka	K111	0	537	537	100,00
Foglalkoztatottak személyi juttatása / közalk.	K111	0	108	108	100,00
Külső személyi juttatások	K12	59 772	74 044	73 766	99,62
Polgármester, alpolgármester alapilletménye	K121	15 912	15 912	15 912	100,00
Polgármester, alpolgármester cafetéria juttatása	K121	298	298	298	100,00
Polgármesterek jutalom	K12	0	6 700	6 700	100,00
Költség térítés	K121	2 387	2 387	2 387	100,00
Képviselők tiszteletdíja	K121	22 601	22 601	22 601	100,00
Állományba nem tartozó megbízási díja	K123	10 174	10 764	10 764	100,00
Egyéb külső személyi juttatások (kitüntetés, represz.)	K123	8 400	15 382	15 104	98,19
<u>Munkaadókat terhelő járulékok</u>	K2	15 939	20 985	19 433	92,60
Szociális hozzájárulási adó (Tb. Járulék)		11 823	13 755	13 413	97,51
Egészségügyi hozzájárulás %-os		2 324	4 127	3 376	81,80
Táppénz hozzájárulás				143	0,00
Munkáltatói személyi jövedelemadó		1 792	3 103	2 501	80,60
<u>Dologi kiadások</u>	K3	350 291	414 503	337 811	81,50
<u>Készletbeszerzés</u>	K31	1 695	18 268	17 702	96,90
Üzemeltetési anyagok	K31	1 695	18 268	17 702	96,90
Hajtó- és kenőanyag	K312	1 200	1 200	961	80,08
Munka és védőruha	K312	395	395	124	31,39
Egyéb üzemeltetési anyagbeszerzés	K312	100	16 673	16 617	99,66
<u>Kommunikációs szolgáltatások</u>	K32	2 156	2 206	2 206	100,00
Informatikai szolgáltatás igénybevétele	K321	2 156	2 206	2 206	100,00
<u>Szolgáltatási kiadások</u>	K33	164 520	174 813	154 656	88,47
Közüzemi díjak	K331	17 744	19 251	14 140	73,45
Közvilágítás	K331	11 000	12 279	10 849	88,35
Gáz, villamos energia, víz és csatornadíj	K331	6 744	6 972	3 291	47,20
Vásárolt élelmezés	K332	98 623	103 985	93 942	90,34
- Ady Endre Á.I.		41 700	43 573	39 948	91,68
- Zrínyi Miklós Á.I.		29 695	31 508	26 471	84,01
- Bartók Béla Á.I.		22 449	23 921	23 818	99,57
- Nyári gyermekétkeztetés		2 500	2 554	1 675	65,58
- dietetikus étkeztetés		2 279	2 429	2 030	83,57
Bérleti és lízingdíjak	K333	745	745	113	15,17
Karbantartási kisjavítási szolgáltatások	K334	4 814	8 091	7 299	90,21
Közvetített szolgáltatások	K335	2 738	3 151	2 560	81,24
Szakmai tevékenységet segítő szolg.	K336	0	43	43	100,00
Egyéb szolgáltatások	K337	39 856	39 547	36 559	92,44
Biztosítási díjak	K337	4 065	4 065	4 848	119,26
Pénzügyi, befektetési szolgáltatási díjak	K337	6 700	6 700	7 069	105,51
Szállítási szolgáltatás	K337	100	522	637	122,03
Szakmai tevékenységet segítő szolg.	K337	0	0	0	0,00
Egyéb üzemeltetési, fenntartási szolgáltatás	K337	28 991	28 260	24 005	84,94

Gyál Város Önkormányzat

2018. évi működési célú kiadások

Megnevezés	Rovat- szám	2018. eredeti el.	2019. 02. hó mód. el.	2018.12.31. teljesítés	Telj. %-a a mód. el- hoz
Kiküldetés, reklám-és propagandakiadások	K34	8 755	13 776	11 850	86,02
Reklám és propaganda kiadások	K342	8 755	12 676	10 803	85,22
Belföldi kiküldetés	K341	0	1 100	1 047	95,18
Különléte befizetések és egyéb dologi kiadások	K35	173 165	205 440	151 397	73,69
Működési célú előzetesen felszámított áfa	K351	44 701	52 986	45 532	85,93
Fizetendő általános forgalmi adó	K352	119 286	142 297	102 506	72,04
Kamatkiadások	K353	150	150	0	0,00
Egyéb dologi kiadások	K355	9 028	10 007	3 359	33,57
Kártérítések	K355	1 300	1 300	0	0,00
Egyéb különléte dologi kiadások	K355	7 728	8 707	3 359	38,58
Ellátottak pénzbeli juttatásai	K4	31 050	38 449	27 144	70,60
Családi támogatások	K42	0	7 662	7 662	100,00
Betegséggel kapcsolatos ellátások	K44	0	0	0	0,00
Foglalkoztatással, munkanélküliséggel kapcs.ell.	K45	0	0	0	0,00
Lakhatással kapcsolatos ellátások	K46	0	0	0	0,00
Egyéb nem intézményi ellátások	K48	31 050	30 787	19 482	63,28
Lakhatási támogatás		3 600	3 765	1 866	49,56
Települési támogatás		18 000	18 000	11 165	62,03
Köztemetés		1 200	1 200	924	77,00
Beiskolázási segély		3 000	912	0	0,00
Szociális tanulmányi ösztöndíj		1 500	1 660	877	52,83
Egyéb ellátás (Gyáli Élet Program)		3 750	3 750	3 150	84,00
Egyéb ellátás (Gyáli Egyetemista Program)		0	1 500	1 500	100,00
Egyéb működési célú kiadások	K5	741 333	796 982	562 223	70,54
Helyi Önk. előző év elsz. származó kiadások	K5021	930	7 010	6 995	99,79
Helyi Önk. Tv.-i előírás alapján befizetései	K5022	47 750	50 344	47 750	94,85
Egyéb működési célú támogatások ÁH-n belülre	K506	151 207	192 863	192 760	99,95
Roma Nemzetiségi Önkorm. támog.		1 500	1 500	1 500	100,00
"Kertváros" Önkorm. Társulás támog.		145 628	182 421	182 318	99,94
- tagdíj		725	725	725	100,00
- működési hozzájárulás		70 142	70 142	70 142	100,00
- normatív támog.		74 761	78 599	78 496	99,87
- bérkomp., szoc. pótlék, egyéb		0	32 955	32 955	100,00
Bursa Hungarica		3 475	3 475	3 475	100,00
Érd és Térsége Önkormányzati Társulási tagdíj		604	604	604	100,00
Természetbeni Erzsébet utalványok visszafizetése		0	126	126	100,00
Polgármesteri keretből gyáli intézmények támogatása		0	2 253	2 253	100,00
Monori Tankerületi Központ (Zrínyi Iskola elektr. felúj.)		0	2 484	2 484	100,00
Egyéb működési célú támogatások ÁH-n kívülre	K512	269 077	335 995	314 718	93,67
Dabas és Környéke Üdülőtábor Alapítvány támogatás		2 106	2 106	2 106	100,00
Dabas és Környéke Üdülőtábor táboroztatás		2 000	3 000	2 247	74,90
Szent József Idősek Klubja		3 994	3 994	3 652	91,44
Gyáli Fúvószenekear támogatása		500	500	500	100,00
Sportpálya üzemeltetésre támogatás		10 763	32 742	32 740	99,99
Polgármester által felhaszn. keret		7 000	4 466	4 289	96,04
Gyál Városüzemeltetési és Városfejl. Kft. műk. támog.		165 982	215 437	216 402	100,45
GY.T.H. személyszállítás támogatása		36 500	20 968	0	0,00
Volánbusz buszjáratok		38 482	38 482	38 482	100,00
Közbiztonsági Alapítvány támogatása		1 750	1 300	1 300	100,00
Iskolai alapítványok támogatása		0	2 600	2 600	100,00
FEGY támogatása		0	2 400	2 400	100,00
Oktatási és Kulturális Bizottság támogatása		0	3 000	3 000	100,00
Ifjúsági és Sport Bizottság támogatása		0	5 000	5 000	100,00
Gyáli Rendőrőrs rendőrenek útiköltség támogatása		0	0	0	0,00
Tartalékok	K513	272 369	210 770	0	0,00
Általános tartalék		5 000	15 334		
Céltartalék		267 369	195 436		

Gyál Város Önkormányzat
2018. évi felhalmozási és finanszírozási célú kiadások

M e g n e v e z é s	2018. eredeti ei.	2019. 02. hó mód. ei.	2018. 12. 31. teljesítés	Telj. %-a a mód. ei-hoz	
Beruházások	K6	2 112 911	2 308 580	1 950 259	84,48
1.1. Beruházások (nem EU-s támogatással)		1 997 329	2 134 842	1 811 317	84,85
Immateriális javak beszerzése	K61	17 091	27 849	10 900	39,14
Gördülő fejlesztési terv		600	600	0	0,00
Gyál-Alsó vasútállomás épületfelújítási terv		1 360	1 360	500	36,76
Gyál-Alsó vasútállomás park és útterv		1 500	1 500	0	0,00
Víztorony melletti zöldterület fejlesztés		1 250	1 250	0	0,00
Településképi arculati kézikönyv		3 650	3 650	0	0,00
Bartók B. Ált. isk mögötti terület zöldfelület fejl.eng. terv		1 250	1 250	0	0,00
Körösi út (Vasút-Bem J.u.) járda terv		133	133	133	100,00
Településrendezési eszközök módosítás		408	758	136	17,94
Postaépület létesítésének tanulmányterve		1 800	1 800	0	0,00
Vállalkozói park terv, pályázat írás		5 140	6 940	6 940	100,00
Járda felújítási koncepció		0	1 990	1 791	90,00
Infokommunikációs rendszer terv		0	1 400	1 400	100,00
Gyalogátkelőhely terv - Vecsési - Széchenyi utca sarok		0	825	0	0,00
Beléptető rendszer szoftver		0	4 393	0	0,00
Ingtatlanok beszerzése, létesítése	K62	1 942 375	2 081 616	1 775 389	85,29
Tanuszoda parkoló, közműcsatlakozások		1 536	1 536	1 536	100,00
Kistérségi Szolgáltató Központ		100	100	0	0,00
Járdaépítés, gyalogátkelő (Vasút u. 2 gyalogátkelőhely)		3 500	3 500	0	0,00
Sporttelep fejlesztés, élőfüves pálya, kosár- és strandröplabda p.		65 816	129 913	112 677	86,73
Bartók óvoda felújítás, bővítés		1 000	61	0	0,00
Tátika Óvoda felújítás		349 267	359 796	354 149	98,43
Víznyerő kutak létesítése		4 160	4 160	4 128	99,23
Sportcsarnok építése		1 440 239	1 440 239	1 231 922	85,54
Némediszőlő játszótér építése		6 297	6 297	6 039	95,90
Puskás u. utépítés		2 000	2 000	2 000	100,00
Elektromos töltőállomás		5 784	5 784	1 833	31,69
Útfelújítás		56 067	56 613	56 613	100,00
Közvilágítás 3 db gyalogátkelőhelynél		1 389	1 389	526	37,87
Kamerarendszer (Ady Sporttelep, Tanuszoda, Szt. István tér)		2 220	2 220	1 610	72,52
Közbeszerzési díjak		3 000	3 000	525	17,50
Gyál vasútállomás		0	620	620	100,00
Bartók Iskola elektromos hálózat felújítás		0	800	630	78,75
Közcsatornára bekötés		0	134	133	99,25
Vállalkozói park		0	63 454	448	0,71
Informatikai eszközök beszerzése, létesítése	K63	0	4 986	4 984	99,96
Eötvös iskola informatikai eszközök		0	4 384	4 384	100,00
Tátika Óvoda eszközbesz. Informatikai eszk.		0	602	600	99,67
Egyéb tárgyi eszközök beszerzése, létesítése	K64	37 863	20 391	20 044	98,30
Tátika Óvoda eszközbeszerzés		37 000	16 176	15 848	97,97
Tanuszoda-napvitorla beszerzés		863	863	863	100,00
Kamerarendszer bővítés		0	2 680	2 680	100,00
Plukkido Ideki		0	444	444	100,00
Egyéb (mobiltelefon, kávéfőző)		0	228	209	91,67
1.2. Európai Unió támogatással megvalósuló beruházások		34 002	36 261	36 261	100,00
Ingtatlanok létesítése, beszerzése	K62	34 002	36 261	36 261	100,00
Energetikai korszerűsítés (Bartók, Zrínyi Isk.)		34 002	36 261	36 261	100,00
Beruházási Áfa	K67	81 580	137 477	102 681	74,69
Felújítások	K7	5 300	126 344	126 150	99,85
Ingtatlanok felújítása (intézmények)	K71	4 173	0	0	0,00
Ingtatlanok felújítása DPMV Zrt. Csatornafelújítások		0	99 483	99 331	99,85
Felújítási áfa	K74	1 127	26 861	26 819	99,84
Egyéb felhalmozási célú kiadások	K8	1 807	15 885	15 373	96,78
Városüzemeltetési Kft. beruházási célú támogatás		807	14 885	14 873	99,92
Munkáltatói kölcsönök lakásépítésre		1 000	1 000	500	50,00
Finanszírozási kiadások	K9	1 260 366	1 883 789	1 806 390	95,89
Költségvetési támogatások		1 238 476	1 365 174	1 310 309	95,98
Gyál Város Önkormányzati Hivatal támog.		389 710	398 749	378 025	94,80
Gyál Város intézményeinek támogatása		848 766	966 425	932 284	96,47
ÁHT-n belüli megelőlegezések		21 890	88 615	66 081	74,57
Kincstárjegy vásárlás		0	430 000	430 000	100,00

Gyál Város Önkormányzat
2018. évi bevételai és kiadásai kormányzati funkcióként

Bevételek	011130				011140				013320				013350				016030			
	2018. évi eredeti el.	2019. 02. hó mód. el.	2018.12.31. teljesítés	Telj. %-a mód. el-hoz	2018. évi eredeti el.	2019. 02. hó mód. el.	2018.12.31. teljesítés	Telj. %-a mód. el-hoz	2018. évi eredeti el.	2019. 02. hó mód. el.	2018.12.31. teljesítés	Telj. %-a mód. el-hoz	2018. évi eredeti el.	2019. 02. hó mód. el.	2018.12.31. teljesítés	Telj. %-a mód. el-hoz	2018. évi eredeti el.	2019. 02. hó mód. el.	2018.12.31. teljesítés	Telj. %-a mód. el-hoz
Működési célú bevételek	4 700	10 466	9 762	93,18									124 948	270 261	308 038	113,98	0	0		
Működési célú támogatások AH-n belülről		1 087	875	80,50																
Közhatalmi bevételek	3 850	3 850	5 432	141,09																
Intézményi működési bevételek	850	4 529	2 445	53,99									124 948	270 261	308 038	113,98				
Működési célú pénzeszköz átvétel		1 000	1 000	100,00																
Felhalmozási célú bevételek	450	450	2 776	616,89									23 946	23 946	12 611	52,66	0	0		
Felhalmozási célú támogatások																				
Felhalmozási bevétel	450	450											23 946	23 946	12 611	52,66				
Felhalmozási célú átvett pénzeszközök			2 776																	
Finanszírozási bevételek																				
Önkormányzat bevételei összesen:	5 150	10 916	12 528	114,77									148 894	294 207	320 649	106,99	0	0		
Működési célú kiadások	509 679	493 896	233 997	47,36	1 500	0					154		264	264			762	762	94	12,34
Személyi juttatások	54 610	61 093	68 305	111,90																
Munkaadókat terhelő járulékok	13 213	13 375	16 177	120,95																
Dologi kiadások	168 883	192 792	142 993	74,17																
Előttartott pénzbeli juttatásai		875	0,00																	
Egyéb működési célú kiadások	272 973	225 763	6 522	2,89	1 500	0														
Felhalmozási célú kiadások	4 763	18 444	8 099	43,91					150	731	694	94,94	0	0			0	0		
Beruházások	4 763	18 444	8 099	43,91																
Felújítások																				
Egyéb felhalmozási célú kiadások									150	731	694	94,94								
Finanszírozási kiadások																				
Önkormányzat kiadásai összesen:	514 442	512 342	242 096	47,25	1 500	0			150	731	848	116,01	264	264			762	762	94	12,34

Gyál Város Önkormányzat
2018. évi bevételei és kiadásai kormányzati funkcióként

Bevételek	018010				018020				018030				041233				042180			
	2018. évi eredeti el.	2019. 02. hó mód. el.	2018.12.31. teljesítés	Telj. %-a mód. el-hoz	2018. évi eredeti el.	2019. 02. hó mód. el.	2018.12.31. teljesítés	Telj. %-a mód. el-hoz	2018. évi eredeti el.	2019. 02. hó mód. el.	2018.12.31. teljesítés	Telj. %-a mód. el-hoz	2018. évi eredeti el.	2019. 02. hó mód. el.	2018.12.31. teljesítés	Telj. %-a mód. el-hoz	2018. évi eredeti el.	2019. 02. hó mód. el.	2018.12.31. teljesítés	Telj. %-a mód. el-hoz
Működési célú bevételek	703 478	786 732	787 279	100,07					0				0	17 396	17 396	100,00				
Működési célú támogatások AH-n belülről	703 478	786 732	786 944	100,03										17 396	17 396	100,00				
Közhatalmi bevételek																				
Intézményi működési bevételek			335																	
Működési célú pénzeszköz átvétel																				
Felhalmozási célú bevételek	0	1 608	1 608	100,00					0				0	0						
Felhalmozási célú támogatások		1 608	1 608	100,00																
Felhalmozási bevétel																				
Felhalmozási célú átvett pénzeszközök																				
Finanszírozási bevételek		70 616	70 616	100,00		436	436	100,00	1 173 722	1 351 119	1 351 119	100,00								
Önkormányzat bevételei összesen:	703 478	858 956	859 503	100,06	0	436	436	100,00	1 173 722	1 351 119	1 351 119	100,00	0	17 396	17 396	100,00				
Működési célú kiadások	47 750	6 080	15 025	247,12	930	51 400	40 236	78,28	148 605	182 247	182 318	100,04	5 975	18 667	17 101	91,61	4 413	4 413	3 756	85,11
Személyi juttatások													5 000	15 665	15 553	99,29				
Munkaadókat terhelő járulékok													975	2 611	1 548	59,29				
Dologi kiadások			390						2 977	0										23
Előírt pénzügyi juttatásai																				
Egyéb működési célú kiadások	47 750	6 080	14 635	240,71	930	51 400	40 236	78,28	145 628	182 247	182 318	100,04					4 413	4 413	3 733	84,59
Felhalmozási célú kiadások	0	0			0	0			0	0			0	0			0	0		
Beruházások																				
Felújítások																				
Egyéb felhalmozási célú kiadások																				
Finanszírozási kiadások					21 890	88 615	66 081	74,57	1 238 476	1 385 174	1 310 309	85,98								
Önkormányzat kiadásai összesen:	47 750	6 080	15 025	247,12	22 820	140 015	106 317	75,93	1 387 081	1 547 421	1 492 627	96,46	5 975	18 667	17 101	91,61	4 413	4 413	3 756	85,11

Gyál Város Önkormányzat
2018. évi bevételei és kiadásai kormányzati funkcióként

Bevételek	043610				045120				045140				045160				051030			
	2018. évi eredeti el.	2019. 02. hó mód. el.	2018.12.31. teljesítés	Telj. %-a mód. el-hoz	2018. évi eredeti el.	2019. 02. hó mód. el.	2018.12.31. teljesítés	Telj. %-a mód. el-hoz	2018. évi eredeti el.	2019. 02. hó mód. el.	2018.12.31. teljesítés	Telj. %-a mód. el-hoz	2018. évi eredeti el.	2019. 02. hó mód. el.	2018.12.31. teljesítés	Telj. %-a mód. el-hoz	2018. évi eredeti el.	2019. 02. hó mód. el.	2018.12.31. teljesítés	Telj. %-a mód. el-hoz
Működési célú bevételek					0	0			2 096	2 096	2 133	101,77					0	0		
Működési célú támogatások AH-n belülről																				
Közhatalmi bevételek																				
Intézményi működési bevételek									2 096	2 096	2 133	101,77								
Működési célú pénzeszköz átvétel																				
Felhalmozási célú bevételek					0	0			0	0							0	0		
Felhalmozási célú támogatások																				
Felhalmozási bevétel																				
Felhalmozási célú átvett pénzeszközök																				
Finanszírozási bevételek																				
Önkormányzat bevételei összesen:					0	0			2 096	2 096	2 133	101,77					0	0		
Működési célú kiadások					0	0	3 750		40 737	41 262	40 704	98,65	7 582	28 414	28 385	99,90	66 159	61 131	30 132	49,29
Személyi juttatások																				
Munkaadókat terhelő járulékok																				
Dologi kiadások							3 750		2 255	2 780	2 222	79,93					17 027	21 649	18 943	87,50
Előttartott pénzbeli juttatásai																				
Egyéb működési célú kiadások									38 482	38 482	38 482	100,00	7 582	28 414	28 385	99,90	49 132	29 956	11 189	37,35
Felhalmozási célú kiadások	7 346	7 346	2 327	31,68	78 359	79 915	35 594	44,54	3 632	4 420	1 422	32,17	0	0	39 395		0	0		
Beruházások	7 346	7 346	2 327	31,68	78 359	79 915	35 594	44,54	3 632	4 420	1 422	32,17			39 395					
Felújítások																				
Egyéb felhalmozási célú kiadások																				
Finanszírozási kiadások																				
Önkormányzat kiadásai összesen:	7 346	7 346	2 327	31,68	78 359	79 915	39 344	49,23	44 369	45 682	42 126	92,22	7 582	28 414	67 780	238,54	66 159	61 131	30 132	49,29

Gyál Város Önkormányzat
2018. évi bevételei és kiadásai kormányzati funkcióként

Bevételek	051050				061030				062020				063080				064010			
	2018. évi eredeti el.	2019. 02. hó mód. el.	2018.12.31. teljesítés	Telj. %-a mód. el-hoz	2018. évi eredeti el.	2019. 02. hó mód. el.	2018.12.31. teljesítés	Telj. %-a mód. el-hoz	2018. évi eredeti el.	2019. 02. hó mód. el.	2018.12.31. teljesítés	Telj. %-a mód. el-hoz	2018. évi eredeti el.	2019. 02. hó mód. el.	2018.12.31. teljesítés	Telj. %-a mód. el-hoz	2018. évi eredeti el.	2019. 02. hó mód. el.	2018.12.31. teljesítés	Telj. %-a mód. el-hoz
Működési célú bevételek					0	0			0	0							0	0		
Működési célú támogatások AH-n belülről																				
Közhatalmi bevételek																				
Intézményi működési bevételek																				
Működési célú pénzeszköz átvétel																				
Felhalmozási célú bevételek					558	558	567	101,61	0	0					1 332		0	0		
Felhalmozási célú támogatások																				
Felhalmozási bevétel																				
Felhalmozási célú átvett pénzeszközök					558	558	567	101,61							1 332					
Finanszírozási bevételek																				
Önkormányzat bevételei összesen:					558	558	567	101,61	0	0					1 332		0	0		
Működési célú kiadások	3 332	3 878	3 192	82,31	0	0			0	0	982						18 814	20 399	17 318	84,90
Személyi juttatások																				
Munkaadókat terhelő járulékok																				
Dologi kiadások	1 219	1 765	1 395	79,04													18 814	20 399	17 318	84,90
Előtett pénzbeli juttatásai																				
Egyéb működési célú kiadások	2 113	2 113	1 797	85,04							905									
Felhalmozási célú kiadások					1 000	1 000	500	50,00	15 336	105 971	17 494	16,51	5 283	5 283	5 242	99,22	1 764	1 764	668	37,87
Beruházások									15 336	105 971	17 278	16,30	5 283	5 283	5 242	99,22	1 764	1 764	668	37,87
Felújítások																				
Egyéb felhalmozási célú kiadások					1 000	1 000	500	50,00			216									
Finanszírozási kiadások																				
Önkormányzat kiadásai összesen:	3 332	3 878	3 192	82,31	1 000	1 000	500	50,00	15 336	105 971	18 476	17,43	5 283	5 283	5 242	99,22	20 578	22 163	17 986	81,15

Gyál Város Önkormányzat
2018. évi bevételei és kiadásai kormányzati funkcióként

Bevételek	066010				066020				081030				081043				084031			
	2018. évi eredeti el.	2019. 02. hó mód. el.	2018.12.31. teljesítés	Telj. %-a mód. el-hoz	2018. évi eredeti el.	2019. 02. hó mód. el.	2018.12.31. teljesítés	Telj. %-a mód. el-hoz	2018. évi eredeti el.	2019. 02. hó mód. el.	2018.12.31. teljesítés	Telj. %-a mód. el-hoz	2018. évi eredeti el.	2019. 02. hó mód. el.	2018.12.31. teljesítés	Telj. %-a mód. el-hoz	2018. évi eredeti el.	2019. 02. hó mód. el.	2018.12.31. teljesítés	Telj. %-a mód. el-hoz
Működési célú bevételek	0	0							0	0			0	0			0	0		
Működési célú támogatások ÁH-n belülről																				
Közhatalmi bevételek																				
Intézményi működési bevételek																				
Működési célú pénzeszköz átvétel																				
Felhalmozási célú bevételek	0	0							0	74 666	74 666	100,00	0	0			0	0		
Felhalmozási célú támogatások																				
Felhalmozási bevétel																				
Felhalmozási célú átvett pénzeszközök										74 666	74 666	100,00								
Finanszírozási bevételek																				
Önkormányzat bevételei összesen:	0	0							0	74 666	74 666	100,00	0	0			0	0		
Működési célú kiadások	43 993	49 208	35 536	72,22	48 169	69 988	70 894	101,29	10 763	30 702	30 087	98,00	5 509	5 510	9 484	172,12	6 356	7 656	6 902	90,15
Személyi juttatások	5 306	4 579	4 143	90,48									4 610	4 611	4 053	87,90				
Munkaadókat terhelő járulékok	852	924	984	106,49									899	899	550	61,18				
Dologi kiadások	7 985	9 136	1 267	13,87						3 099	2 029	65,44			200					
Előírt pénzügyi juttatásai																				
Egyéb működési célú kiadások	29 848	34 569	29 142	84,30	48 169	69 988	70 894	101,29	10 763	27 603	28 059	101,65		0	4 681		6 356	7 656	6 902	90,15
Felhalmozási célú kiadások	11 829	19 406	15 710	80,85					1 532 105	1 612 121	1 379 296	85,56	0	0			0	0		
Beruházások	11 172	11 249	7 744	68,84					1 532 105	1 612 121	1 379 296	85,56								
Felújítások																				
Egyéb felhalmozási célú kiadások	657	8 157	7 966	97,66																
Finanszírozási kiadások																				
Önkormányzat kiadásai összesen:	55 822	69 614	51 246	74,69	48 169	69 988	70 894	101,29	1 542 868	1 642 823	1 409 383	85,79	5 509	5 510	9 484	172,12	6 356	7 656	6 902	90,15

Gyál Város Önkormányzat
2018. évi bevételei és kiadásai kormányzati funkcióként

Bevételek	084032				086010				091220				091140				092120			
	2018. évi eredeti el.	2019. 02. hó mód. el.	2018.12.31. teljesítés	Telj. %-a mód. el-hoz	2018. évi eredeti el.	2019. 02. hó mód. el.	2018.12.31. teljesítés	Telj. %-a mód. el-hoz	2018. évi eredeti el.	2019. 02. hó mód. el.	2018.12.31. teljesítés	Telj. %-a mód. el-hoz	2018. évi eredeti el.	2019. 02. hó mód. el.	2018.12.31. teljesítés	Telj. %-a mód. el-hoz	2018. évi eredeti el.	2019. 02. hó mód. el.	2018.12.31. teljesítés	Telj. %-a mód. el-hoz
Működési célú bevételek	0	0			0	1 850	1 850	100,00	0	0							0	0		
Működési célú támogatások AH-n belülről						1 850	1 850	100,00												
Közhatalmi bevételek																				
Intézményi működési bevételek																				
Működési célú pénzeszköz átvétel																				
Felhalmozási célú bevételek	0	0			0	0			0	0							0	0		
Felhalmozási célú támogatások																				
Felhalmozási bevétel																				
Felhalmozási célú átvett pénzeszközök																				
Finanszírozási bevételek																				
Önkormányzat bevételei összesen:	0	0			0	1 850	1 850	100,00	0	0							0	0		
Működési célú kiadások	7 000	14 083	15 134	107	0	1 850	2 182	117,95	0	2 770	4 264	154	0	12 926	12 942	100,12	32 363	35 973	31 571	87,76
Személyi juttatások		48				604	1 034	171,19		990	990	100,00								
Munkaadókat terhelő járulékok						246				174	174	100,00								
Dologi kiadások		25					148			622	616	99,04		12 926	12 942	100,12				310
Előtett pénzbeli juttatásai																				
Egyéb működési célú kiadások	7 000	14 010	15 134	108		1 000	1 000	100,00		984	2 484	252,44					32 363	35 973	31 261	86,90
Felhalmozási célú kiadások	0	0			0	0			43 182	44 198	47 137	106,65	409 969	415 837	405 887	97,61	5 300	1 862		
Beruházások									43 182	44 198	47 137	106,65	409 969	415 837	405 887	97,61	5 300	0		
Felújítások																				
Egyéb felhalmozási célú kiadások																				0
Finanszírozási kiadások																				
Önkormányzat kiadásai összesen:	7 000	14 083	15 134	107	0	1 850	2 182	117,95	43 182	46 968	51 401	109,44	409 969	428 763	418 829	97,68	37 663	37 835	31 571	83,44

Gyál Város Önkormányzat
2018. évi bevételei és kiadásai kormányzati funkcióként

Bevételek	104051				102031				104037				107060				900060				
	2018. évi eredeti el.	2019. 02. hó mód. el.	2018.12.31. teljesítés	Telj. %-a mód. el-hoz	2018. évi eredeti el.	2019. 02. hó mód. el.	2018.12.31. teljesítés	Telj. %-a mód. el-hoz	2018. évi eredeti el.	2019. 02. hó mód. el.	2018.12.31. teljesítés	Telj. %-a mód. el-hoz	2018. évi eredeti el.	2019. 02. hó mód. el.	2018.12.31. teljesítés	Telj. %-a mód. el-hoz	2018. évi eredeti el.	2019. 02. hó mód. el.	2018.12.31. teljesítés	Telj. %-a mód. el-hoz	2018. évi eredeti el.
Működési célú bevételek	0	0			914	914	838	91,68					160	7 822	7 967	101,85	6 750	6 750	7 725	114,44	0
Működési célú támogatások AH-n belülről														7 662	7 662	100,00					
Közhatalmi bevételek																					
Intézményi működési bevételek					914	914	838	91,68					160	160	305	190,63	6 750	6 750	7 725	114,44	
Működési célú pénzeszköz átvétel																					
Felhalmozási célú bevételek	0	0			0	0							0	0			0	0			
Felhalmozási célú támogatások																					
Felhalmozási bevétel																					
Felhalmozási célú átvett pénzeszközök																					
Finanszírozási bevételek																	600 000	1 030 000	1 030 000	100,00	
Önkormányzat bevételei összesen:	0	0			914	914	838	91,68					160	7 822	7 967	101,85	606 750	1 036 750	1 037 725	100,09	0
Működési célú kiadások	0	0			4 908	4 908	4 568	93,03	3 175	3 229	1 542	47,75	38 465	55 982	34 768	62,11	0	0			0
Személyi juttatások																					
Munkaadókat terhelő járulékok																					
Dologi kiadások					914	914	914	100,00	3 175	3 229	1 542	47,75	3 940	14 933	11 811	79,09					
Előtett pénzügyi juttatásai			7 662										31 050	37 574	19 482	51,85					
Egyéb működési célú kiadások					3 994	3 994	3 652	91,44					3 475	3 475	100,00						
Felhalmozási célú kiadások	0	0	7 662		0	0			0	0			0	0			0	0			0
Beruházások																					
Felújítások																					
Egyéb felhalmozási célú kiadások																					
Finanszírozási kiadások																	430 000	430 000	100,00		
Önkormányzat kiadásai összesen:	0	0	7 662		4 908	4 908	4 568	93,03	3 175	3 229	1 542	47,75	38 465	55 982	34 768	62,11	0	430 000	430 000	100,00	0

Gyál Város Önkormányzat
2018. évi bevételei és kiadásai kormányzati funkcióként

Bevételek	052080			041140				096015				900020				Cofog összesen			
	2019. 02. hó mód. el.	2018.12.31. teljesítés	Telj. %-a mód. el-hoz	2018. évi eredeti el.	2019. 02. hó mód. el.	2018.12.31. teljesítés	Telj. %-a mód. el-hoz	2018. évi eredeti el.	2019. 02. hó mód. el.	2018.12.31. teljesítés	Telj. %-a mód. el-hoz	2018. évi eredeti el.	2019. 02. hó mód. el.	2018.12.31. teljesítés	Telj. %-a mód. el-hoz	2018. évi eredeti el.	2019. 02. hó mód. el.	2018.12.31. teljesítés	Telj. %-a mód. el-hoz
Működési célú bevételek	5 622			0	0			40 128	40 127	42 174	105,10	1 906 675	1 913 570	2 120 103	110,79	2 789 849	3 063 606	3 305 255	107,89
Működési célú támogatások AH-n belülről																			
Közhatalmi bevételek																			
Intézményi működési bevételek	5 622							40 128	40 127	42 174	105,10	1 906 675	1 913 570	2 120 103	110,79	1 910 525	1 917 420	2 125 535	110,85
Működési célú pénzeszköz átvétel																175 846	330 459	363 993	110,15
Felhalmozási célú bevételek					82 872	82 872	100,00									0	1 000	1 000	100,00
Felhalmozási célú támogatások					82 872	82 872	100,00									0	84 480	84 480	100,00
Felhalmozási bevétel																24 396	24 396	12 611	51,69
Felhalmozási célú átvett pénzeszközök																558	75 224	79 341	105,47
Finanszírozási bevételek																1 773 722	2 452 171	2 452 171	100,00
Önkormányzat bevételei összesen:	5 622			0	82 872	82 872	100,00	40 128	40 127	42 174	105,10	1 906 675	1 913 570	2 120 103	110,79	4 588 525	5 699 877	5 933 858	104,11
Működési célú kiadások	0	465		0	0			150 938	157 679	155 546	98,65	0	0		1 208 141	1 365 279	1 040 689	76,23	
Személyi juttatások																69 528	94 360	94 078	99,70
Munkaadókat terhelő járulékok																15 939	20 985	19 433	92,60
Dologi kiadások		465						122 076	128 617	118 209	91,77					350 291	414 503	337 811	81,50
Elkötött pénzübeli juttatásai																31 050	38 449	27 144	70,60
Egyéb működési célú kiadások								28 862	28 862	37 337	129,36					741 333	796 982	562 223	70,54
Felhalmozási célú kiadások	126 514	126 320	99,85	0	0			0	5 997	5 997	100,00	0	0		2 120 018	2 450 809	2 081 782	85,35	
Beruházások	170	170	100,00												2 112 911	2 308 580	1 950 259	84,48	
Felújítások	126 344	126 150	99,85												5 300	126 150	126 150	99,85	
Egyéb felhalmozási célú kiadások									5 997	5 997	100,00				1 807	15 885	15 373	96,78	
Finanszírozási kiadások																1 260 386	1 883 789	1 806 390	95,89
Önkormányzat kiadásai összesen:	126 514	126 785	100,21	0	0			150 938	163 676	161 543	98,70	0	0		4 588 525	5 699 877	4 938 881	86,65	

**Gyál Város Polgármesteri Hivatal
 2018. évi bevételei és kiadásai**

<i>Megnevezés</i>	<i>2018. eredeti ei.</i>	<i>2019. 02. hó mód. ei.</i>	<i>2018. 12. 31. teljesítés</i>	<i>Telj. %-a a mód. ei-hoz</i>
<u>Polgármesteri Hivatal bevételei</u>	409 166	427 477	408 435	95,55
<i>Működési célú támogatások ÁH-n belülről</i>	0	4 539	4 539	100,00
<i>Működési célú bevételek</i>	19 456	19 456	21 138	108,65
<i>Működési bevételek</i>	19 456	19 456	21 138	108,65
<i>Felhalmozási célú bevételek</i>	0	0	0	0,00
<i>Finanszírozási bevételek</i>	389 710	403 482	382 758	94,86
<i>Irányító szervi támogatás</i>	389 710	398 749	378 025	94,80
<i>Maradvány igénybevétel</i>	0	4 733	4 733	100,00
<u>Polgármesteri Hivatal kiadásai</u>	409 166	427 477	399 796	93,52
<i>Működési célú kiadások</i>	396 537	415 097	395 430	95,26
<i>Személyi juttatások</i>	244 411	255 574	255 467	99,96
<i>Munkaadókat terhelő járulékok</i>	53 966	55 088	55 078	99,98
<i>Dologi kiadások</i>	98 160	104 435	84 885	81,28
<i>Felhalmozási célú kiadások</i>	12 629	12 380	4 366	35,27
<i>Finanszírozási kiadások</i>	0	0	0	0,00

Gyáli Polgármesteri Hivatal
2018. évi bevételei és kiadásai kormányzati funkcióként

	011130				011210				011220				013350				016010			
	2018. évi eredeti el.	2019. 02. hó mód. el.	2018.12.31. teljesítés	Telj. %-a mód. el-hoz	2018. évi eredeti el.	2019. 02. hó mód. el.	2018.12.31. teljesítés	Telj. %-a mód. el-hoz	2018. évi eredeti el.	2019. 02. hó mód. el.	2018.12.31. teljesítés	Telj. %-a mód. el-hoz	2018. évi eredeti el.	2019. 02. hó mód. el.	2018.12.31. teljesítés	Telj. %-a mód. el-hoz	2018. évi eredeti el.	2019. 02. hó mód. el.	2018.12.31. teljesítés	Telj. %-a mód. el-hoz
Működési célú támogat. ÁH-n belülről																				
Működési bevételek	4 800	4 800	5 084	105,92%	0	0	0	0,00%	0	0	0	0,00%	13 614	13 614	14 482	106,38%	0	4 539	4 539	100,00%
Közhatalmi bevételek																				
Működési bevételek	4 800	4 800	5 084	105,92%									13 614	13 614	14 482	106,38%				
Finanszírozási bevételek	0	0			0	0	0	0,00%	0	0	0	0,00%	0	0			0	0		
Trányiúri szervi támogatás																				
Máradvány																				
Gyáli Polgármesteri Hivatal bevételei	4 800	4 800	5 084	105,92%	0	0	0	0,00%	0	0	0	0,00%	13 614	13 614	14 482	106,38%	0	4 539	4 539	100,00%
Működési kiadások	247 906	324 339	318 299	98,14%	64 071	0	0	0,00%	62 473	62 473	40 203	76,62%	11 156	12 112	12 529	103,44%	1 279	5 818	6 702	115,19%
Személyi juttatások	148 092	196 995	205 433	104,28%	41 576	0	0	0,00%	40 512	40 512	32 390	79,95%					1 070	4 203	4 695	111,71%
Munkaadókat terhelő járulékok	34 425	43 623	45 356	103,97%	8 724	0	0	0,00%	8 086	8 086	6 385	78,96%					209	857	774	90,32%
Dologi kiadások	65 389	83 721	67 510	80,64%	13 771	0	0	0,00%	3 875	3 875	1 428	36,85%	11 156	12 112	12 529	103,44%		753	1 233	162,66%
Felhalmozási kiadások	10 776	11 333	4 269	37,67%	737	0	0	0,00%									65	65		
Gyáli Polgármesteri Hivatal kiadásai	258 682	335 672	322 568	96,10%	64 808	0	0	0,00%	62 473	62 473	40 203	76,62%	11 156	12 112	12 529	103,44%	1 344	5 883	6 702	113,92%

Gyáli Polgármesteri Hivatal
2018. évi bevételei és kiadásai kormányzati funkcióként

	016030				018030				031030				066010				COFOG összesen			
	2018. évi eredeti el.	2019. 02. hó mód. el.	2018.12.31. teljesítés	Telj. %-a mód. el-hoz	2018. évi eredeti el.	2019. 02. hó mód. el.	2018.12.31. teljesítés	Telj. %-a mód. el-hoz	2018. évi eredeti el.	2019. 02. hó mód. el.	2018.12.31. teljesítés	Telj. %-a mód. el-hoz	2018. évi eredeti el.	2019. 02. hó mód. el.	2018.12.31. teljesítés	Telj. %-a mód. el-hoz	2018. évi eredeti el.	2019. 02. hó mód. el.	2018.12.31. teljesítés	Telj. %-a mód. el-hoz
Működési célú támogat. ÁH-n belülről																				
Működési bevételek	1 042	1 042	1 572	150,86%	0	0			0	0	0	0,00%	0	0	0	0,00%	0	4 639	4 639	100,00%
Közhatalmi bevételek																	19 466	19 466	21 139	109,65%
Működési bevételek	1 042	1 042	1 572	150,86%													0	0	0	0
																	19 466	19 466	21 139	108,65%
Finanszírozási bevételek	0	0	0	0,00%	389 710	403 482	382 758	94,86%	0	0	0	0,00%	0	0	0	0,00%	389 710	403 482	382 758	94,86%
Irányítói szervi támogatás					389 710	398 749	378 025	94,80%									389 710	398 749	378 025	94,80%
Maradvány						4 733	4 733	100,00%									0	4 733	4 733	100,00%
Gyáli Polgármesteri Hivatal bevételei	1 042	1 042	1 572	150,86%	389 710	403 482	382 758	94,86%	0	0	0	0,00%	0	0	0	0,00%	408 186	427 477	408 435	95,55%
Működési kiadások	500	500	63	12,60%	0	0	66	0,00%	19 152	19 885	17 541	88,35%	0	0	27	0,00%	396 537	415 087	395 430	95,26%
Személyi juttatások	500	500	0	0,00%					12 661	13 364	12 949	96,89%					244 411	255 574	255 467	99,86%
Munkaadókat terhelő járulékok									2 522	2 522	2 564	101,67%					53 988	55 088	55 079	99,89%
Dologi kiadások			63	0,00%			66	0,00%	3 969	3 969	2 028	51,10%			27	0,00%	98 160	104 435	84 884	81,28%
Felhalmozási kiadások	298	298	0	0,00%					81	81	97	119,75%	672	603		0,00%	12 629	12 380	4 368	35,27%
Gyáli Polgármesteri Hivatal kiadásai	798	798	63	7,89%	0	0	66	0,00%	19 233	19 936	17 638	88,47%	672	603	27	4,48%	408 186	427 477	399 796	93,52%

Intézmények 2018. évi bevételei és kiadásai

	Tulipán Óvoda				Liliom Óvoda				Tátika Óvoda				Arany J. Községi Ház és VK.			
	2018. eredeti el.	2019. 02. hó mód. el.	2018.12.31. teljesítés	Telj. %-a a mód. el-hoz	2018. eredeti el.	2019. 02. hó mód. el.	2018.12.31. teljesítés	Telj. %-a a mód. el-hoz	2018. eredeti el.	2019. 02. hó mód. el.	2018.12.31. teljesítés	Telj. %-a a mód. el-hoz	2018. eredeti el.	2019. 02. hó mód. el.	2018.12.31. teljesítés	Telj. %-a a mód. el-hoz
B e v é t e l e k																
Működési bevételek	3 210	3 868	3 801	98,27	3 221	4 550	4 552	100,04	1 778	2 327	2 086	89,64	16 067	19 491	19 550	100,30
Int. működési bevételek	3 210	3 868	3 801	98,27	3 221	4 550	4 552	100,04	1 778	2 124	1 883	88,65	16 067	18 258	18 317	100,32
Egyéb működési célú támogatások ÁH-n b. OEP támogatás	0	0	0	0,00	0	0	0	0,00	0	203	203	100,00	0	1 233	1 233	100,00
Finanszírozási bevétel	204 993	212 821	208 826	98,12	202 052	214 870	213 345	99,29	212 973	233 278	231 761	99,35	77 949	114 466	107 570	93,98
Önkormányzati támogatás	204 993	212 308	208 313	98,12	202 052	214 302	212 777	99,29	212 973	232 652	231 135	99,35	77 949	113 608	106 712	93,93
Költségvetési maradvány	0	513	513	100,00	0	568	568	100,00	0	626	626	100,00	0	858	858	100,00
B e v é t e l e k összesen:	208 203	216 689	212 627	98,13	205 273	219 420	217 897	99,31	214 751	235 605	233 847	99,25	94 016	133 957	127 120	94,90
K i a d á s o k																
Működési kiadások																
Személyi juttatások	135 220	136 365	136 361	100,00	136 574	143 032	143 031	100,00	148 243	164 527	164 523	100,00	37 242	41 729	41 725	99,99
Munkaadókat terhelő járulékok	28 770	28 968	28 967	100,00	29 553	30 947	30 946	100,00	29 914	32 740	32 739	100,00	7 260	8 471	8 471	100,00
Dologi kiadások	39 635	48 975	42 971	87,74	37 663	44 454	40 258	90,56	35 622	37 712	32 198	85,38	42 246	68 455	60 098	87,79
Működési célú támogatás														40	40	100,00
Felhalmozási kiadások	4 578	2 381	1 327	55,73	1 483	987	919	93,11	972	626	625	99,84	7 268	15 262	13 485	88,36
K i a d á s o k összesen:	208 203	216 689	209 626	96,74	205 273	219 420	215 154	98,06	214 751	235 605	230 085	97,66	94 016	133 957	123 819	92,43

	Városi Egészségügyi Központ				Bóbita Bölcsőde				Összesen			
	2018. eredeti el.	2019. 02. hó mód. el.	2018.12.31. teljesítés	Telj. %-a a mód. el-hoz	2018. eredeti el.	2019. 02. hó mód. el.	2018.12.31. teljesítés	Telj. %-a a mód. el-hoz	2018. eredeti el.	2019. 02. hó mód. el.	2018.12.31. teljesítés	Telj. %-a a mód. el-hoz
B e v é t e l e k												
Működési bevételek	86 634	87 829	94 706	107,83	1 772	1 772	1 703	96,11	112 682	119 837	126 398	105,47
<i>Int. működési bevételek</i>	18 547	18 547	19 998	107,82	1 772	1 772	1 703	96,11	44 595	49 119	50 254	102,31
<i>Egyéb működési célú támogatások ÁH-n b. OEP támogatás</i>	68 087 68 087	69 282 69 282	74 708 74 708	107,83 107,83	0	0	0	0,00	68 087 68 087	70 718 69 282	76 144 74 708	107,67 107,83
Finanszírozási bevétel	51 546	103 543	85 723	82,79	99 253	120 400	118 011	98,02	848 766	999 378	965 236	96,58
<i>Önkormányzati támogatás</i>	51 546	73 415	55 595	75,73	99 253	120 140	117 751	98,01	848 766	966 425	932 283	96,47
<i>Költségvetési maradvány</i>	0	30 128	30 128	100,00	0	260	260	100,00	0	32 953	32 953	100,00
B e v é t e l e k összesen:	138 180	191 372	180 429	94,28	101 025	122 172	119 714	97,99	961 448	1 119 215	1 091 634	97,54
K i a d á s o k												
Működési kiadások												
<i>Személyi juttatások</i>	56 357	61 706	59 697	96,74	63 783	80 281	79 991	99,64	577 419	627 640	625 328	99,63
<i>Munkaadókat terhelő járulékok</i>	10 814	11 838	11 445	96,68	13 680	17 347	17 341	99,97	119 991	130 311	129 909	99,69
<i>Dologi kiadások</i>	64 846	99 665	86 311	86,60	22 978	23 181	19 970	86,15	242 990	322 442	281 806	87,40
<i>Működési célú támogatás</i>									0	40	40	100,00
Felhalmozási kiadások	6 163	18 163	13 594	74,84	584	1 363	1 356	99,49	21 048	38 782	31 306	80,72
K i a d á s o k összesen:	138 180	191 372	171 047	89,38	101 025	122 172	118 658	97,12	961 448	1 119 215	1 068 389	95,46

Intézmények 2018. évi bevételai és kiadásai kormányzati funkcióként

Intézmények összesen	072111				072112				072210				074031				074032				018080				
	2018. évi eredeti el.	2018. 02. hó mód. el.	2018.12.31. teljesítés	Telj. %-a a mód. el-hoz	2018. évi eredeti el.	2018. 02. hó mód. el.	2018.12.31. teljesítés	Telj. %-a a mód. el-hoz	2018. évi eredeti el.	2018. 02. hó mód. el.	2018.12.31. teljesítés	Telj. %-a a mód. el-hoz	2018. évi eredeti el.	2018. 02. hó mód. el.	2018.12.31. teljesítés	Telj. %-a a mód. el-hoz	2018. évi eredeti el.	2018. 02. hó mód. el.	2018.12.31. teljesítés	Telj. %-a a mód. el-hoz	2018. évi eredeti el.	2018. 02. hó mód. el.	2018.12.31. teljesítés	Telj. %-a a mód. el-hoz	
Működési bevételek	13 004	13 004	14 070	108,20	5 543	5 543	5 828	106,95	0	0	0	0,00	0	0	0	0,00	0	0	0	0,00	68 087	0	0	0	0,00
Egyéb működési célú támogatások ÁH-n b.																					68 087	0	0	0	0,00
Intézmény működési bevételek	13 004	13 004	14 070	108,20	5 543	5 543	5 828	106,95														0	0	0	0,00
Finanszírozási bevételek																									
Bevételek összesen:	13 004	13 004	14 070	108,20	5 543	5 543	5 828	106,95	0	0	0	0,00	0	0	0	0,00	0	0	0	0,00	68 087	0	0	0	0,00
Működési kiadások	27 262	27 688	26 938	97,37	47 129	47 145	47 271	100,27	3 826	43 405	31 613	72,83	39 891	35 323	43 738	123,82	13 839	17 081	5 304	31,05	0	0	0	0,00	
Személyi juttatások	15 692	15 667	16472	105,14					4 578	3549	77,52	30 373	29 683	33550	130,83	10 292	13 342	3690	27,66						
Munkaadókat terhelő járulékok	3 041	3 236	3586	110,82					829	625	75,36	5 799	5 799	6494	111,98	1 974	1 974	740	37,49						
Dologi kiadások	8 529	8 763	6 880	78,51	47 129	47 145	47 271	100,27	3 826	37 998	27 439	72,21	3 689	3 841	3 694	96,17	1 673	1 765	874	49,52					
Működési célú támogatások																									
Bevételek összesen:	2 374	1 383	95	6,87	762	762	0,00	0,00	2 159	15 110	13 346	88,33	868	868	32	3,69	0	0	0,00	0,00	0	0	0	0,00	
Kiadások összesen:	28 636	29 049	27 033	93,06	47 891	47 907	47 271	98,67	5 985	58 515	44 859	76,83	40 729	36 181	43 770	120,94	13 839	17 081	5 304	31,05	0	0	0	0,00	

Intézmények 2018. évi bevételei és kiadásai kormányzati funkcióknként

Intézmények összesen	082042				082044				083030				082082				086020				081110			
	2018. évi eredeti el.	2019. 02. hó mód. el.	2018.12.31. teljesítés	Telj. %-a a mód. el-hoz	2018. évi eredeti el.	2019. 02. hó mód. el.	2018.12.31. teljesítés	Telj. %-a a mód. el-hoz	2018. évi eredeti el.	2019. 02. hó mód. el.	2018.12.31. teljesítés	Telj. %-a a mód. el-hoz	2018. évi eredeti el.	2019. 02. hó mód. el.	2018.12.31. teljesítés	Telj. %-a a mód. el-hoz	2018. évi eredeti el.	2019. 02. hó mód. el.	2018.12.31. teljesítés	Telj. %-a a mód. el-hoz	2018. évi eredeti el.	2019. 02. hó mód. el.	2018.12.31. teljesítés	Telj. %-a a mód. el-hoz
Működési bevételek	0	67	51	76,12	393	569	806	141,65	4 643	4 643	3 509	75,58	7 967	11 149	11 489	103,06	3 064	3 064	3 695	120,59	0	0	203	0,00
Egyéb működési célú támogatások ÁH-n b.						33	33	100,00						1 200	1 200	100,00							203	0,00
Intézményi működési bevételek	67	67	51	76,12	393	536	773	144,22	4 643	4 643	3 509	75,58	7 967	9 949	10 289	103,43	3 064	3 064	3 695	120,59				
Finanszírozási bevételek																								
Bevételek összesen:	0	67	51	76,12	393	569	806	141,65	4 643	4 643	3 509	75,58	7 967	11 149	11 489	103,06	3 064	3 064	3 695	120,59	0	0	203	0,00
Működési kiadások	0	224	351	156,70	16 526	19 593	17 995	96,25	8 526	8 527	8 295	97,28	61 697	81 351	83 793	91,79	0	0	0	0,00	323 419	341 972	339 877	96,39
Személyi juttatások					9 119	10 610	10 785	101,65	1 191	1 191	0,00	28 123	31 119	29 749	93,60						253 638	269 557	270 404	100,69
Munkaadókat terhelő járulékok					1 757	2 048	2 174	106,15			178	0,00	6 503	6 423	6 119	95,27					51 536	54 111	53 273	98,45
Dologi kiadások		224	351	156,70	5 649	5 935	4 936	83,17	8 526	8 527	6 926	81,22	28 071	53 769	47 885	89,06					18 245	19 304	16 200	83,92
Működési célú támogatások														40	40	100,00								
Beruházási kiadások		2 391	5 131	214,60	3 803	3 803	349	9,18					3 465	9 068	8 005	88,28								
Kiadások összesen:	0	2 615	5 482	209,64	20 329	22 396	18 244	81,46	8 526	8 527	8 295	97,28	65 162	100 419	91 798	91,41	0	0	0	0,00	323 419	341 972	339 877	96,39

Intézmények 2018. évi bevételei és kiadásai kormányzati funkcióknként

Intézmények összesen	081120				081140				086015				104031				104035				018030				
	2018. évi eredeti el.	2019. 02. hó mód. el.	2018.12.31. teljesítés	Telj. %-a mód. el-hoz	2018. évi eredeti el.	2019. 02. hó mód. el.	2018.12.31. teljesítés	Telj. %-a mód. el-hoz	2018. évi eredeti el.	2019. 02. hó mód. el.	2018.12.31. teljesítés	Telj. %-a mód. el-hoz	2018. évi eredeti el.	2019. 02. hó mód. el.	2018.12.31. teljesítés	Telj. %-a mód. el-hoz	2018. évi eredeti el.	2019. 02. hó mód. el.	2018.12.31. teljesítés	Telj. %-a mód. el-hoz	2018. évi eredeti el.	2019. 02. hó mód. el.	2018.12.31. teljesítés	Telj. %-a mód. el-hoz	
Működési bevételek	0	0	0	0,00	328	498	61	12,25	7 883	10 247	10 175	98,30	0	0	0	0,00	1 772	1 772	1 703	96,11	0	69 282	74 708	107,69	
Egyéb működési célú támogatások ÁH-n b.					328	203		0,00	0	0												69 282	74 708	107,69	
Intézményi működési bevételek						295	61	20,68	7 883	10 247	10 175	99,30					1 772	1 772	1 703	96,11					
Finanszírozási bevételek																						848 766	999 378	965 236	96,58
Bevételek összesen:	0	0	0	0,00	328	498	61	12,25	7 883	10 247	10 175	98,30	0	0	0	0,00	1 772	1 772	1 703	96,11	848 766	1 068 660	1 039 944	97,31	
Működési kiadások	0	4 869	2 775	56,71	224 105	239 865	235 500	98,19	73 670	80 990	73 842	91,17	80 120	110 144	107 506	97,80	10 321	10 685	9 796	91,85	0	0			
Személyi juttatások		2 932	2 003	68,32	166 399	172 435	171 508	99,46					63 783	80 281	79 991	99,64									
Munkaadókat terhelő járulékok		740	389	52,57	36 701	37 804	38 990	103,14					13 680	17 347	17 341	99,97									
Dologi kiadások		1 221	383	31,37	21 005	29 626	25 002	84,39	73 670	80 990	73 842	91,17	12 657	12 516	10 174	81,29	10 321	10 685	9 796	91,85					
Működési célú támogatások																									
Beruházási kiadások		117	116	99,15	7 033	3 877	2 755	71,06					584	1 363	1 356	99,49									
Kiadások összesen:	0	5 010	2 891	57,70	231 138	243 742	238 255	97,75	73 670	80 990	73 842	91,17	80 704	111 507	108 862	97,63	10 321	10 685	9 796	91,85	0	0	0	0,00	

Intézmények összesen	076010				Cofog összesen			
	2018. évi eredeti el.	2019. 02. hó mód. el.	2018.12.31. teljesítés	Telj. %-a a mód. el-hoz	2018. évi eredeti el.	2019. 02. hó mód. el.	2018.12.31. teljesítés	Telj. %-a a mód. el-hoz
Működési bevételek	0	0	0	0,00	112 682	119 837	126 388	105,47
Egyéb működési célú támogatások ÁH-n b.					68 087	70 718	76 144	107,67
Intézményi működési bevételek					44 595	49 119	50 254	102,31
Finanszírozási bevételek					848 786	989 378	985 236	96,08
E v e l e k összesen:	0	0	0	0,00	961 448	1 119 215	1 081 634	97,54
Működési kiadások	0	2 689	2 689	100,00	940 400	1 080 433	1 034 308	95,73
Személyi juttatások		2 436	2 436	100,00	977 419	627 640	655 328	69,63
Munkaadókat terhelő járulékok					119 981	130 311	129 989	89,69
Dologi kiadások		153	153	100,00	242 980	322 442	281 806	87,40
Működési célú támogatások					0	40	40	100,00
Beruházási kiadások		40	121	302,50	21 048	38 782	31 306	80,72
K i a d á s o k összesen:	0	2 829	2 710	103,08	961 448	1 119 215	1 069 389	95,46

Gyál Város Önkormányzat
2018. évi mérleg

M e g n e v e z é s	Önkormányzat		Polg. Hivatal		Tulipán Óvoda		Lillom Óvoda		Tátika Óvoda	
	Előző időszak	Tárgy időszak	Előző időszak	Tárgy időszak	Előző időszak	Tárgy időszak	Előző időszak	Tárgy időszak	Előző időszak	Tárgy időszak
A/I. Immateriális javak	67 866	79 764								91
A/II. Tárgyi eszközök	18 550 094	20 302 478	4 705	5 465	1 858	1 764	3 447	2 648	664	1 935
A/III. Befektetett pénzügyi eszközök	16 650	16 650								
A/IV. Koncesszióba, vagyonkezelésbe adott eszközök										
A/ Nemzeti vagyonba tartozó befektetett eszközök	18 634 610	20 398 892	4 705	5 465	1 858	1 764	3 447	2 648	664	2 026
B/I. Készletek	3 645	4 424								
B/II. Értékpapírok	600 000									
B/ Nemzeti vagyonba tartozó forgóeszközök	603 645	4 424	0	0	0	0	0	0	0	0
C/ Pénzeszközök	1 507 165	1 107 198	3 834	6 767	516	3 004	434	2 464	180	2 984
D/I. Költségvetési évben esedékes követelések	285 801	262 254	895	1 115						
D/II. Költségvetési évet követően esedékes követelések	669 840	756 626								
D/III. Követelés jellegű sajátos elszámolások	75 000	100 652	639	392			132	277	688	1 020
D/ Követelések	1 030 641	1 119 532	1 534	1 507	0	0	132	277	688	1 020
E/ Egyéb sajátos eszközoldali elszámolások	-19 975	-15 491	274	1 231	74	180	308	329	210	99
F/ Aktív időbeli elhatárolások	259	2 726	2 131	273		14	30	32		
ESZKÖZÖK ÖSSZESEN	21 756 345	22 617 281	12 478	15 243	2 448	4 962	4 351	5 750	1 742	6 129
G/I. Nemzeti vagyon induláskori értéke	22 360 371	22 360 371	47 653	47 653	15 649	15 649	1 905	1 905	3 529	3 529
G/II. Nemzeti vagyon változásai	-1 804 528	-1 810 358								
G/III. Egyéb eszközök induláskori értéke és változásai	699 395	699 395	4 503	4 503	50	50	50	50	25	25
G/IV. Felhalmozott eredmény	-1 963 677	-1 484 870	-59 198	-60 648	-27 300	-27 789	-11 271	-11 767	-17 909	-16 428
G/V. Eszközök érték helyesbítésének forrása										
G/VI. Mérleg szerinti eredmény	478 807	735 289	-1 450	138	-489	2 508	-496	2 149	1 481	-9
G/ Saját tőke	19 770 368	20 499 827	-8 492	-8 354	-12 090	-9 582	-9 812	-7 663	-12 874	-12 883
H/I. Költségvetési évben esedékes kötelezettségek	24 423	11 326	2 748	680	2 559		1 899		1 711	812
H/II. Költségvetési évet követően esed. kötelezettségek	22 015	78 313		3 551		2 423		2 023		2 021
H/III. Kötelezettség jellegű sajátos elszámolások	320 201	308 762								
H/ Kötelezettségek	366 639	398 401	2 748	4 231	2 559	2 423	1 899	2 023	1 711	2 833
I/ Kincstári számla vezetésével kapcs. elszámolások										
J/ Passzív időbeli elhatárolások	1 619 338	1 719 053	18 222	19 366	11 979	12 121	12 264	11 390	12 905	16 179
FORRÁSOK ÖSSZESEN	21 756 345	22 617 281	12 478	15 243	2 448	4 962	4 351	5 750	1 742	6 129

Gyál Város Önkormányzat
2018. évi mérleg

M e g n e v e z é s	Arany J. K. Ház		Városi Eü. Kp.		Bóbita Bölcsőde		Város össz.	
	Előző időszak	Tárgy időszak	Előző időszak	Tárgy időszak	Előző időszak	Tárgy időszak	Előző időszak	Tárgy időszak
A/I. Immateriális javak							67 866	79 855
A/II. Tárgyi eszközök	7 881	5 477	10 239	19 605	508	759	18 579 396	20 340 131
A/III. Befektetett pénzügyi eszközök							16 650	16 650
A/IV. Koncesszióba, vagyonkezelésbe adott eszközök							0	0
A/ Nemzeti vagyonba tartozó befektetett eszközök	7 881	5 477	10 239	19 605	508	759	18 663 912	20 436 636
B/I. Készletek							3 645	4 424
B/II. Értékpapírok							600 000	0
B/ Nemzeti vagyonba tartozó forgóeszközök	0	0					603 645	4 424
C/ Pénzeszközök	720	3 237	30 127	9 387	186	1 056	1 543 162	1 136 097
D/I. Költségvetési évben esedékes követelések	310	1 077	1 289	1 084			288 295	265 530
D/II. Költségvetési évet követően esedékes követelések							669 840	756 626
D/III. Követelés jellegű sajátos elszámolások	140	67			74		76 673	102 408
D/ Követelések	450	1 144	1 289	1 084	74	0	1 034 808	1 124 564
E/ Egyéb sajátos eszközoldali elszámolások	1 511	892					-17 598	-12 760
F/ Aktív időbeli elhatárolások	98	126					2 518	3 171
ESZKÖZÖK ÖSSZESEN	10 660	10 876	41 655	30 076	768	1 815	21 830 447	22 692 132
G/I. Nemzeti vagyon induláskori értéke	22 489	22 489	45 705	45 705	221	221	22 497 522	22 497 522
G/II. Nemzeti vagyon változásai							-1 804 528	-1 810 358
G/III. Egyéb eszközök induláskori értéke és változásai	176	176	5 871	5 871	62	62	710 132	710 132
G/IV. Felhalmozott eredmény	-17 999	-18 116	-30 707	-15 084	-5 592	-6 534	-2 133 653	-1 641 236
G/V. Eszközök érték helyesbítésének forrása							0	0
G/VI. Mérleg szerinti eredmény	-117	-2 222	15 623	-12 702	-942	173	492 417	725 324
G/ Saját tőke	4 549	2 327	36 492	23 790	-6 251	-6 078	19 761 890	20 481 384
H/I. Költségvetési évben esedékes kötelezettségek	1 359	1 082	556	10	611		35 866	13 910
H/II. Költségvetési évet követően esed. kötelezettségek	1 786	3 440		1 800		910	23 801	94 481
H/III. Kötelezettség jellegű sajátos elszámolások				6			320 201	308 768
H/ Kötelezettségek	3 145	4 522	556	1 816	611	910	379 868	417 159
	0	0						
I/ Kincstári számla vezetésével kapcs. elszámolások	0	0					0	0
J/ Passzív időbeli elhatárolások	2 966	4 027	4 607	4 470	6 408	6 983	1 688 689	1 793 589
FORRÁSOK ÖSSZESEN	10 660	10 876	41 655	30 076	768	1 815	21 830 447	22 692 132

Gyál Város Önkormányzat
2018. évi eredménykimutatás

M e g n e v e z é s	Önkormányzat		Polg. Hivatal		Tulipán Óvoda		Liliom Óvoda		Tátika Óvoda	
	Előző időszak	Tárgy időszak	Előző időszak	Tárgy időszak	Előző időszak	Tárgy időszak	Előző időszak	Tárgy időszak	Előző időszak	Tárgy időszak
01 Közhatalmi eredményszemléletű bevételek	2 073 313	2 164 324								
02 Eszk. és szolg. értékesítése nettó esz. bev.	40 172	166 245	18 292	21 022	2 486	2 482	2 531	2 997	1 285	1 035
03 Tevékenység egyéb nettó esz. bev.	292 670	104 700								
I Tevékenység nettó eredménysz. bevétele	2 406 155	2 435 269	18 292	21 022	2 486	2 482	2 531	2 997	1 285	1 035
04 Saját term. készletek állományvált.										
05 Saját előállítású esz. aktivált értéke										
II Aktivált saját teljesítmények értéke										
06 Központi műk. célú támogatások esz. bev.	745 031	783 930	369 877	378 025	201 629	208 313	195 871	212 777	227 407	231 136
07 Egyéb műk. célú támogatások esz. bev.	40 553	31 798		4 539	198		320		175	203
08 Felhalmozási célú támogatások esz. Bev.	74 793	61 577								
09 Különféle egyéb eredménysz. bev.	131 766	424 326	170	24	80	108	30	493	11 318	8 416
III Egyéb eredményszeml. bevételek	992 143	1 301 631	370 047	382 588	201 907	208 421	196 221	213 270	238 900	239 755
10 Anyagköltség	10 329	3 411	6 131	4 988	2 555	3 358	1 593	1 660	1 978	9 390
11 Igénybe vett szolgáltatások értéke	172 009	159 920	51 415	56 364	27 431	31 172	27 760	30 312	26 179	23 996
12 Eladott áruk beszerzési értéke										
13 Eladott (közvetített) szolgáltat. Értéke	2 377	2 147	10 817	10 972					63	
IV Anyagjellegű ráfordítások	184 715	165 478	68 363	72 324	29 986	34 530	29 353	31 972	28 220	33 386
14 Bérköltség	24 165	19 376	213 991	227 072	128 809	133 878	128 532	138 544	153 918	163 477
15 Személyi jellegű egyéb kifizetések	72 097	74 318	27 834	29 596	5 171	2 783	1 178	3 973	2 706	4 025
16 Bérjárulékok	21 883	19 120	58 256	55 020	31 668	28 809	30 814	30 585	35 267	33 035
V Személyi jellegű ráfordítások	118 145	112 814	300 081	311 688	165 648	165 470	160 524	173 102	191 891	200 537
VI Értékcsökkenési leírás	428 083	349 594	4 721	2 700	1 788	679	1 919	1 854	11 653	557
VII Egyéb ráfordítások	2 209 526	2 381 450	16 625	16 760	7 460	7 716	7 452	7 190	6 940	6 319
A) TEVÉKENYSÉG EREDMÉNYE	457 829	727 564	-1 451	138	-489	2 508	-496	2 149	1 481	-9
17 Kapott (járó) osztalék és részesedés										
18 Kapott (járó) kamatok és kamatjell. esz. bev.	21 000	7 725								
19 Pénzügyi műveletek egyéb esz. bevételei										
VIII Pénzügyi műveletek eredm.sz. bevételei	21 000	7 725								
20 Fizetendő kamatok és kamatjellegű ráfordítások										
21 Részesedések, értékp., pénzeszk. értékvesztése										
22 Pénzügyi műveletek egyéb ráfordításai	22	0								
IX Pénzügyi műveletek ráfordításai	22	0								
B) PÉNZÜGYI MŰVELETEK EREDMÉNYE	20 978	7 725								
C) SZOKÁSOS EREDMÉNY	478 807	735 289	-1 451	138	-489	2 508	-496	2 149	1 481	-9
23 Felhalm. célú támogatások eredménysz. bevételei										
24 Különféle rendkívüli eredménysz. bevételek										
X Rendkívüli eredményszemléletű bevételek	0	0	0	0			0	0		
XI Rendkívüli ráfordítások							0		0	
D) RENDKÍVÜLI EREDMÉNY	0	0	0	0	0	0	0	0	0	0
E) MÉRLEG SZERINTI EREDMÉNY	478 807	735 289	-1 451	138	-489	2 508	-496	2 149	1 481	-9

Gyál Város Önkormányzat
2018. évi eredménykimutatás

M e g n e v e z é s	Arany J. K. Ház		Városi Eü. Kp.		Bóbita Bölcsőde		Város össz.	
	Előző időszak	Tárgy időszak	Előző időszak	Tárgy időszak	Előző időszak	Tárgy időszak	Előző időszak	Tárgy időszak
Közhatalmi eredményszemléletű bevételek							2 073 313	2 164 324
Eszk. és szolg. értékesítése nettó esz. bev.	12 080	13 427	19 370	19 787	1 844	1 700	98 060	228 695
Tevékenység egyéb nettó esz. bev.							292 670	104 700
Tevékenység nettó eredménysz. bevétele	12 080	13 427	19 370	19 787	1 844	1 700	2 464 043	2 497 719
Saját term. készletek állományvált.							0	0
Saját előállítású esz. aktivált értéke							0	0
Aktivált saját teljesítmények értéke		0					0	0
Központi műk. célú támogatások esz. bev.	96 523	106 712	75 993	55 594	105 142	117 751	2 017 473	2 094 238
Egyéb műk. célú támogatások esz. bev.	812	1 233	65 191	74 708	200		107 449	112 481
Felhalmozási célú támogatások esz. Bev.							74 793	61 577
Különféle egyéb eredménysz. bev.		4		1 606		3	143 364	434 980
Egyéb eredményszeml. bevételek	97 335	107 949	141 184	131 908	105 342	117 754	2 343 079	2 703 276
Anyagköltség	3 440	2 924	1 775	2 061	2 760	2 766	30 561	30 558
Igénybe vett szolgáltatások értéke	49 187	50 017	69 575	82 671	13 692	13 668	437 248	448 120
Eladott áruk beszerzési értéke							0	0
Eladott (közvetített) szolgált. Értéke	231	42					13 488	13 161
Anyagjellegű ráfordítások	52 858	52 983	71 350	84 732	16 452	16 434	481 297	491 839
Béreköltség	33 040	36 019	37 292	41 826	66 731	74 276	786 478	834 468
Személyi jellegű egyéb kifizetések	3 667	6 673	14 806	17 828	3 330	6 309	130 789	145 505
Bérráfordítások	8 496	8 565	10 876	11 351	16 812	17 322	214 072	203 807
Személyi jellegű ráfordítások	45 203	51 257	62 974	71 005	86 873	97 907	1 131 339	1 183 780
Értékcsökkenési leírás	9 209	9 953	4 930	2 760	909	578	463 212	368 675
Egyéb ráfordítások	2 262	9 405	5 677	5 900	3 894	4 362	2 259 836	2 439 102
TEVÉKENYSÉG EREDMÉNYE	-117	-2 222	15 623	-12 702	-942	173	471 438	717 599
Kapott (járó) osztalék és részesedés							0	0
Kapott (járó) kamatok és kamatjell. esz. bev.							21 000	7 725
Pénzügyi műveletek egyéb esz. bevételei							0	0
Pénzügyi műveletek eredm.sz. bevételei		0					21 000	7 725
Fizetendő kamatok és kamatjellegű ráfordítások							0	0
Részesedések, értékp., pénzeszk. értékvesztése							0	0
Pénzügyi műveletek egyéb ráfordításai							22	0
Pénzügyi műveletek ráfordításai		0		0			22	0
PÉNZÜGYI MŰVELETEK EREDMÉNYE		0		0			20 978	7 725
SZOKÁSOS EREDMÉNY	-117	-2 222	15 623	-12 702	-942	173	492 416	725 324
Felhalm. célú támogatások eredménysz. bevételei							0	0
Különféle rendkívüli eredménysz. bevételek							0	0
Rendkívüli eredményszemléletű bevételek		0					0	0
Rendkívüli ráfordítások							0	0
RENDKÍVÜLI EREDMÉNY	0	0	0	0	0	0	0	0
MÉRLEG SZERINTI EREDMÉNY	-117	-2 222	15 623	-12 702	-942	173	492 416	725 324

Gyál Város Önkormányzat
2018. évi maradványkimutatás

M e g n e v e z é s	Önkormányzat	Polg. Hivatal	Tulipán Óvoda	Liliom Óvoda	Tátika Óvoda	Arany J. K. Ház	Városi Eü. Kp.	Bóbita Bölcsőde	Város össz.
01 Alaptev. költségvetési bevételei	3 481 686	25 677	3 801	4 552	2 086	19 551	94 706	1 703	3 633 762
02 Alaptev. költségvetési kiadásai	3 132 470	399 797	209 626	215 154	230 085	123 819	171 047	118 658	4 600 656
I Alaptev. költségvetési egyenlege	349 216	-374 120	-205 825	-210 602	-227 999	-104 268	-76 341	-116 955	-966 894
03 Alaptev. finanszírozási bevételei	2 452 172	382 758	208 826	213 345	231 761	107 570	85 723	118 011	3 800 166
04 Alaptev. finanszírozási kiadásai	1 806 390								1 806 390
II Alaptev. finanszírozási egyenlege	645 782	382 758	208 826	213 345	231 761	107 570	85 723	118 011	1 993 776
A) ALAPTEVÉKENYSÉG MARADVÁNYA	994 998	8 638	3 001	2 743	3 762	3 302	9 382	1 056	1 026 882
									0
05 Vállalk. tev. költségvetési bevételei									0
06 Vállalkozási tev. költségv. kiadásai									0
III Vállalk. tev. költségvetési egyenlege						0			0
07 Vállalk. tev. finanszírozási bevételei									0
08 Vállalk. tev. finanszírozási kiadásai									0
IV Vállalk. tev. finanszírozási egyenlege						0			0
B) VÁLLALK. TEVÉKENYS. MARADVÁNYA	0	0	0	0	0	0	0	0	0
									0
C) ÖSSZES MARADVÁNY	994 998	8 638	3 001	2 743	3 762	3 302	9 382	1 056	1 026 882
									0
D) ALAPTEV. KÖT.VÁLLALÁSSAL TERHELT MARADV.	994 998	4 233	0	0	0	3 302	0	0	1 002 533
									0
E) ALAPTEV. SZABAD MARADVÁNYA	0	4 405	3 001	2 743	3 762	0	9 382	1 056	24 349
									0
F) VÁLLALK. TEV.-ET TERHELŐ BEF. KÖT.							0		0
									0
G) VÁLLALK. TEV. FELHASZN. MARADVÁNYA							0		0

Gyál Város Önkormányzat
2018. évi vagyonkimutatás

ESZKÖZÖK	Előző időszak	Tárgyi időszak	Változás %-a
A/ I. Immateriális javak	67 866	79 855	117,67
1. Vagyoni értékű jogok	0	3 351	
a/ Forgalomképtelen vagyoni értékű jogok			
b/ Nemzetgazdasági szempontból kiemelt jelentőségű v. értékű jog			
c/ Korlátozottan forgalomképes vagyoni értékű jogok		3 351	
d/ Forgalomképes vagyoni értékű jogok			
2. Szellemi termékek	67 866	76 504	112,73
a/ Forgalomképtelen szellemi termékek			
b/ Nemzetgazdasági szempontból kiemelt jelentőségű szellemi termékek			
c/ Korlátozottan forgalomképes szellemi termékek	67 491	76 294	113,04
d/ Forgalomképes szellemi termékek	375	210	56,00
3. Immat. javak értékhelyesbítése			
a/ Forgalomképtelen immat.j.érték helyesbítése			
b/ Nemzetgazdasági szempontból kiemelt jelentőségű immat.j. érték.			
c/ Korlátozottan forgalomképes immat.j.érték helyesbítése			
d/ Forgalomképes immat.j. érték.			
A/ II. Tárgyi eszközök	18 579 396	20 340 131	109,48
1. Ingatlanok és a kapcsolódó vagyoni értékű jogok	18 037 542	18 042 697	100,03
a/ Forgalomképtelen ingatlanok és v. értékű jogok	11 770 653	11 876 086	100,90
b/ Nemzetgazdasági szempontból kiemelt jelentőségű ingatlanok			
c/ Korlátozottan forgalomképes ingatlanok és v. é. j. (törzsvagyon)	4 300 699	4 225 263	98,25
d/ Forgalomképes ingatlanok és v. é. j.	1 966 190	1 941 348	98,74
2. Gépek, berendezések, felszerlések, járművek	227 818	181 059	79,48
a/ Forgalomképtelen gépek, berendezések			
b/ Nemzetgazdasági szempontból kiemelt jelentőségű gépek, berendezések			
c/ Korlátozottan forgalomképes gépek, berendezések	174 993	126 996	72,57
d/ Forgalomképes gépek, berendezések	52 825	54 063	102,34
3. Tenyészállatok			
4. Beruházások, felújítások	314 036	2 116 375	673,93
5. Tárgyi eszközök érték helyesbítése			
a/ Forgalomképtelen t.eszk.érték.			
b/ Nemzetgazdasági szempontból kiemelt jelentőségű t.eszk.érték.			
c/ Korlátozottan forgalomképes t.eszk.érték.			
d/ Forgalomképes t.eszk.érték.			
A/ III. Befektetett pénzügyi eszközök	16 650	16 650	100,00
1. Tartós részesedés	16 650	16 650	100,00
a/ Forgalomképtelen részesedések			
b/ Nemzetgazdasági szempontból kiemelt jelentőségű részesedések			
c/ Korlátozottan forgalomképes részesedések	150	150	100,00
d/ Forgalomképes részesedések	16 500	16 500	100,00
2. Tartós hitelviszonyt megtestesítő értékpapírok			
a/ Forgalomképtelen értékpapírok			
b/ Nemzetgazdasági szempontból kiemelt jelentőségű értékpapírok			
c/ Korlátozottan forgalomképes értékpapírok			
d/ Forgalomképes értékpapírok			
3. Befektetett pénzügyi eszközök érték helyesbítése			
a/ Forgalomképtelen bef.pü.eszk.érték helyesbítése			
b/ Nemzetgazdasági szempontból kiemelt jelentőségű bef.pü.eszk.érték.			
c/ Korlátozottan forgalomképes bef.pü.eszk.érték helyesbítése			
d/ Forgalomképes bef.pü.eszk.érték helyesbítése			
A/ IV. Koncesszióba, vagyonkezelésbe adott eszközök	0	0	0,00
1. Koncesszióba, vagyonkezelésbe adott eszközök			
2. Koncesszióba, vagyonkezelésbe adott eszközök érték helyesbítése			
A/ Nemzeti vagyonba tartozó befektetett eszközök	18 663 912	20 436 636	109,50
B/ I. Készletek	3 645	4 424	121,37
B/ II. Értékpapírok	600 000		0,00
B/ Nemzeti vagyonba tartozó forgóeszközök	603 645	4 424	0,73
C/ I. Hosszú lejáratú betétek			
C/ II. Pénztárak, csekkék, betétkönyvek		355	
C/ III. Forintszámlák	1 543 162	1 135 742	73,60
C/ IV. Devizaszámlák			
C/ V. Idegen pénzeszközök			
C/ Pénzeszközök	1 543 162	1 136 097	73,62

D/I. Költségvetési évben esedékes követelések	288 295	265 530	92,10
1. Követelések műk. célú támogatások bevételeire ÁHT-on belülről			
2. Követelések felh. célú támogatások bevételeire ÁHT-on belülről			
3. Követelések közhatalmi bevételekre	98 345	76 109	77,39
4. Követelések működési bevételekre	172 071	165 761	96,33
5. Követelések felhalmozási bevételekre		4 150	
6. Követelések műk. célú átvett pénzeszközökre	10 000	10 000	100,00
7. Követelések felh. célú átvett pénzeszközökre	7 879	9 510	120,70
8. Követelések finanszírozási bevételekre			
D/II. Költségvetési évet követően esedékes követelések	669 840	756 626	112,96
1. Követelések műk. célú támogatások bevételeire ÁHT-on belülről			
2. Követelések felh. célú támogatások bevételeire ÁHT-on belülről			
3. Követelések közhatalmi bevételekre	668 440	755 293	112,99
4. Követelések működési bevételekre			
5. Követelések felhalmozási bevételekre			
6. Követelések műk. célú átvett pénzeszközökre			
7. Követelések felh. célú átvett pénzeszközökre	1 400	1 333	95,21
8. Követelések finanszírozási bevételekre			
D/III. Követelés jellegű sajátos elszámolások	76 673	102 408	133,56
1. Adott előlegek	76 673	101 958	132,98
2. Továbbadási célból folyósított támogatások, ellátások elszámolása			
3. Más által beszedett bevételek elszámolása			
4. Forgótőke elszámolása		450	
D/ Követelések	1 034 808	1 124 564	108,67
E/ Egyéb sajátos eszközoldali elszámolások	-17 598	-12 760	72,51
F/ Aktív időbeli elhatárolások	2 518	3 171	125,93
ESZKÖZÖK ÖSSZESEN	21 830 447	22 692 132	103,95

14. sz. melléklet
adatok e Ft-ban

FORRÁSOK	Előző év állományi érték	Tárgyév	Változás %-a
G/I. Nemzeti vagyon induláskori értéke	22 497 522	22 497 522	100,00
G/II. Nemzeti vagyon változásai	-1 804 528	-1 810 358	100,32
G/III. Egyéb eszközök induláskori értéke és változásai	710 132	710 132	100,00
G/IV. Felhalmozott eredmény	-2 133 652	-1 641 236	76,92
G/V. Eszközök értékhelyesbítésének forrása			
G/VI. Mérleg szerinti eredmény	492 416	725 324	147,30
G/ Saját tőke	19 761 890	20 481 384	103,64
H/I. Költségvetési évben esedékes kötelezettségek	35 866	13 910	38,78
1. Kötelezettségek személyi juttatásokra			
2. Kötelezettségek munkaadókat terhelő járulékokra			
3. Kötelezettségek dologi kiadásokra	25 533	2 685	10,52
4. Kötelezettségek ellátottak pénzbeli juttatásaira	324	180	55,56
5. Kötelezettségek egyéb működési célú kiadásokra		334	
6. Kötelezettségek beruházásokra	10 009	10 711	107,01
7. Kötelezettségek felújításokra			
8. Kötelezettségek egyéb felhalmozási célú kiadásokra			
9. Kötelezettségek finanszírozási kiadásokra			
H/II. Költségvetési évet követően esed. kötelezettségek	23 801	94 481	396,96
1. Kötelezettségek személyi juttatásokra			
2. Kötelezettségek munkaadókat terhelő járulékokra			
3. Kötelezettségek dologi kiadásokra	791	23 497	2970,54
4. Kötelezettségek ellátottak pénzbeli juttatásaira			
5. Kötelezettségek egyéb működési célú kiadásokra	4 452	3 494	78,48
6. Kötelezettségek beruházásokra		4 419	
7. Kötelezettségek felújításokra	995	40 537	4074,07
8. Kötelezettségek egyéb felhalmozási célú kiadásokra			
9. Kötelezettségek finanszírozási kiadásokra	17 563	22 534	128,30
H/III. Kötelezettség jellegű sajátos elszámolások	320 201	308 768	96,43
1. Kapott előlegek	163 335	153 113	93,74
2. Továbbadási célból folyósított támogatások, ellátások elszámolása			
3. Más szervezetet megillető bevételek elszámolása	5 456	4 225	77,44
4. Forgótőke elszámolása			
5. Letétre, megőrzésre, fedezetkezelésre átvett pénzeszközök	151 410	151 430	100,01
H/ Kötelezettségek	379 868	417 159	109,82
I/ Kincstári számla vezetésével kapcs. elszámolások			
J/ Passzív időbeli elhatárolások	1 688 689	1 793 589	106,21

FORRÁSOK ÖSSZESEN

21 830 447

22 692 132

103,95

**Gyál Város Önkormányzata és intézményei, Polgármesteri Hivatal
 2018. évi költségvetési létszámkerete**

Intézmény megnevezése	Nyitólétszám 2018. jan. 01-jén				Létszám 2018. szept. 01-jén				Létszám 2018.12.31-én			
	Teljes munkaidős	Rész-munkaidős	Köz-foglalkozt.	Összesen	Teljes munkaidős	Rész-munkaidős	Köz-foglalkozt.	Összesen	Teljes munkaidős	Rész-munkaidős	Köz-foglalkozt.	Összesen
Gyál Város Önkormányzat	4	0	28	32	4	0	28	32	4	0	18	22
Önkormányzat összesen	4	0	28	32	4	0	28	32	4	0	18	22
Polgármesteri Hivatal	52	0	0	52	52	0	0	52	51	0	0	51
Polgármesteri Hivatal összesen	52	0	0	52	52	0	0	52	51	0	0	51
Intézmények												
Tulipán Óvoda	45	1	0	46	45	1	0	46	46	0	0	46
Liliom Óvoda	49	0	0	49	45	0	0	45	45	0	0	45
Tátika Óvoda	46	0	0	46	55	0	0	55	55	0	0	55
Arany János Közösségi Ház és V. Könyvtár	14	0	0	14	14	0	0	14	14	0	0	14
Városi Egészségügyi Központ	14	4	0	18	14	4	0	18	13	0	0	13
Bóbita Bölcsőde	27	2	0	29	27	2	0	29	27	2	0	29
Intézmények összesen	195	7	0	202	200	7	0	207	200	2	0	202
Mindösszesen	251	7	28	286	256	7	28	291	255	2	18	275

Gyál Város Önkormányzat
Közvetett támogatások 2018. év

<i>Megnevezés</i>	<i>Bevételi / Kiadási terv</i>	<i>Enged- mény terv</i>	<i>Engedmény teljesítés 2018.12.31.</i>
Helyi adónál biztosított kedvezmény, mentesség összege adónemenként			
Építményadó	272 912	458	458
Iparűzési adó	1 550 031	10 927	10 927
Ellátottak térítési díja			
- Bölcsőde	5 395	3 621	3 769
- Óvoda	44 005	36 713	36 546
- Iskola	77 033	37 211	32 302
Ellátottak térítési díja összesen	126 433	77 545	72 617
Közvetett támogatások mindösszesen:	1 949 376	88 930	84 002

Gyál Város Önkormányzat
Költségvetési mérleg közgazdasági tagolásban
2018.

Bevételek	2018. évi	2019. 02. hó	2018.12.31.	Teljesítés %-		2018. évi	2019. 02.	2018.12.31.	Teljesítés %-
	eredeti ei.	mód. ei	teljesítés	a a mód.ei-	K i a d á s o k	eredeti ei.	hó mód. ei	teljesítés	a a mód.ei-
				hoz					hoz
Működési célú bevételek és kiadások									
<i>Működési célú támogatás ÁH-n belülről</i>	771 565	889 984	895 410	100,61	<i>Személyi juttatások</i>	891 358	977 574	974 873	99,72
<i>Közhatalmi bevételek</i>	1 910 525	1 917 420	2 125 535	110,85	<i>Munkaadói járulékok</i>	189 896	206 384	204 420	99,05
<i>Intézményi működési bevételek</i>	239 897	399 034	435 385	109,11	<i>Dologi kiadások</i>	691 441	841 380	704 502	83,73
<i>Működési célú átvett pénzeszk.</i>		1 000	1 000	100,00	<i>Ellátottak pénzbeli juttatásai</i>	31 050	38 449	27 144	70,60
					<i>Egyéb működési célú kiadások</i>	741 333	797 022	562 263	70,55
	2 921 987	3 207 438	3 457 330	107,79		2 545 078	2 860 809	2 473 202	86,45
Felhalmozási, felújítási célú bevételek és kiadások									
<i>Felhalm. célú támog. ÁH-n belülről</i>		84 480	84 480	100,00	<i>Felhalmozási kiadás</i>	2 151 888	2 486 086	2 112 081	84,96
<i>Felhalmozási bevétel</i>	24 396	24 396	12 611	51,69	<i>Egyéb felhalmozási célú kiadás</i>	1 807	15 885	15 373	96,78
<i>Felhalmozási célú átvett pénze.</i>	558	75 224	79 341	105,47					
	24 954	184 100	176 432	95,83		2 153 695	2 501 971	2 127 454	85,03
Finanszírozási célú bevételek és kiadások									
<i>Maradvány igénybevétele</i>	1 173 722	1 388 805	1 388 805	100,00	<i>Áh-n belüli megelőlegezés</i>	21 890	88 615	66 081	74,57
<i>Áh-n belüli megelőlegezés</i>		71 052	71 052	100,00	<i>Kincstárjegy vásárlás</i>		430 000	430 000	100,00
<i>Betétlekötés/kincstárjegy vétel</i>	600 000	1 030 000	1 030 000	100,00					
	1 773 722	2 489 857	2 489 857	100,00		21 890	518 615	496 081	95,65
Bevételek összesen:	4 720 663	5 881 395	6 123 619	104,12	Kiadások összesen:	4 720 663	5 881 395	5 096 737	86,66

Gyál Város Önkormányzat
Előirányzat felhasználási terv teljesítése 2018. év
Pénzeszköz felhasználás

Megnevezés	eredeti ei.		január		február		március		április		május		június	
	terv	teljesítés	terv	teljesítés	terv	teljesítés	terv	teljesítés	terv	teljesítés	terv	teljesítés	terv	teljesítés
Működési célú bevételek	2 921 987	3 457 330	179 642	216 901	103 363	120 089	605 161	657 511	112 809	116 432	166 817	230 650	154 720	96 450
Felhalmozási célú bevételek	24 954	176 432	46	142	47	111	11 462	11 386	497	499	46	3 032	47	519
Finanszírozási bevételek	1 773 722	2 489 857	21 890	1 354 259	6 479	3 231	190 433	3 157	489 432	3 141	646 263	603 195	32 929	3 270
Mindösszesen:	4 720 663	6 123 619	201 578	1 571 302	109 889	123 431	807 056	672 054	602 738	120 072	813 126	836 877	187 696	100 239
Működési célú kiadások	2 545 078	2 473 202	192 658	187 013	191 145	186 565	212 617	228 650	211 308	178 026	197 464	213 166	203 744	212 304
Felhalmozási célú kiadások	2 153 695	2 127 454	0	8 194	500	9 772	133 359	88 361	510 106	68 769	124 150	466 217	71 685	26 709
Finanszírozási kiadások	21 890	496 081	21 890	167 563	0	280 089	0	0	0	20	0	54	0	129
Mindösszesen :	4 720 663	5 096 737	214 548	362 770	191 645	476 426	345 976	317 011	721 414	246 815	321 614	679 437	275 429	239 142

Megnevezés	eredeti ei.		július		augusztus		szeptember		október		november		december	
	terv	teljesítés	terv	teljesítés	terv	teljesítés	terv	teljesítés	terv	teljesítés	terv	teljesítés	terv	teljesítés
Működési célú bevételek	2 921 987	3 457 330	179 780	236 929	118 330	136 971	622 552	768 428	154 879	232 263	197 903	198 358	326 031	446 348
Felhalmozási célú bevételek	24 954	176 432	46	50	10 887	1 807	46	83 457	47	166	1 736	518	47	74 745
Finanszírozási bevételek	1 773 722	2 489 857	19 360	3 286	322 153	433 140	2 540	3 141	6 479	3 140	6 481	3 141	29 283	73 756
Mindösszesen:	4 720 663	6 123 619	199 186	240 265	451 370	571 918	625 138	855 026	161 405	235 569	206 120	202 017	355 361	594 849
Működési célú kiadások	2 545 078	2 473 202	202 877	199 297	202 701	188 840	256 351	192 011	259 420	224 817	196 681	221 801	218 112	240 712
Felhalmozási célú kiadások	2 153 695	2 127 454	174 232	115 972	495 899	2 514	153 319	122 597	480 930	629 632	0	43 992	9 515	544 725
Finanszírozási kiadások	21 890	496 081	0	145	0	0	0	0	0	0	0	0	0	48 081
Mindösszesen :	4 720 663	5 096 737	377 109	315 414	698 600	191 354	409 670	314 608	740 350	854 449	196 681	265 793	227 627	833 518

Gyál Város Önkormányzatának
a Stabilitási tv. 3. §.(1) bekezdés szerinti adósságot keletkeztető ügyletekből és kezesség vállalásokból
fennálló kötelezettségei teljesítésének és a 353/2011. (XII.30.) Kormány rendelet 2. §. (1) bekezdés
szerinti saját bevételeinek alakulása
2018.

1., Adósságot keletkeztető ügyletek, kezességvállalások

2., Az önkormányzat saját bevételeinek köre

	2018.	2018. évi teljesítés	2019.	2020.
helyi adóból származó bevétel	1 904 674	2 114 495	2 324 698	2 324 698
az önkormányzati vagyon és az önkormányzatot megillető vagyoni értékű jog értékesítéséből származó bevétel	22 256	12 611	0	0
osztalék, koncessziós díj, és hozambevétel	6 750	7 725	0	0
tárgyi eszköz és az immateriális jószág, részvény, részesedés, vállalat értékesítésből vagy privatizációból származó bevétel	0	0	0	0
bírság-, pótlék- és díjbevétel	5 850	11 040	10 547	10 547
kezességvállalással kapcsolatos megtérülés	0	0	0	0
Összesen	1 939 530	2 145 871	2 335 245	2 335 245

20. sz. melléklet

adatok e Ft-ban

Gyál Város Önkormányzat
Részesedések 2018. év

Megnevezés	Érték
Dél-Pest Megyei Víziközmű Szolgáltató ZRt.	7 400
Gyál Városüzemelt. és Városfejl. Nonp. Kft.	3 000
Gyál Közbiztonságért Alapítvány	100
Gyál és Térsége Hulladékkazdálkodási Kft.	3 000
Dél-Pest Megyei Térségi ISZK	150
Gyáli Városgazda Kft.	3 000
Összesen:	16 650

Gyál Város Önkormányzata

többséves kihatással járó döntéseinek bemutatása évenkénti bontásban

Beruházás forrása	Beruházások, fejlesztések megnevezése	2017. évi teljesítés			2018. év terv adatok			2018. évi teljesítés		
		Pályázati támogatás bevétel	Pályázati támogatásból kiadás	Saját forrás kiadás	Pályázati támogatás bevétel	Maradvány pályázati támogatásból kiadás	Saját forrás kiadás	Pályázati támogatás bevétel	Pályázati támogatásból ill. annak maradványából kiadás	Saját forrás kiadás
Saját forrás	Gyáli Tátika Óvoda felújítása	0	59 378		0		349 267	0		354 149
Hazai támogatás	Sportcsarnok-épület, út, kert, mobiliák	800 000	10 190			800 000	640 239		800 000	431 922
Hazai támogatás	Útépítési pályázat 2017	30 000				30 000	26 067		30 000	26 613
Hazai támogatás	E-töltőállomás létesítése	4 952				4 952	832		1 833	
Európai Unió pályázat	KEOP energetikai felújítás	247 720	196 850	9 955		34 002			34 002	2 259
Hazai támogatás	Vállalkozói park építése				82 872				448	
		1 082 672	266 418	9 955	82 872	868 954	1 016 405		866 283	814 943

Gyál Város Önkormányzat
Költségvetési évet követő három év tervezett előirányzatai

<i>Megnevezés</i>	<i>2018. évi eredeti ei.</i>	<i>2019. 02. hó mód. ei.</i>	<i>2018.12.31. teljesítés</i>	<i>2019. évi terv előirányzat</i>	<i>2020. évi terv előirányzat</i>	<i>2021. évi terv előirányzat</i>
Bevételek						
1. Önkormányzat bevételei	4 588 525	5 699 877	5 933 858	4 489 935	3 424 789	3 433 655
Működési célú bevételek	2 789 849	3 063 606	3 305 255	3 439 004	3 424 789	3 433 655
Működési célú támogatások ÁH-n belülről	703 478	814 727	814 727	793 823	794 000	794 000
Közhatalmi bevételek	1 910 525	1 917 420	2 125 535	2 335 245	2 335 245	2 335 245
Működési bevétel	175 846	330 459	363 993	286 936	295 544	304 410
Működési célú átvett pénzeszközök		1 000	1 000	23 000		
Felhalmozási célú bevételek	24 954	184 100	176 432	250 931	0	0
Felhalmozási célú támogatások államházt. belülről		84 480	84 480	18 679		
Felhalmozási bevétel	24 396	24 396	12 611	231 752		
Felhalmozási célú átvett pénzeszközök	558	75 224	79 341	500		
Finanszírozási bevételek	1 773 722	2 452 171	2 452 171	800 000	0	0
2. Polgármesteri Hivatal bevételei	19 456	28 728	30 410	30 143	26 143	26 143
Működési célú bevételek	19 456	23 995	25 677	26 143	26 143	26 143
Működési célú támogatások ÁH-n belülről	0	4 539	4 539	0	0	0
Közhatalmi bevételek						
Intézményi működési bevétel	19 456	19 456	21 138	26 143	26 143	26 143
Felhalmozási célú bevételek	0	0	0	0	0	0
Finanszírozási bevételek	0	4 733	4 733	4 000	0	0
3. Intézmények bevételei	112 682	152 790	159 351	118 361	117 608	120 799
Működési célú bevételek	112 682	119 837	126 398	115 259	117 608	120 799
Egyéb működési c. támogatások ÁH-n belülről	68 087	70 718	76 144	68 276	68 276	69 000
Intézményi működési bevétel	44 595	49 119	50 254	46 983	49 332	51 799
Felhalmozási célú bevételek	0	0	0	0	0	0
Finanszírozási bevételek	0	32 953	32 953	3 102	0	0
B e v é t e l e k ö s s z e s e n :	4 720 663	5 881 395	6 123 619	4 638 439	3 568 540	3 580 597
Kiadások						
1. Önkormányzat kiadásai	3 350 049	4 334 703	3 628 552	3 142 310	2 020 293	1 962 793
Működési célú kiadások	1 208 141	1 365 279	1 040 689	1 097 033	1 108 096	1 119 575
Személyi juttatások	69 528	94 360	94 078	67 721	71 107	74 662
Munkaadókat terhelő járulékok	15 939	20 985	19 433	17 027	17 878	18 772
Dologi kiadások	350 291	414 503	337 811	227 520	234 346	241 376
Ellátottak pénzbeli juttatásai	31 050	38 449	27 144	26 200	26 200	26 200
Egyéb működési célú kiadások	741 333	796 982	562 223	758 565	758 565	758 565
Felhalmozási célú kiadások	2 120 018	2 450 809	2 091 782	2 022 743	912 197	843 218
Beruházások	2 112 911	2 308 580	1 950 259	2 015 623	906 897	837 918
Felújítások	5 300	126 344	126 150	5 300	5 300	5 300
Egyéb felhalmozási kiadások	1 807	15 885	15 373	1 820		
Finanszírozási kiadások	21 890	518 615	496 081	22 534	0	0
2. Polgármesteri Hivatal kiadásai	409 166	427 477	399 796	442 318	462 222	483 091
Működési célú kiadások	396 537	415 097	395 430	435 795	455 722	476 591
Személyi juttatások	244 411	255 574	255 467	281 939	296 036	310 838
Munkaadókat terhelő járulékok	53 966	55 088	55 078	60 741	63 778	66 967
Működésre átvett pénzeszköz						
Dologi kiadások	98 160	104 435	84 885	93 115	95 908	98 786
Felhalmozási célú kiadások	12 629	12 380	4 366	6 523	6 500	6 500
Finanszírozási kiadások	0	0	0	0	0	0
3. Intézmények kiadásai	961 448	1 119 215	1 068 389	1 053 811	1 086 025	1 134 713
Működési célú kiadások	940 400	1 080 433	1 037 083	1 029 513	1 076 025	1 124 713
Személyi juttatások	577 419	627 640	625 328	646 126	678 432	712 354
Munkaadókat terhelő járulékok	119 991	130 311	129 909	135 190	141 950	149 047
Dologi kiadások	242 990	322 442	281 806	248 197	255 643	263 312
Egyéb működési célú kiadás		40	40			
Felhalmozási kiadások	21 048	38 782	31 306	24 298	10 000	10 000
Finanszírozási kiadások	0	0	0	0	0	0
K i a d á s o k ö s s z e s e n :	4 720 663	5 881 395	5 096 737	4 638 439	3 568 540	3 580 597

HATÁSVIZSGÁLATI LAP

Előterjesztés, rendelettervezet címe:

Az Önkormányzat 2018. évi zárszámadása.

- I. A rendelet társadalmi, gazdasági, költségvetési hatásai**
A rendelet 13.§-ában szereplő maradvány eredeti előirányzatként be nem tervezett összege a 2019. évi költségvetés kiadási és bevételi főösszegét növeli.
- II. A rendelet környezeti és egészségi következményei**
A rendeletnek környezeti és egészségügyi hatása nincs.
- III. A rendelet adminisztratív terheket befolyásoló hatásai**
A rendelet az adminisztratív terheken jelentősen nem változtat.
- IV. A rendelet megalkotásának szükségessége, elmaradásának várható következményei**
A rendelet megalkotását az államháztartásról szóló 2011. évi CXCV. törvény 87. §-a írja elő, elmaradása esetén jogszabályi kötelezettség elmulasztása miatt pénzbírság kiszabására kerül sor.
- V. A rendelet alkalmazásához szükséges személyi, szervezeti, tárgyi és pénzügyi feltételek**
A rendelet a 2018. évi pénzügyi és gazdasági folyamatok beszámolását tartalmazza a jogszabályban előírt formában.
A személyi, szervezeti, tárgyi feltételek a Gyáli Polgármesteri Hivatalnál rendelkezésre állnak.
- VI. A rendelet az európai uniós jogból eredő kötelezettségekkel összhangban áll, az Európai Unió intézményeivel és tagállamaival való egyeztetési, előzetes bejelentési kötelezettség nincs**

Tárgy: Javaslat Gyál Város Településrendezési eszközeinek részleges felülvizsgálatára: a WAREMA PT Hungary Kft. területére (hrsz.:8206, 8207, 8208 és a 2215/63) vonatkozó hatályos HÉSZ és szabályozási terv módosítása.

A dokumentáció elfogadása

Tisztelt Képviselő-testület!

Gyál Város Önkormányzatának Képviselő-testülete a **136/2018.(VI.28.) sz. határozatában** döntött arról, hogy Gyál Város Településrendezési eszközeit részlegesen felülvizsgálja a következők szerint:

- a szabályozási terv övezeti besorolásának módosítása Gyál 8206, 8207, 8208 és a 2215/63 hrsz. ingatlanokra, illetve területre vonatkozik
- szabályozási előírások szükséges módosítása a tervezési területre vonatkozóan:
 - új építési övezet létrehozása a beépítésnél alkalmazható legnagyobb épületmagasság (m) 6 méterről 12 méterre történő módosításával
 - **lehetőség szerint** a beépítésnél alkalmazható legnagyobb beépítettség (%) tekintetében 45%-ról 50 %-ra történő módosításával.
 - A tervezési feladattal összefüggésben a tervezés keretében a Gksz-13 övezetbe sorolt további ingatlanok (04/26, 024/29 és a 024/30 hrsz.) helyzete, övezeti besorolása a tervezés során vizsgálendő és szükség esetén módosítható.

A 314/2012.(XI.8.) Kormányrendelet 32.§ (6) bekezdés c) pontja alapján a Gyál, 8206, 8207, 8208 és a 2215/63 hrsz.-ú területet, továbbá a fejlesztést érintő Patak utca, Bánki Donát utca és 2215/50 hrsz.-ú út által határolt tömb jelenleg Gksz-13 övezetbe sorolt területét - a gazdaságfejlesztő beruházás megvalósítása érdekében - kiemelt fejlesztési területté nyilvánítja.

A határozat alapján tárgyi felülvizsgálatnál környezeti hatásvizsgálat készítését nem tartotta szükségesnek. A tervezési munka elvégzésére együttesen szerződést kötöttünk a PESTTERV Pest megyei Terület-, Település-, Környezet tervező és Tanácsadó Kft.-vel, mint tervezővel és a WAREMA PT Hungary Kft.-vel, mint költségviselővel. A településrendezési eszközök részleges felülvizsgálatát *a településfejlesztési koncepcióról, az integrált településfejlesztési stratégiáról és a településrendezési eszközökről, valamint egyes településrendezési sajátos jogintézményekről szóló 314/2012.(XI.8.) kormányrendelet* alapján **tárgyalásos eljárás keretében** folytatja le. Előzetes tájékoztatási kötelezettséget a partnerségi egyeztetés során nem állapított meg.

A tervezési munka során a **GYÁL VÁROS TELEPÜLÉSRENDEZÉSI ESZKÖZEINEK RÉSZLEGES MÓDOSÍTÁSA** 8206, 8207, 8208, 2215/63 hrsz. ingatlanokra vonatkozóan – **MUNKAKÖZI EGYEZTETÉSI TERVDOKUMENTÁCIÓJA** elkészült.

Gyál Város Önkormányzata Képviselő-testületének a településfejlesztési, településrendezési és településképi eszközök készítésével, módosításával összefüggő **partnerségi egyeztetés** szabályairól szóló 10/2017.(IV.28.) önkormányzati rendeletében foglaltak szerint a tervanyag egyeztetése a település hivatalos honlapján, a Polgármesteri Hivatal épületében lévő hirdetőtáblán és a Gyáli Mi Újságban megjelenő felhívás közzétételével megtörtént. A lakossági fórum 2019. január 30-án 10.00 órától megtartásra került, amelyről emlékeztető készült. Az emlékeztető a tervdokumentációval kapcsolatosan véleményt nem tartalmaz. A továbbiakban **írásos javaslatot, véleményt a partnerek egyike sem adott a tervről.**

A 314/2012.(XI.8.) Kormányrendelet 29/A. §-a és az előzőekben hivatkozott önkormányzati rendelet alapján a településrendezési eszközök módosításának véleményezési szakaszát a Képviselő-testület a 60/2019.(III.28.) számú határozatával lezárta és megállapította, hogy a tervezett gazdaságfejlesztő beruházás megvalósítása és a településrendezési eszköz módosítására vonatkozó igények támogathatók, azok ellen kifogás nem érkezett. Ezek után a végső szakmai véleményezési szakaszt az állami főépítésznél kezdeményeztük.

Az állami főépítész tárgyi településrendezési eszköz módosításával kapcsolatos egyeztető tárgyalást 2019. április 17.-én 10.00 órakor megtartotta, majd a záró szakmai véleményét és annak mellékleteit megküldte.

A hatályos Helyi Építési Szabályzat (mellékleteként a szabályozási terv) részleges módosítása – a WAREMA PT Hungary Kft. területére (hrsz.:8206, 8207, 8208 és a 2215/63) telephelyre vonatkozóan - előterjesztés mellékletét képező **záró véleményben** foglaltak figyelembe vételével jóváhagyható.

Kérem a Tisztelt Képviselő-testületet, hogy szíveskedjenek az előterjesztést és mellékleteit tanulmányozni és Gyál Város Helyi Építési Szabályzatát (mellékleteként a szabályozási tervét) rendelettel részlegesen módosítani!

A jogalkotásról szóló 2010. évi CXXX. törvény 17. §-ában foglaltak értelmében a jogszabály előkészítője előzetes hatásvizsgálat elvégzésével felméri a szabályozás várható következményeit. A hatásvizsgálat során vizsgálni kell a tervezett jogszabály valamennyi jelentősnek ítélt hatását, amelynek az alábbiakban tesztek eleget:

1. A rendeletervezet társadalmi, gazdasági, költségvetési hatása

A nyilvánosság és közösségi ellenőrzés lehetőségének biztosítása érdekében a településfejlesztési koncepció, az integrált településfejlesztési stratégia és a településrendezési eszközök, a településképi arculati kézikönyv és a településképi rendelet készítését, módosítását a településfejlesztési koncepcióról, az integrált településfejlesztési stratégiáról és a településrendezési eszközökről, valamint egyes településrendezési sajátos jogintézményekről szóló 314/2012. (XI. 8.) Korm. rendelet 28. § (1) bekezdése alapján a polgármester partnerségi egyeztetés útján egyezteti a településen, illetve a tervezési területen és hatáskörnyezetében érintett partnerekkel. A rendelet tervezet megalkotásának közvetlen gazdasági hatása nincs. Az Önkormányzat 2018. évi költségvetéséről szóló 3/2018. (II.15.) önkormányzati rendelettel összhangban van, előirányzat módosítást nem igényel.

2. A rendeletervezet környezeti és egészségügyi hatása

A rendeletervezetnek környezeti és egészségügyi hatása nincs.

3. A rendeletervezet adminisztratív terheket befolyásoló hatása

A rendelet megalkotásával (módosításával) az adminisztratív terhek nem növekednek.

4. A jogszabály megalkotásának szükségessége

A rendelet megalkotása (módosítása) valós igény alapján a hatályos jogszabályokban foglaltak megfelelően történik.

5. A jogszabály alkalmazáshoz szükséges személyi, tárgyi, szervezeti és pénzügyi feltételek

A rendelet módosítása következtében az adminisztratív terhek személyi, tárgyi, szervezeti feltételei jelentősen nem változnak, azok a Gyáli Polgármesteri Hivatalnál rendelkezésre állnak.

6. A rendelet megalkotásának elmaradása esetén várható következmények

A rendelet megalkotása (módosítása) valós igény alapján a hatályos jogszabályokban foglaltak megfelelően történik.

Kérem a Tisztelt Képviselő-testületet, hogy a fentiekben foglaltak figyelembevételével szíveskedjen a szükséges döntést meghozni és a rendeletet megalkotni!

Előterjesztést tárgyalta: Pénzügyi és Gazdasági Bizottság
Környezetvédelmi és Közbiztonsági Bizottság

A rendelet elfogadása minősített szótöbbséget és név szerinti szavazást igényel.

Az előterjesztést készítette: Kiss István irodavezető

Gyál, 2019. május 13.

**Pápai Mihály
polgármester**

Mellékletek:

1. A Képviselő-testület 136/2018.(VI.28.) sz. határozata
2. A Képviselő-testület 60/2019.(III.28.) sz. határozata
3. Az állami főépítész záró szakmai véleménye és mellékletei
4. HÉSZ módosítás tervezete, SZT-12/M2 Módosított szabályozási szelvény

Gyál Város Önkormányzata Képviselő-testületének
..... önkormányzati rendelete
Gyál Város Helyi Építési Szabályzatáról szóló,
17/2014. (XII.01) önkormányzati rendelet
módosításáról

Gyál Város Önkormányzatának Képviselő-testülete Magyarország Alaptörvénye 32. cikk (2) bekezdésében és az épített környezet alakításáról és védelméről szóló 1997. évi LXXVIII. törvény 62. § (6) bekezdés 6. pontjában kapott felhatalmazás alapján, Magyarország Alaptörvénye 32. cikk (1) bekezdés a) pontjában és a Magyarország helyi önkormányzatairól szóló 2011. évi CLXXXIX. törvény 13. § (1) bekezdés 1. pontjában meghatározott feladatkörében eljárva, a településfejlesztési koncepcióról, az integrált településfejlesztési stratégiáról és a településrendezési eszközökről, valamint egyes településrendezési sajátos jogintézményekről szóló 314/2012. (XI.8.) Korm. rendelet 42. § (4) bekezdés a) pontja szerint eljáró érdekelt államigazgatási szervek véleményének kikérésével Gyál Város Helyi Építészeti Szabályzatáról szóló 17/2014.(XII.01.) önkormányzati rendeletének (továbbiakban: HÉSZ) módosítására az alábbiakat rendeli el:

1.§

Gyál Város Helyi Építési Szabályzatáról szóló 17/2014.(XII.01.) önkormányzati rendelet (a továbbiakban: HÉSZ) az alábbi 65/A. §-al egészül ki.

„65./A. § A **Gksz-17** jelű építési övezet előírásai:

a) Beépítési mód	szabadon-álló
b) Az építési telek legkisebb területe (m ²)	2500
c) A beépítésnél alkalmazható legnagyobb beépítettség (%)	50
d) A beépítésnél alkalmazható terepszint alatti legnagyobb beépítettség (%):	50
e) A terepszint alatti beépítettség helye	építési helyen belül
f) A beépítésnél alkalmazható legnagyobb épületmagasság (m)	12,0
g) A beépítésnél alkalmazható legkisebb zöldfelületi arány (%)	25
h) Szintterületi mutató	1,5
i) beépítésnél alkalmazható legkisebb oldalkert (m):	6
j) beépítésnél alkalmazható legkisebb hátsóker (m):	6
k) beépítésnél alkalmazható legkisebb előker (m):	5
l) A Közműellátás mértéke:	teljes”

2.§

A HÉSZ 1. számú mellékletében szereplő 1:400 léptékű SZT-12/M1. szelvény jelű szabályozási tervlap helyébe e rendelet mellékleteként szereplő 1:400 léptékű SZT-12/M2 szelvény jelű szabályozási tervlap lép.

3.§

A HÉSZ 1. számú mellékletében szereplő 1:400 léptékű SZT-12/M1. szelvény jelű szabályozási tervlap hatályát veszti.

4.§

Ez a rendelet a kihirdetését követő napon lép hatályba.

.....
Pápai Mihály
polgármester

.....
Rozgonyi Erik
címetes főjegyző

A rendeletetnapján kihirdettem.

.....
Rozgonyi Erik
címetes főjegyző

1. melléklet aönkormányzati rendelethez:
„A 17/2014. (XII.01) önkormányzati rendelet
1. melléklet SZT-12/M2 szabályozási tervlap szelvény”

Szám: 11209-2/2019.

Polgármesteri Hivatal Gyál	
Iktatva:	2019. ÁPR. 01
Felvietszáma:	2/784-6/2019
Melléklet:	Eloiratszám: Ügyintéző: Kint

KIVONAT

Gyál Város Önkormányzatának Képviselő-testülete 2019. március 28-án megtartott nyílt ülésének jegyzőkönyvéből

“Kihagyva a kihagyandók.”

Gyál Város Önkormányzatának Képviselő-testülete 9 igen - 1 nem szavazattal – 0 tartózkodással az alábbi határozatot hozta:

60/2019.(III.28.) sz. határozat

Gyál Város Önkormányzatának Képviselő-testülete

1. egyetért a GYÁL VÁROS TELEPÜLÉSRENDEZÉSI ESZKÖZEINEK RÉSZLEGES MÓDOSÍTÁSA 8206, 8207, 8208, 2215/63 hrsz. ingatlanokra vonatkozóan – munkaközi egyeztetési dokumentációjában foglaltakkal;
2. a partnerségi egyeztetést a 314/2012.(XI.8.) Kormányrendelet 29/A. §.-ában és a településfejlesztési, településrendezési és településképi eszközök készítésével, módosításával összefüggő partnerségi egyeztetés szabályairól szóló 10/2017.(IV.28.) önkormányzati rendeletében foglaltak szerint lefolytatta és lezárja. A tervezett gazdaságfejlesztő beruházás megvalósítására és a településrendezési eszközök módosítására vonatkozó igények támogathatók, azok ellen kifogás nem érkezett;
3. felkéri a Polgármestert, hogy a végső szakmai véleményezési szakasz lefolytatását az állami főépítésznél kezdeményezze.

Határidő: 2019. április 15. (a véleményezési anyag megküldésére)

Felelős: Polgármester

K.m.f.

Pápai Mihály s.k.
polgármester

Rozgonyi Erik s.k.
címzetes főjegyző

A kivonat hitelül:
2019. március 29.

(: Tóth Istvánné:)
Jegyzőkönyvvezető



KIVONAT

Gyál Város Önkormányzatának Képviselő-testülete 2018. június 28-án
megtartott nyílt ülésének jegyzőkönyvéből

2018 JUL 03

K/3303-5/2018

Kim 1.

“Kihagyva a kihagyandók.”

Gyál Város Önkormányzatának Képviselő-testülete 10 igen - 0 nem szavazattal – 0 tartózkodással az alábbi határozatot hozta:

136/2018.(VI.28.) sz. határozat

Gyál Város Önkormányzatának Képviselő-testülete úgy dönt, hogy

1. Gyál Város Településrendezési eszközeit részlegesen felülvizsgálja a következők szerint:

- a szabályozási terv övezeti besorolásának módosítása Gyál 8206, 8207, 8208 és a 2215/63 hrsz. ingatlanokra, illetve területre vonatkozik
- szabályozási előírások szükséges módosítása a tervezési területre vonatkozóan:
 - új építési övezet létrehozása a beépítésnél alkalmazható legnagyobb épületmagasság (m) 6 méterről 12 méterre történő módosításával
 - **lehetőség szerint** a beépítésnél alkalmazható legnagyobb beépítettség (%) tekintetében 45%-ról 50 %-ra történő módosításával.
 - A tervezési feladattal összefüggésben a tervezés keretében a Gksz-13 övezetbe sorolt további ingatlanok (04/26, 024/29 és a 024/30 hrsz.) helyzete, övezeti besorolása a tervezés során vizsgálandó és szükség esetén módosítható.

2. a 314/2012.(XI.8.) Kormányrendelet 32.§ (6) bekezdés c) pontja alapján a Gyál, 8206, 8207, 8208 és a 2215/63 hrsz.-ú területet, továbbá a fejlesztést érintő Patak utca, Bánki Donát utca és 2215/50 hrsz.-ú út által határolt tömb jelenleg Gksz-13 övezetbe sorolt területét - a gazdaságfejlesztő beruházás megvalósítása érdekében - kiemelt fejlesztési területté nyilvánítja;

3. a hatályos jogszabályi környezet áttanulmányozása után a települési rendezési tervi eszköz módosítását - a 314/2012.(XI.8.) Kormányrendelet alapján - **tárgyalásos eljárás keretében** folytatja le;

4. a *környezet védelmének általános szabályiról* szóló 1995.évi LIII. tv.43.§(5) bekezdése, valamint az *egyes tervek, illetve programok környezeti vizsgálatáról* szóló 2/2005. (I.11.) Kormányrendelet 1.§.(2) és (3) bekezdése szerinti **környezeti hatásvizsgálat készítését nem tartja szükségesnek;**

5. tárgyi tárgyalásos eljárás esetében az előzetes tájékoztatási kötelezettséget a partnerségi egyeztetés során nem állapít meg;

6. a tervezési munka elkészítésére együttesen szerződést köt a PESTTERV Pest megyei Terület-, Település-, Környezet Tervező és Tanácsadó Kft.-vel, mint tervezővel és a WAREMA PT Hungary Kft.-vel, mint költségviselővel;

7. felhatalmazza a Polgármestert a további szükséges intézkedések megtételére.

Határidő: 2018. november 30.

Felelős: Polgármester

K.m.f.

Pápai Mihály s.k.
polgármester

dr. Nagy Erika s.k.
aljegyző

A kivonat hitelesül:

2018. június 29.

Tóth Istvánné
Jegyzőkönyvvézető





PEST MEGYEI
KORMÁNYHIVATAL

6297/19.

Polgármesteri Hivatal Gyál	
Dátum:	2019. APR. 24
Ügyiratszám:	K/784-12/2019
Előiratszám:	
Melléklet:	Ügyintéző: K. N. S.

04.23. Kiv. Kogn. ←

Ügyiratszám: PE/AF/00128-17/2019

Tárgy: Gyál településrendezési eszközeinek
módosítása **tárgyalásos eljárás keretében**
kiemelt beruházással kapcsolatosan
záró szakmai vélemény

Hivatkozási szám: K/784-8/2019

Kérjük, beadványaiban hivatkozzon ügyiratszámunkra!

Pápai Mihály polgármester részére

Gyál Város Önkormányzata

2360 GYÁL

Kőrösi út 112-114.

Tisztelt Polgármester Úr!

A településfejlesztési koncepcióról, az integrált településfejlesztési stratégiáról és a településrendezési eszközökről, valamint egyes településrendezési sajátos jogintézményekről szóló 314/2012. (XI. 8.) Korm. rendelet (a továbbiakban: R.) 40.§ (2) bekezdésében foglalt határidőn belül az alábbi záró szakmai véleményyt adom Gyál módosított településrendezési eszközeiről:

A megküldött dokumentációval kapcsolatos észrevételeink:

- A dokumentáció államigazgatási egyeztetési eljárása a R.-ben rögzítettek szerint megtörtént. A dokumentáció partnerségi egyeztetése, az osztályunknak megküldött tájékoztatása szerint lefolytatásra került.

Alátámasztó munkarészekkel kapcsolatos észrevételeink:

- Az alátámasztó munkarészekkel kapcsolatban a jegyzőkönyvben rögzített észrevételeket kérjük figyelembe venni.

A jóváhagyandó munkarészekkel kapcsolatos észrevételeink:

- A jóváhagyandó munkarészekkel kapcsolatban a jegyzőkönyvben rögzített észrevételeket kérjük figyelembe venni.

Az egyeztetési eljárásra vonatkozó megjegyzéseink:

- Kérjük, hogy a jóváhagyott településrendezési eszköz egy példányát a R. 43.§ (2) bekezdés szerint irattári elhelyezésre hivatalunk részére eljuttatni szíveskedjen (nyomtatott, hitelesített, olvasható léptékű példány, valamint 1 digitális példány). Jelezzük, hogy a tervlapok hitelesítése és a 266/2013. (VII.11.) Korm. rendelet 14.§ (5) bekezdése alapján a tervezők általi aláírása is szükséges.
- A R. 43.§ (4) bekezdése értelmében a polgármester gondoskodik a településrendezési eszköz Étv. 8. § (4) bekezdése szerinti nyilvánosságáról.

-
- Kérjük a R. 43. § (2) bekezdésében foglalt határidő betartását.
 - Felhívjuk a szíves figyelmét arra, hogy a Nemzeti Jogszabálytárról szóló 338/2011. (XII. 29.) Korm. rendelet 4.§ (4)-(5) bekezdésében foglaltak értelmében a jegyző feladata a helyi építési szabályzatról szóló önkormányzati rendelet egységes szerkezetű szövegét – a helyi építési szabályzat mellékletét képező szabályozási tervvel együtt – a helyi építési szabályzatot módosító önkormányzati rendelet kihirdetését követő öt munkanapon belül a Nemzeti Jogszabálytárban közzétenni, valamint továbbítani a Nemzeti Jogszabálytár szolgáltatója által e célra kialakított informatikai rendszeren keresztül a megyei kormányhivatalnak, a helyi önkormányzatok törvényességi felügyeletéért felelős miniszternek és az igazságügyért felelős miniszternek.
 - Felhívjuk a szíves figyelmét arra, hogy a jogalkotásról szóló 2010. évi CXXX. törvény 2.§ (4) bekezdés b) pontja értelmében az önkormányzati rendeletnek illeszkednie kell a jogrendszer egységébe, ennél fogva az, más jogszabállyal nem lehet ellentétes, ezért jogszabályon alapuló vélemény, észrevétel a jóváhagyáskor nem maradhat fenn.

Kérem fentiek szíves tudomásul vételét és a véleményeztetés-egyeztetési eljárási rend maradéktalan betartását.

Kelt: Budapesten, az elektronikus aláírás időbélyegzése szerint

Dr. Tarnai Richárd kormány megbízott
nevében és megbízásából:

Váradí Tibor
állami főépítész



PEST MEGYEI
KORMÁNYHIVATAL

Ügyiratszám: PE/AF/00128-16/2019

Tárgy: Gyál településrendezési eszközeinek módosítása
tárgyalásos eljárás keretében kiemelt
beruházással kapcsolatosan

Időpont: 2019. április 17.

Helyszín: Pest Megyei Kormányhivatal
1052 Budapest, Városház u. 7.

Melléklet: jelenléti ív, állásfoglalások másolatai

JEGYZŐKÖNYV

PMKH Állami Főépítész, Váradi Tibor: a Pest Megyei Kormányhivatal Állami Főépítésze köszöntötte, majd tájékoztatta a megjelenteket, hogy a *településfejlesztési koncepcióról, az integrált településfejlesztési stratégiáról és a településrendezési eszközökről, valamint egyes településrendezési sajátos jogintézményekről* szóló 314/2012. (XI.8.) Kormányrendelet (a továbbiakban: R) 42.§ szerinti tárgyalásos eljárást Gyál Város Polgármestere kezdeményezte.

Váradi Tibor elmondta, hogy az egyeztető tárgyalás Gyál településrendezési eszközeinek módosítása érdekében, a R. 32.§ (6) bekezdés c) pontja szerint, a 136/2018. (VI.28.) Önk. határozat alapján kiemelt önkormányzati fejlesztési területté nyilvánított: 8206, 8207, 8208, 2215/63 hrsz-ú ingatlanon, – beruházás megvalósításának érdekében kerül lefolytatásra.

Váradi Tibor felkérte a tervezőt, hogy röviden ismertesse a településrendezési eszközök tervezett módosítását.

Makkai Krisztina tervező, Pestterv Kft.: Röviden ismertette a tervezési feladatot, beszélt a területtel kapcsolatos előzményekről, valamint nagyvonalakban ismertette a településrendezési eszközök lényeges megállapításait.

PMKH Állami Főépítész, Váradi Tibor: az eljárásban érintett államigazgatási szervek megkeresésre kerültek. Azon szerveket, melyek nem adtak véleményt, illetve a tárgyaláson nem jelentek meg, egyetértő félnek kell tekinteni.

A tárgyalás megkezdéséig a következő államigazgatási szervek jelezték távolmaradásukat, véleményük megküldése mellett:

BFKH Közlekedési Főosztály, Útügyi Osztály	iktatószám: BP/0801/00094-3/2019
<i>Kifogást nem emelt.</i>	(Az állásfoglalás jelen jegyzőkönyv melléklete.)
Duna-Ipoly Nemzeti Park Igazgatóság	iktatószám: 2470/1/2019
<i>Kifogást nem emelt.</i>	(Az állásfoglalás jelen jegyzőkönyv melléklete.)
HM Állami Légügyi Főosztály	iktatószám: 3628-2/2019
<i>Kifogást nem emelt.</i>	(Az állásfoglalás jelen jegyzőkönyv melléklete.)

HM Hatósági Főosztály	iktatószám: 4491-2/2019
<i>Kifogást nem emelt.</i>	(Az állásfoglalás jelen jegyzőkönyv melléklete.)
Közép-Duna-völgyi Vízügyi Igazgatóság	iktatószám: 00827-0010/2019
<i>Kifogást nem emelt.</i>	(Az állásfoglalás jelen jegyzőkönyv melléklete.)
Nemzeti Média- és Hírközlési Hatóság	iktatószám: EE/10637-2/2019
<i>Kifogást nem emelt.</i>	(Az állásfoglalás jelen jegyzőkönyv melléklete.)
Országos Atomenergia Hivatal	iktatószám: OAH-2019-00028-0286/2019
<i>Kifogást nem emelt.</i>	(Az állásfoglalás jelen jegyzőkönyv melléklete.)
Pest Megyei Katasztrófavédelmi Igazgatóság	iktatószám: 36300/1248-1/2019
<i>Kifogást nem emelt.</i>	(Az állásfoglalás jelen jegyzőkönyv melléklete.)
Pest Megyei Rendőr-főkapitányság	iktatószám: 13000/6028-1/2019
<i>Kifogást nem emelt.</i>	(Az állásfoglalás jelen jegyzőkönyv melléklete.)
PMKH Bányafelügyeleti Főosztály	iktatószám: PE/V/1218-2/2019
<i>Kifogást nem emelt.</i>	(Az állásfoglalás jelen jegyzőkönyv melléklete.)
PMKH Élelmiszerlánc-biztonsági, Földhivatali, Növény- és Talajvédelmi, Erdészeti Főosztály, Földügyi és Földmérési Osztály	iktatószám: 10.117/2019
<i>Kifogást nem emelt.</i>	(Az állásfoglalás jelen jegyzőkönyv melléklete.)
PMKH Érdi Járási Hivatala, Közlekedési és Fogyasztóvédelmi Főosztály, Útügyi Osztály	iktatószám: PE-06/UT/290-3/2019
<i>Kifogást nem emelt.</i>	(Az állásfoglalás jelen jegyzőkönyv melléklete.)

Ezt követően Váradi Tibor felkérte a megjelent megyei főépítészt és államigazgatási szervek képviselőit, hogy tegyék meg nyilatkozataikat.

Pest Megye Főépítésze, Szabóné Pányi Zsuzsanna: A tervezett módosítás ellen kifogást nem emel.

BFKH Népegészségügyi Főosztály, Dobó Vivien és Konkoly Szilvia: A területen nincs gyógytényező érintettség, tervezett módosítás ellen közegészségügyi szempontból kifogást nem emel.

PMKH Állami Főépítész, Váradi Tibor: A tervezett módosítás ellen kifogást nem emel.

Kelt: Budapesten, az elektronikus aláírás időbélyegzése szerint

Váradi Tibor
állami főépítész



PEST MEGYEI
KORMÁNYHIVATAL

Ügyiratszám: PE/AF/00128-1572019

Tárgy: Gyál településrendezési eszközeinek módosítása
tárgyalásos eljárásban

Előzményi ügyiratszám:-

Időpont: 2019. április 17. 10:00 óra

Ügyintéző: Váradi Tibor

Helyszín: PMKH, Bp. V., Városház u. 7. 201. terem

Telefon: (06 1) 485 6900

EGYEZTETŐ TÁRGYALÁS JELENLÉTI ÍVE

képviselet szervezet	név és aláírás	elérhetőség
PESTIÉRU KFT	MAKKAJ KRISTINA <i>Kristina Makka</i>	makka.kristina@gmail.com
GYÁLI POLGÁRMES- TERI HIVATAL	KISS ISTVÁN <i>István Kiss</i>	kiss.istvan@gyal.hu
BTKH Képzési Szervelet Tisztviselő	DOBOS VILLEN <i>Villem Dobos</i>	villem.dobos@btkh.hu villem.dobos@nfs.btkh.gov.hu
BTKH Képzési Szervelet Tisztviselő	KONKOTY SZILVIA <i>Szilvia Konkoty</i>	—
PEST MEGYEI ÖNKORMÁNYZATI HIVATAL	SZABONÉ PÁNTI ZSUZSANNA <i>Zsuzsanna Szaboné Pánti</i>	pantiz@pestmegye.hu
PEST MEGYEI ÖNKORMÁNYZAT	SCHINDLER KORNÉL ELEDORA <i>Kornél Schindler</i>	kornec@pestmegye.hu
PEST MEGYEI KORM.HIV. ÁLLAMI FŐÉPÍTÉSZ	VARADI TIBOR <i>Tibor Váradi</i>	

Folytatás a következő oldalon.

2019. ÁPR. 16.



PEST MEGYEI
KORMÁNYHIVATAL

Tárgy: Gyál 8206-8208 és 2215/63 hrsz-ú területre vonatkozó Településszerkezeti és Szabályozási Terv, valamint Helyi Építési Szabályzat módosítása – tárgyalásos eljárás

Ügyiratszám: 10.117/2019.

Hiv. szám: PE/AF/00128-2/2019.

Ügyintéző: Fülöpp Éva

Telefon: (06 1) 236-41-41

Melléklet: -

Váradai Tibor állami főépítész úr
PMKH Állami Főépítész
Budapest
Városház utca 7.
1052

Tisztelt Állami Főépítész Úr!

PMKH Állami Főépítésze megkereséssel élt a Pest Megyei Kormányhivatal ÉBFNTE Főosztály Földügyi és Földmérési Osztálya felé, melyben meghívta a Gyál 8206-8208 és 2215/63 hrsz-ú területre vonatkozó településrendezési eszközeinek módosításával kapcsolatos egyeztető tárgyalására, melyen egyéb irányú elfoglaltságom miatt részt venni nem áll módomban.

A dokumentáció áttanulmányozását követően megállapítottam, hogy a tervezés által érintett ingatlanok külterületi mezőgazdasági hasznosítás alatt álló termőföldterületet nem érintenek, így a terv módosítása ellen kifogást nem emelek.

Kérem, az egyeztető tárgyaláson készült jegyzőkönyv egy másolati példányát további felhasználás céljából részemre megküldeni szíveskedjen.

Budapest, 2019. április 10.

Üdvözlettel:

Dr. Tarnai Richárd kormány megbízott
névében és megbízásából:

Dr. Alvári Andrea
osztályvezető



Élelmiszerlánc-biztonsági, Földhivatali, Növény- és Talajvédelmi, Erdészeti Főosztály
Földügyi és Földmérési Osztály

1135 Budapest, Lehel u. 43-47.

Telefon: (06 1) 269 4550 Fax: (06 1) 269 4564

E-mail: foldhivatali.foosztaly@pest.gov.hu Web: www.pest.foldhivatal.hu, <http://www.kormanyhivatal.hu/hu/pest>

Az ügyfélfogadás időpontja:
szerda: 8.00-16.30



PEST MEGYEI
KORMÁNYHIVATAL
ÉRDI JÁRÁSI HIVATALA

Ügyiratszám: **PE-06/UT/290-3/2019.**

Előzményi ügyiratszám: ---

Ügyintéző: Székely Gábor

☎: 1/460-2242

mobil: 70/455-7328

@: szekely.gabor@pest.gov.hu

E-Kapu: **615366339**

Tárgy: Gyál 8206, 8207, 8208 és a 2215/63 hrsz.-ú terület, és a Patak u. - Bánki Donát u. és 2215/50 hrsz. út által határolt tömb fejlesztése, a településrendezési eszközök módosítása.

Véleményezési eljárás.

Hivatkozási szám: **PE/AF/00128-2/2019**

Kérjük, beadványaiban hivatkozzon ügyiratszámunkra!

Kérelmező ügyfél neve: Gyál város Polgármesteri Hivatala

Az eljárás megindulásának napja: ---

Pest Megyei Kormányhivatal

Állami Főépítész

1364 Budapest, Pf.:270

Tisztelt Cím!

A város településrendezési eszközeinek tervezett módosításával kapcsolatban a településfejlesztési koncepcióról, az integrált településfejlesztési stratégiáról és a településrendezési eszközökről, valamint egyes településrendezési sajátos jogintézményekről szóló 314/2012. (XI. 8.) Korm. rendelet 9 sz. melléklet 15 pontja alapján **az alábbi nyilatkozatot teszem:**

Gyál város tárgyi településrendezési eszközeinek módosításához a hivatalomhoz megküldött **Pestterv Kft.** - 2019 március - **terve alapján hozzájárulok.** A tervezett fejlesztés közúti feltárása megoldott, a meglévő és távlati közlekedési szempontok módosításának igénye nem szükséges.

A Pest Megyei Kormányhivatal Érdi Járási Hivatal Közlekedési és Fogyasztóvédelmi Főosztály Ütügyi Osztály (1141 Budapest, Komócsy u. 17-19.) Pest megye területére kiterjedő **hatáskörét és illetékességét** a közlekedési igazgatási feladatokkal összefüggő hatósági feladatokat ellátó szervek kijelöléséről szóló **382/2016. (XII. 2.) Korm. rendelet** 2.§ (1) b), illetve a fővárosi és megyei kormányhivatalokról, **valamint a járási (fővárosi kerületi) hivatalokról** szóló **66/2015. (III.30.) Korm. rendelet** 2.§(1) bek. foglaltak, továbbá az 1988. évi I. tv. 11.§ **határozza meg.**

Budapest, 2019. április 16.

Dr. Zöld-Nagy Viktória járási hivatalvezető
nevében és megbízásából:



Értesítést kap:

PMKH – Állami Főépítész

allamifoepitesz@pest.gov.hu

1. Irrattár

hiv. sz.: **PE/AF/00128-2/2019**

E-ka: **216397999**

Közlekedési és Fogyasztóvédelmi Főosztály
Ütügyi Osztály

1141 Budapest, Komócsy u. 17-19.

Telefon: (06-1) 460-2220 Fax: (06-1) 460-2285

E-mail: utugy@pest.gov.hu

Web: <http://www.kormanyhivatal.hu/hu/pest>

LP



PEST MEGYEI
KORMÁNYHIVATAL

Ügyiratszám: PE/V/1218-2/2019
Ügyintéző: Kovácsné Szatmári Tünde
Telefon: (06 1) 373 1812

Tárgy: Szakkérdésben adott szakvélemény,
Gyál településrendezési eszközeinek
módosítása tárgyalásos eljárás
keretében

Ügyiratszámuk: PE/AF/00128-2/2019
Ügyintézőjük: Váradi Tibor

Pest Megyei Kormányhivatal
Állami Főépítész

allamifopitesz@pest.gov.hu

SZAKKÉRDÉSBEN ADOTT SZAKVÉLEMÉNY

Pest Megyei Kormányhivatal Bányafelügyeleti Főosztálya (a továbbiakban: Bányafelügyelet) a tárgyi területrendezési hatósági engedélyezési eljárásban bányafelügyeleti szakkérdésben véleményt ad.

Pest Megyei Kormányhivatal Állami Főépítésze 2019. április 9-én kelt levelével megkereste a Bányafelügyeletet és meghívta a tárgyi ügyben 2019. április 17-én tartandó tárgyalásra. A Bányafelügyelet a tárgyaláson akadályoztatás miatt nem tud részt venni, ezért írásban adja meg szakvéleményét:

Gyál területén a 8206, 8207, 8208, 2215/63 hrsz.-ú ingatlanon történő beruházás megvalósításának érdekében tervezett településrendezési eszköz módosítások ellen **kifogást nem emel.**

A Bányafelügyelet a szakkérdésben adott szakvéleményét a településfejlesztési koncepcióról, az integrált településfejlesztési stratégiáról és a településrendezési eszközökről, valamint egyes településrendezési sajátos jogintézményekről szóló 314/2012. (XI. 8.) Korm. rendeletben biztosított jogkörében eljárva, a fővárosi és megyei kormányhivatalokról, valamint a járási (fővárosi kerületi) hivatalokról szóló 66/2015. (III. 30.) Korm. rendelet alapján adja ki. A Bányafelügyelet illetékességi területéről a Magyar Bányászati és Földtani Hivatalról szóló 161/2017. (VI. 28.) Korm. rendelet 1. melléklete rendelkezik.

Budapest, 2019. április 10.

Dr. Tarnai Richárd kormány megbízott
nevében és megbízásából:

Pályi György
bányakapitány



PEST MEGYEI RENDŐR-FŐKAPITÁNYSÁG

Szám: 13000/6028/2019. Ált.

Tárgy: válasz - Gyál
településrendezés
Ügyintéző: Bódi Ferenc r. alezredes
Hív. szám: PE/AF/00128-2/2019
Tel.: 21-727

Dr. Tarnai Richárd úr
kormány megbízott
Pest Megyei Kormányhivatal
Vezetője

Budapest

Tisztelt Kormány megbízott Úr!

Tájékoztatom, hogy hatóságomhoz a fenti ügyiratszámom érkezett, Gyál településrendezési eszközeinek módosításáról szóló egyeztető tárgyalásra történő meghívását megkaptuk.

A településfejlesztési koncepcióról, az integrált településfejlesztési stratégiáról és a településrendezési eszközökről, valamint egyes településrendezési sajátos jogintézményekről szóló 314/2012. (XI. 8.) Korm. rendelet 37. §. (2). bek. b) pontjának és a 9. számú melléklete 21. sz. pontjának megfelelően tájékoztatom, hogy a tervezett intézkedések abban az esetben relevánsak számunkra és a további eljárásban **akkor kívánunk részt** venni, ha az **határrendészeti szakterületet** érint.

Budapest, 2019. április „ ”.

Tisztelettel:

Dr. Mihály István r. dandártábornok
rendőrségi főtanácsos
megyei főkapitány





PEST MEGYEI
KATASZTRÓFAVÉDELMI IGAZGATÓSÁG



Tárgy: Gyál Város településrendezési
eszközök módosításának ügyében egyeztető
tárgyalás
Ügyszám: Kátai-Urbán Maxim tü. fhdgy.
Telefon: 06-20-8200-584

Váradi Tibor
állami főépítész

Pest Megyei Kormányhivatal
Állami Főépítész

Budapest

Pf.: 557
1373

Tisztelt Állami Főépítész Úr!

Értesítem, hogy Gyál Város területén a 8206, 8207, 8208, 2215/63 hrsz-ú ingatlanra vonatkozóan összehívott egyeztető tárgyalásról szóló levelét megkaptam. A kapcsolódó ügyiratok vizsgálatát követően az alábbiakról tájékoztatom:

A 2019. április 17-én 10⁰⁰ órakor megrendezésre kerülő egyeztető tárgyaláson a Pest Megyei Katasztrófavédelmi Igazgatóság egyéb elfoglaltsága miatt nem tud részt venni.

Tájékoztatom, hogy Gyál Város településrendezési eszközök módosításához a katasztrófavédelemről és a hozzá kapcsolódó egyes törvények módosításáról szóló 2011. évi CXXVIII. törvény 24. § (1) bekezdése, valamint a településfejlesztési koncepcióról, az integrált településfejlesztési stratégiáról és a településrendezési eszközökről, valamint egyes településrendezési sajátos jogintézményekről szóló 314/2012. (XI. 8.) Korm. rendelet 42. §-a szerint az alábbi véleményt adom:

tűz- és polgári védelmi, valamint iparbiztonsági szempontból kifogást nem emelek.

Kérem a fentiek szíves tudomásulvételét.

Kelt: Budapest, *elektronikus bélyegző szerint*

Tisztelettel:

Branyiczky Márk tü. ezredes
tűzoltósági tanácsos
igazgató
nevében és megbízásából:

Oláh László tü. őrnagy
hatósági osztályvezető

Készült: 1 példányban
Egy példány: 1 old.
Címzett: HIVATALI KAPU elektronikusan

Cím: 1149 Budapest, Mogyoródi út 43. 1903 Bp. Pf.: 314
Telefon: +36(1) 469-4105 Fax: +36(1) 469-4353
E-mail: pest.mki@katved.gov.hu





OAH-2019-00028-0286/2019 (AL)

Váradi Tibor

állami főépítész

Pest Megyei Kormányhivatal Hatósági

Főosztály Építésügyi Osztály

1364 Budapest, Pf. 270

Ügyintézőnk: Gál Emese

Ügyintézőjük: Váradi Tibor

Számuk: PE/AF/00129-2/2019

PE/AF/00128-2/2019

PE/AF/00124-2/2019

Tárgy: Válasz Üllő, Gyál és Göd településrendezési eszközeinek tárgyalásos eljárás keretében történő módosításáról szóló értesítésre

Tisztelt Állami Főépítész Úr!

Az Országos Atomenergia Hivatalnál 2019. április 9-én érkezett, fenti számú leveleivel tájékoztatást adott részünkre Üllő, Gyál és Göd településrendezési eszközeinek tárgyalásos eljárás keretében történő részleges módosításáról. Levelének mellékleteként elküldte a módosított dokumentációk elérhetőségét, valamint az egyeztető tárgyalások meghívóit.

Az OAH alapvető és más további feladatköreit az atomenergiáról szóló 1996. évi CXVI. törvény 17. §-a, a nukleáris létesítmények nukleáris biztonsági követelményeiről és az ezzel összefüggő hatósági tevékenységről szóló 118/2011. (VII.11.) Korm. rendelet, a radioaktív hulladékok átmeneti tárolását vagy végleges elhelyezését biztosító tároló létesítmények biztonsági követelményeiről és az ezzel összefüggő hatósági tevékenységről szóló 155/2014. (VI. 30.) Korm. rendelet, a nukleáris létesítmény és a radioaktív hulladék-tároló biztonsági övezetéről szóló 246/2011. (XI. 24.) Korm. rendelet (továbbiakban: *Korm. rendelet*) előírásai, valamint további jogszabályok határozzák meg.

A tárgygyal összefüggő OAH véleményezési jogköréről a településfejlesztési koncepcióról, az integrált településfejlesztési stratégiáról és a településrendezési eszközökről, valamint egyes településrendezési sajátos jogintézményekről szóló 314/2012. (XI. 8.) Korm. rendelet (továbbiakban: *EljR.*), illetve annak 9. melléklete rendelkezik. A jogszabályban foglalt kötelezettségeinknek megfelelően a módosítás véleményezési tervdokumentációját az OAH áttekintette, megkeresésére válaszolva, az alábbi tájékoztatást adom.

A tervezési területek 30 kilométeres körzetében Üllő valamint Gyál esetében az MTA Energiatudományi Kutatóközpont kutatóreaktora (MTA EK KR) és a Budapesti Műszaki Egyetem oktatóreaktora (BME OR), míg Göd esetében az előbbieken (MTA EK KR és BME OR) túl a Püspökszilágy határában található Radioaktív Hulladék Feldolgozó és Tároló létesítmény üzemel.

Tájékoztatom ugyanakkor, hogy Üllő, Gyál és Göd rendezési eszközeinek jelen módosításai az elhatározott célok és a kimutatott hatások alapján, az OAH hatás- és feladatköreit nem érintik, ezért a 2019. április 17-ére meghirdetett egyeztető tárgyalásokon nem kívánunk részt venni.

Felhívom még a figyelmét, hogy a *Korm. rendelet* 7. § (6) bekezdése értelmében, a nukleáris létesítmény és a radioaktív hulladék-tároló 30 km-es körzetében mindazon veszélyes létesítmények és tevékenységek engedélyezése esetén, amelyek tekintetében jogszabály védőtávolság kijelölését írja elő, az engedélyezést végző hatóság az eljárása megindításáról tájékoztatja a biztonsági övezetet kijelölő szervet (az OAH-t), valamint a nukleáris létesítmény és a radioaktív hulladék-tároló engedélyesét. Az ilyen eljárásban az OAH és a *Korm. rendelet* szerinti engedélyes ügyfélnek minősül.

Üllő, Gyál és Göd elfogadott településrendezési eszközeiről az *EljR.* 43. § (2) bekezdésének megfelelően kérünk tájékoztatást!

Budapest, 2019. április 12.

Üdvözlettel:

Mészáros István
főosztályvezető

Kapják:

1. Pest Megyei Kormányhivatal Hatósági Főosztály Építésügyi Osztály
2. Irattár

Építményengedélyezési Osztály

Iktatószám: EE/10637-2/2019.

Tárgy: Gyál város településrendezési eszközeinek részleges módosítása - tárgyalásos eljárás

Ügyintéző: Dr. Lakatos István Antal

Tel.: 1 457 7168

E-mail: lakatos.istvan.antal@nmhh.hu

Pest Megyei Kormányhivatal

Váradai Tibor állami főépítész

Budapest

Városház u. 7.

1052

Tisztelt Főépítész Úr!

A Nemzeti Média- és Hírközlési Hatóság Hivatala (a továbbiakban: Hatóság) **Gyál településrendezési eszközeinek részleges módosítása tárgyában** a tárgyalásos eljáráshoz kapcsolódó, a részére megküldött egyeztetési anyagot megvizsgálta.

Megállapítható, hogy az érintett terület ingatlan övezeti besorolásának módosítása, illetve ennek keretében a szabályozási előírások módosítása hírközlési érdeket nem érint.

A tervezet elfogadása ellen a Hatóság kifogást nem emel.

Fenti véleményt a településfejlesztési koncepcióról, az integrált településfejlesztési stratégiáról és a településrendezési eszközökről valamint egyes településrendezési sajátos jogintézményekről szóló 314/2012. (XI. 8.) Korm. rendelet 42. § szerinti tárgyalásos eljáráshoz adta a Hatóság.

Budapest, 2019. április 15.

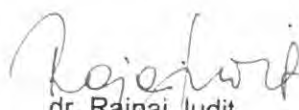

dr. Rajnai Judit
osztályvezető





KÖZÉP-DUNA-VÖLGYI VÍZÜGYI IGAZGATÓSÁG

IGAZGATÓ

H-1088 Budapest, Rákóczi út 41.
levélcím: 1428 Budapest, Pf.: 33.



www.kdvvizig.hu; e-mail: titkarsag@kdvvizig.hu; tel.: (1) 477-3500; fax.: (1) 477-3519

Iktatószám: 00827-0010/2019
Osztályszám: -
Előadó: Cebula Timea

Iktatószám Önöknél: PE/AF/00128-2/2019
Előadó Önöknél: Váradi Tibor
Melléletek: -

Váradi Tibor részére
állami főépítész

Tárgy: Gyál településrendezési eszközeinek
módosítása tárgyalásos eljárás keretében,
válasz

Pest Megyei Kormányhivatal
Állami Főépítész
allamifoeptesiz@pest.gov.hu

Tisztelt Állami Főépítész Úr!

A tárgyi témában küldött meghívót köszönettel megkaptuk, azonban más irányú elfoglaltságunk miatt a tárgyaláson részt venni nem tudunk. A véleményezésre küldött egyeztetési dokumentációt áttekintettük, az abban foglaltak ellen kifogást nem emelünk.

Tárgyi terület K- i oldalán a Patak utcával párhuzamosan húzódik – a területről elfolyó tisztított csapadékvizek feltételezett befogadójául szolgáló – a Magyar Állam tulajdonában és a Közép-Duna-völgyi Vízügyi Igazgatóság (KDVVIZIG) vagyonkezelésében lévő Gyáli 1. főcsatorna.

Vízügyi előírásaink „a vízgazdálkodásról” szóló **1995. évi LVII. törvény 4. § (1)** foglaltak, valamint „a vizek hasznosítását, védelmét és kártételeinek elhárítását szolgáló tevékenységekre és létesítményekre vonatkozó szabályokról” szóló **147/2010. (IV. 29.) Korm. rendeletben** foglaltak alapján:

- Az esetleges beépítéssel egyidejűleg meg kell oldani a terület vízrendezését.
- A felszíni vizeket a befogadóig el kell vezetni.
- A befogadó vízfolyás, csatorna befogadó képességét ellenőrizni kell, és amennyiben nem megfelelő, a rendezését be kell tervezni.
- Amennyiben a befogadó vízfolyás a beépítésből származó többletvizek befogadására nem képes, a beépítésre kerülő területen belül meg kell oldani a többlet csapadékvíz időszakos tározását.
- Új utcák, telkek kialakításánál közterületen kell helyet biztosítani a vízelvezető árkoknak vagy zárt csatornáknak.
- A mély fekvésű, lefolyástalan területek, valamint belvízzel veszélyeztetett területek beépítése nem javasolt.
- A kizárólagos állami tulajdonú vízfolyások, csatornák melletti 6-6 m-es, egyéb vízfolyás, csatorna esetében 3-3 m parti sáv nem építhető be. A partéltől számított 6-6m, ill. 3-3 m távolságon belül építményt, fát, kerítést, bármilyen a fenntartást, esetleges védekezést akadályozó létesítményt elhelyezni tilos.

Felhívjuk a figyelmet a csapadékvízzel való tervszerű gazdálkodás fontosságára (elvezetés, helyben tartás lehetőségeinek kombinációjára), amely az egyre szélsőséesebb csapadéjárás miatt a jövőben még inkább fontossá válik. A csapadékvizek kezelésének, helyben tartásának megteremtése és szabályozása az egyéni vízgazdálkodás alapjait teremti meg, mely által részben a hálózati vízfogyasztás mérséklése részben az elvezető rendszer tehermentesítése valósulhat meg.

A területen keletkezett, burkolt felületekről elfolyó olajjal szennyeződő csapadékvizek előtisztítást követően vezethetők a befogadóba. Az olajfogóban kiszűrt olaj veszélyes hulladéknak minősül. Az üzemeltetés során keletkező veszélyes hulladékok gyűjtésénél, ártalmatlanításánál „a veszélyes hulladékkal kapcsolatos egyes tevékenységek részletes szabályairól” szóló **225/2015. (VIII.7.) Korm. rendelet** előírásaiban foglaltakat be kell tartani.

Felhívjuk a figyelmet, hogy a tervezett fejlesztések közmű igényeinek kielégítésére és meglévő rendszereket érintő változásokhoz - meglévő kapacitások megfelelőisége, csatlakozási pontok, befogadók rendelkezésre állása - kapcsolódóan a közműkontingenseket (vízvezeték és közcsatorna hálózatot) érintő módosításokhoz szükséges a közmű üzemeltetők hozzájárulási nyilatkozatainak beszerzése.

A tervezés során, a fentiekén kívül, a vízgazdálkodási érdekek érvényesítésének szempontjából az alábbi jogszabályok előírásainak betartására hívjuk fel a figyelmet:

- „a környezet védelmének általános szabályairól” szóló **1995. évi LIII. Törvény**;
- „a vízgazdálkodási hatósági jogkör gyakorlásáról” szóló **72/1996. (V. 22.) Korm. rendelet**;
- „a felszíni vizek minősége védelmének szabályairól” szóló **220/2004. (VII. 21.) Korm. rendelet**;
- „a nagyvízi meder, a parti sáv, a vízjárta és a fakadó vizek által veszélyeztetett területek használatáról, hasznosításáról, valamint a folyók esetében a nagyvízi mederkezelési terv készítésének rendjére és tartalmára vonatkozó szabályokról” szóló **83/2014. (III. 14.) Korm. rendelet**;
- „a vízszennyező anyagok kibocsátásaira vonatkozó határértékekről és alkalmazásuk egyes szabályairól” szóló **28/2004. (XII. 25.) KvVm rendelet**;
- „a vizek hasznosítását, védelmét és kártételeinek elhárítását szolgáló tevékenységekre és létesítményekre vonatkozó műszaki szabályokról” szóló **30/2008. (XII. 31.) KvVM rendelet**.

Kérjük, hogy az egyeztetésről készült jegyzőkönyv egy példányát szíveskedjenek megküldeni részünkre.

Az eljárásban továbbra is részt kívánunk venni.

Budapest, 2019. április 15.

Üdvözlettel:



Szilágyi Attila
Szilágyi Attila
igazgató

**HONVÉDELMI MINISZTERIUM
HATÓSÁGI FŐOSZTÁLY**

1135 Budapest, Lehel utca 35-37. • Postacím: 1555 Budapest Pf.: 70.

Telefon: 06 (1) 237-5556 • HM 27-933 • Fax: 06 (1) 237-5557 • HM 27-945

Hivatali Kapu: HMHH (KRID: 210267399), e-mail: hatosagihivatal@hm.gov.hu, web: <http://hm.hatosagihivatal.kormany.hu>

Nyt. szám: 4491-2/2019/h

Hiv. szám: PE/AF/00128-2/2019

**Gyál Városi Önkormányzat
Polgármesteri Hivatala**

2360 Gyál
Kőrösi u. 112-114.

Tárgy: Gyál város településrendezési eszközeinek módosítása, tárgyalásos eljárás

Tisztelt Cím!

Megkeresésükre értesítem, hogy a tárgyi dokumentációt megvizsgáltam és azzal kapcsolatban az alábbi állásfoglalást adom:

A fenti hivatkozási számon érkezett dokumentációban foglaltak a honvédelem érdekeit nem érintik, a Magyar Honvédség nemzeti és szövetségi védelmi feladatai végrehajtása biztosított, ezért a tárgyi módosítással kapcsolatban észrevételt nem teszek.

A tárgy szerinti témában meghirdetett 2019. április 17-i egyeztető tárgyaláson más irányú elfoglaltság miatt nem áll módomban részt venni.

Jelen állásfoglalást, mint a településfejlesztési koncepcióról, az integrált településfejlesztési stratégiáról és a településrendezési eszközökről, valamint egyes településrendezési sajátos jogintézményekről szóló 314/2012. (XI. 8.) Korm. rendelet 9. sz. mellékletének 20. pontjában megjelölt államigazgatási szerv adtam ki, figyelemmel az épített környezet alakításáról és védelméről szóló 1997. évi LXXVIII. törvény 7. § (2) m) pontjára.

Tájékoztatom, hogy jelen állásfoglalásom, nem helyettesíti a 314/2012. (XI. 8.) Korm. rendelet 9. sz. melléklet 14. b) pontjában nevesített katonai légügyi hatóság állásfoglalását.

Budapest, 2019. április 11.

P.H.

Tisztelettel:

Dr. Benkő Tibor
Magyarország honvédelmi minisztere
nevében és megbízásából

Tölgyesi József ezredes
honvédelmi hatósági osztályvezető

Készült: 2 példányban

Egy példány: 1 lap

Ügyintéző (tel/fax): Hajdú-Feind Lia (tel.: +36 (1) 474-1111/21-630; HM 022-21-630; fax: +36 (1) 237-5557)

Kapják:

1. sz. pld.: Irattár
2. sz. pld.: Címzett

HONVÉDELMI MINISZTERIUM
HATÓSÁGI FŐOSZTÁLY

E-ALÁÍRÓÍV

Aláírta: Tölgyesi József
Időpont: 2019.04.11 08:24:34 CEST



HONVÉDELMI MINISZTERIUM
ÁLLAMI LÉGÜGYI FŐOSZTÁLY
mint katonai légügyi hatóság

1055 Budapest, Balaton utca 7-11. • Postacím: 1885 Budapest Pf. 25
Telefon: +36 (1) 474-1469 • HM 21-670 • Fax: +36 (1) 474-1404 • HM 21-685
E-mail: klh@hm.gov.hu • Hivatali Kapu: Honvédelmi Minisztérium – EIR



Nyt. szám: 3628-2/2019
Hiv. szám: PE/AF/00128-2/2019

sz. példány

Váradi Tibor úr
Pest Megyei Kormányhivatal
állami főépítész részére

Budapest

Tárgy: Gyál Város településrendezési eszközeinek módosítása
tárgyalásos eljárás keretében

Tisztelt Állami Főépítész Úr!

A fenti hivatkozási számú megkeresésére tájékoztatom, hogy az Gyál Város településrendezési eszközeinek módosítása tárgyában tartandó egyeztető tárgyaláson a katonai légügyi hatóságként eljáró HM Állami Légügyi Főosztály nem vesz részt, és a tárgy szerinti módosítással kapcsolatban kifogást nem emel.

Tájékoztatom Állami Főépítész urat, hogy véleményemet a *településfejlesztési koncepcióról, az integrált településfejlesztési stratégiáról és a településrendezési eszközökről, valamint egyes településrendezési sajátos jogintézményekről* szóló 314/2012. (XI. 8.) Korm. rendelet (a továbbiakban: Kormányrendelet) 42. § (4) bekezdésére és 9. melléklete táblázata 14. sorának b) pontjára figyelemmel, a *katonai légügyi hatóság kijelöléséről* szóló 392/2016. (XII. 5.) Korm. rendelet 1. §-ban kijelölt illetékességi területemen eljárva adtam meg.

Tájékoztatom tisztelt Állami Főépítész urat, hogy véleményem nem minősül a Kormányrendelet 9. melléklete táblázatának 20. sorában meghatározott honvédelemért felelős miniszter, mint államigazgatási szerv véleményének.

Budapest, Időbélyeg szerint.

Tisztelettel:

Dr. Benkő Tibor
honvédelmi miniszter
nevében és megbízásából:

Halászné dr. Tóth Alexandra ezredes
főosztályvezető

Készült: 2 példányban

Egy példány: 1 lap

Ügyintéző (tel.): Csáder Zsuzsanna hdgy. (Tel.: +36 1 474 1218; E-mail: zsuzsanna.csader@hm.gov.hu)

Kapják: 1. sz. pld.: Pest Megyei Kormányhivatal Hatósági Főosztály Építésügyi Osztály (Hivatali Kapun továbbítva)

2. sz. pld.: Irattár

HONVÉDELMI MINISZTERIUM
ÁLLAMI LÉGÜGYI FŐOSZTÁLY
mint katonai légügyi hatóság

E-ALÁÍRÓÍV

Aláírta: Halászné dr. Tóth Alexandra
Időpont: 2019.04.15 10:09:23 CEST





Duna-Ipoly Nemzeti Park Igazgatóság
2509 Esztergom, Strázsa-hegy ☒ 1525 Budapest, Pf. 86.
Ügyfélfogadás: 1121 Budapest, Költő utca 21.
Tel.: 1/391-4610 Fax: 1/200-1168
E-mail: dinpi@dinpi.hu www.dinpi.hu
KÉR azonosító: DIP, KRID: 711100335

Kérjük, válaszában hivatkozzon ügyiratszámunkra!

Üi.sz.: 2470/1/2019.

Ü.int.: Mike Eszter

Tárgy: Gyál, településrendezési eszközök
módosítása a 8206, 8207, 8208, 2215/63 hrsz-ú
ingatlanokra vonatkozóan

Hiv.sz.: PE/AF/00128-2/2019.

Várad Tibor,
állami főépítész

Pest Megyei Kormányhivatal
Állami Főépítész

B u d a p e s t

Városház u. 7.
1052

Tisztelt Állami Főépítész Úr!

Gyál Város 8206, 8207, 8208, 2215/63 hrsz-ú ingatlanjaira vonatkozó településrendezési eszközeinek módosításával kapcsolatban 2019. április 17-én tartandó egyeztető tárgyaláson Igazgatóságunk képviselője más irányú elfoglaltságok miatt nem tud részt venni.

Igazgatóságunk a településrendezés eszközök módosításával kapcsolatban ezúton írásban adja meg táj- és természetvédelmi szempontú véleményét:

A módosítással érintett területek országos jelentőségű védett, vagy védelemre tervezett természeti területnek, európai közösségi jelentőségű természetvédelmi rendeltetésű területnek (Natura 2000 terület), országos ökológiai hálózat övezetnek, tájképvédelmi szempontból kiemelten kezelendő terület övezetnek, illetve egyéb táj- és természetvédelmi szempontból jelentős területnek nem részei.

A tervdokumentáció szerinti módosítások táj- és természetvédelmi hatáskörbe tartozó kérdéseket nem vetnek fel. Mindezek alapján a **tervezett módosítások ellen Igazgatóságunk kifogást nem emel.**

Állásfoglalásunkat a településfejlesztési koncepcióról, az integrált településfejlesztési stratégiáról és a településrendezési eszközökről, valamint egyes településrendezési sajátos jogintézményekről szóló 314/2012. (XI.8.) Korm. rendelet 42. § (4) bekezdése, továbbá a környezetvédelmi és természetvédelmi hatósági és igazgatási feladatokat ellátó szervek kijelöléséről szóló 71/2015. (III. 30.) Korm. rendelet 37.§ d) pontja alapján adtuk ki.

A 314/2012. (XI. 8.) Korm. rendelet 43. § (2) értelmében a jóváhagyott településrendezési terv egy példányát Igazgatóságunknak ügyiratszámunkra hivatkozva megküldeni szíveskedjenek.

Budapest, 2019. április 16.

Üdvözlettel:

Füri András
igazgató megbízásából

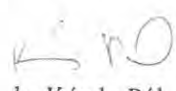
dr. Kézdy Pál
szakmai igazgatóhelyettes







BUDAPEST FŐVÁROS
KORMÁNYHIVATALA
KÖZLEKEDÉSI FŐOSZTÁLY

Váradai Tibor úr
részére

Pest Megyei Kormányhivatal
Állami Főépítész

Iktatószám: BP/0801/00094-3/2019.
Ügyintéző: Balassa András
Telefonszám: +36 1 474 1712
Tárgy: Gyál településrendezési eszközeinek
módosítása – tárgyalásos eljárás

Budapest
Városház u. 7.
1052
e-mail: allamifoeplitesz@pest.gov.hu

Ez a levél elektronikus úton kerül megküldésre (KRID szám: 216397999)!

Tisztelt Állami Főépítész Úr!

Gyál város településrendezési eszközeinek részleges módosításával kapcsolatos PE/AF/00128-2/2019 számú, 2019. április 9-én kelt megkeresésére a közlekedési igazgatási feladatokkal összefüggő hatósági feladatokat ellátó szervek kijelöléséről szóló 382/2016. (XII. 2.) Korm. rendelet alapján az alábbiakról tájékoztatom.

A településfejlesztési koncepcióról, az integrált településfejlesztési stratégiáról és a településrendezési eszközökről, valamint egyes településrendezési sajátos jogintézményekről szóló 314/2012. (XI. 8.) Korm. rendelet 9. melléklet 12. pontja szerint Budapest Főváros Kormányhivatala gyorsforgalmi utat, közúti határátkelőhelyet, szintbeli közúti-vasúti átjárót érintő településrendezési eszköz esetében vesz részt a véleményezési eljárásban.

Fentiekre tekintettel a településrendezési eszközök módosításával kapcsolatban, hatáskör hiányában észrevételt nem teszek.

A 2019. április 17-én tartandó egyeztető tárgyaláson nem veszek részt.

Budapest, 2019. április 11.

Tisztelettel:

dr. György István
kormány megbízott nevében és megbízásából:

Szalai György
osztályvezető

Ütügyi Osztály

1138 Budapest, Váci út 188 – 1387 Budapest Pf.: 1007 – Telefon: +36 (1) 474-1770 – Fax: +36(1) 331-9917
E-mail: uto@bfkh.gov.hu – Honlap: www.kormanyhivatal.hu



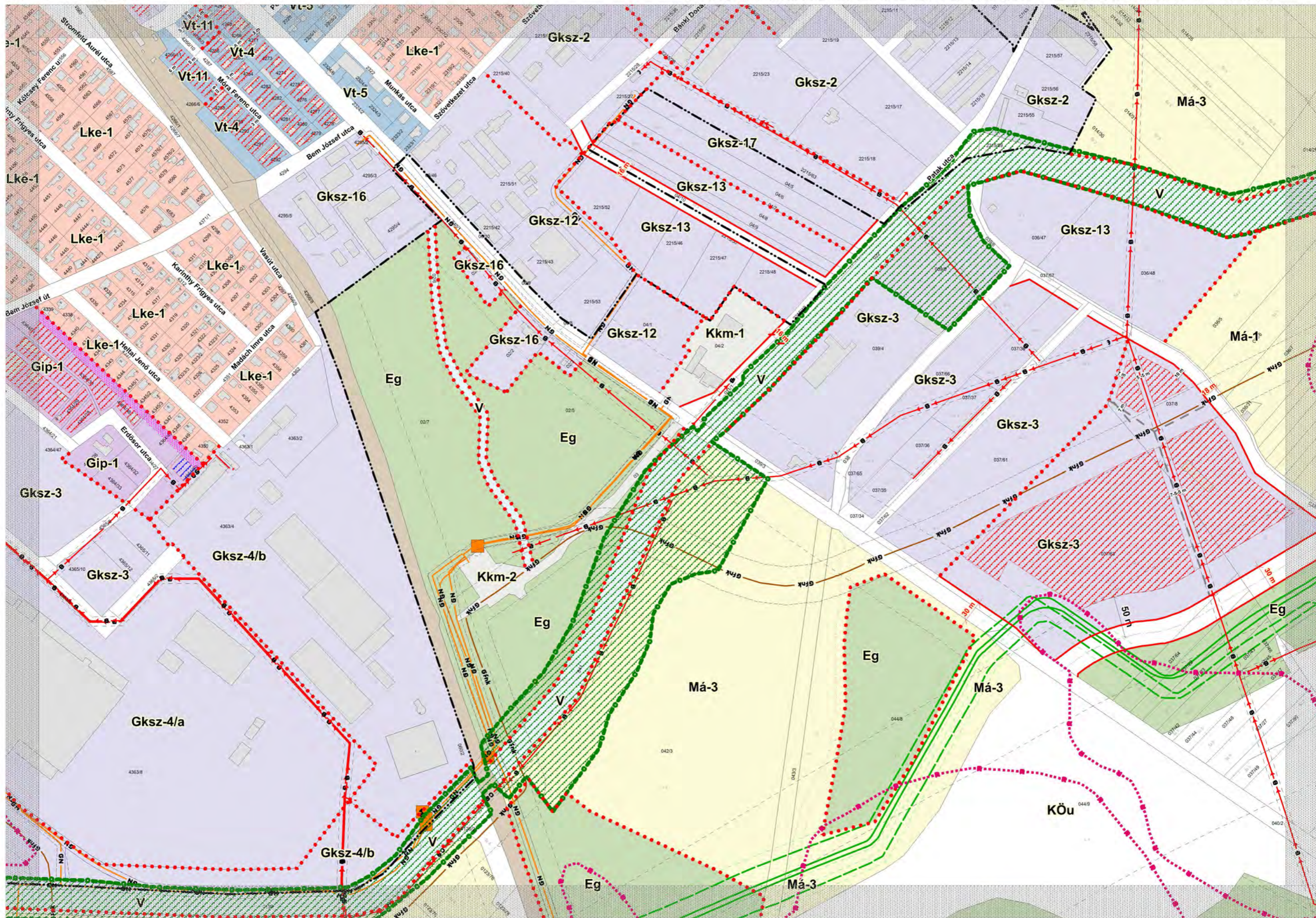

Tárgy: Tájékoztató a 2018. évi közbeszerzésekről

Tisztelt Képviselő-testület!

Gyál Város Önkormányzata a 2018. évben is több közbeszerzést bonyolított le, melyekről a 44/2015.(XI.2.) MvM rendelet 40. § (1) bekezdése értelmében éves statisztikai összegezt köteles készíteni, amelyet legkésőbb a tárgyévet követő év május 31. napjáig kell közzétennie.

A fentiek okán tájékoztatásul csatoljuk Gyál Város Önkormányzat 2018. évi statisztikai összegezését.

Kérjük a melléklet szerinti 2018. évre vonatkozó éves statisztikai összegezés tudomásul vételét.

Kérem a Tisztelt Képviselő-testületet, hogy a fentiek figyelembe vételével hozza meg határozatát.

Határozati javaslat:

Gyál Város Önkormányzatának Képviselő-testülete úgy dönt, hogy

1. tudomásul veszi Gyál Város Önkormányzata 2018. évi közbeszerzéseinek statisztikai összegezését.
2. felhatalmazza a Polgármestert a szükséges intézkedések megtételére.

Határidő: 2018. május 31.

Felelős: Polgármester

A határozati javaslat elfogadása egyszerű szótöbbséget igényel.

Az előterjesztést tárgyalta: Pénzügyi és Gazdasági Bizottság

Az előterjesztést készítette: Donhauzer Ádám

Gyál, 2019. május 15.

Rozgonyi Erik
címzetes főjegyző

Melléklet:

- Gyál Város Önkormányzat 2018. évi statisztikai összegezése (Később kiküldendő)

I. szakasz: Ajánlatkérő

I.1) Név és címek

Hivatalos név: Gyál Város Önkormányzata			Nemzeti azonosítószám: ²
Postai cím: Körösi út 112-114.			
Város: Gyál	NUTS-kód: HU120	Postai irányítószám: 2360	Ország: Magyarország

I.2) Az ajánlatkérő típusa

<input type="checkbox"/> Központi szintű	<input type="checkbox"/> Támogatott szervezet [Kbt. 5. § (2)-(3) bekezdés]
<input checked="" type="checkbox"/> Regionális/helyi szintű	<input type="checkbox"/> Egyéb:
<input type="checkbox"/> Közjogi szervezet	

I.3) Fő tevékenység

<input checked="" type="checkbox"/> Általános közszolgáltatások	<input type="checkbox"/> Lakásszolgáltatás és közösségi rekreáció
<input type="checkbox"/> Honvédelem	<input type="checkbox"/> Szociális védelem
<input type="checkbox"/> Közrend és biztonság	<input type="checkbox"/> Szabadidő, kultúra és vallás
<input type="checkbox"/> Környezetvédelem	<input type="checkbox"/> Oktatás
<input type="checkbox"/> Gazdasági és pénzügyek	<input type="checkbox"/> Egyéb tevékenység:
<input type="checkbox"/> Egészségügy	

II. szakasz: az ajánlatkérő közbeszerzéseire vonatkozó általános adatok

II.1) Az uniós értékhatárokat elérő vagy meghaladó becsült értékű közbeszerzések (valamennyi mezőben érték kizárólag arab számmal adható meg, a szerződések összértékét HUF-ban) Száma: [] Összértéke: []
II.2) Az uniós értékhatárok alatti becsült értékű közbeszerzések (valamennyi mezőben érték kizárólag arab számmal adható meg, a szerződések összértékét HUF-ban) Száma: 2 Összértéke: 148 553 013

III. szakasz: az ajánlatkérő közbeszerzéseire vonatkozó részletes adatok

III.1) A közbeszerzések összesítése (kivéve a IV.1.1)-IV.1.2) és IV.1.4)-IV.1.5) pontokban megadott közbeszerzéseket)

III.1.1) Árubeszerzés (valamennyi mezőben érték kizárólag arab számmal adható meg, a szerződések értékét HUF-ban kell megadni)
III.1.1.1) A Kbt. Második Része szerinti eljárások összesítése ²
<input type="checkbox"/> Nyílt eljárás / Száma: [] Összértéke: []
<input type="checkbox"/> Gyorsított nyílt eljárás / Száma: [] Összértéke: []
<input type="checkbox"/> Meghívásos eljárás / Száma: [] Összértéke: []
<input type="checkbox"/> Gyorsított meghívásos eljárás / Száma: [] Összértéke: []
<input type="checkbox"/> Előzetes tájékoztatóval meghirdetett meghívásos eljárás / Száma: [] Összértéke: []
<input type="checkbox"/> Tárgyalásos eljárás / Száma: [] Összértéke: [] ²
<input type="checkbox"/> Gyorsított tárgyalásos eljárás / Száma: [] Összértéke: []
<input type="checkbox"/> Előzetes tájékoztatóval meghirdetett tárgyalásos eljárás / Száma: [] Összértéke: []
<input type="checkbox"/> Versenypárbeszéd/ Száma: [] Összértéke: []
<input type="checkbox"/> Innovációs partnerség / Száma: [] Összértéke: []
<input type="checkbox"/> Hirdetmény nélküli tárgyalásos eljárás / Száma: [] Összértéke: []
A Kbt. Második Része szerinti összes árubeszerzés ² Száma: [] Összértéke: []
III.1.1.2) A Kbt. Harmadik Része szerinti eljárások összesítése ²
<input type="checkbox"/> A Kbt. 117. § szerinti saját beszerzési szabályok szerinti eljárás / Száma: [] Összértéke: []
<input type="checkbox"/> Nyílt eljárás / Száma: [] Összértéke: []
<input type="checkbox"/> Gyorsított nyílt eljárás / Száma: [] Összértéke: []
<input type="checkbox"/> Meghívásos eljárás / Száma: [] Összértéke: []
<input type="checkbox"/> Gyorsított meghívásos eljárás / Száma: [] Összértéke: []
<input type="checkbox"/> Előzetes/időszakos előzetes tájékoztatóval meghirdetett meghívásos eljárás / Száma: [] Összértéke: []
<input type="checkbox"/> Tárgyalásos eljárás / Száma: [] Összértéke: []
<input type="checkbox"/> Gyorsított tárgyalásos eljárás / Száma: [] Összértéke: []
<input type="checkbox"/> Előzetes/időszakos előzetes tájékoztatóval meghirdetett tárgyalásos eljárás / Száma: [] Összértéke: []
<input type="checkbox"/> Versenypárbeszéd/ Száma: [] Összértéke: []
<input type="checkbox"/> Innovációs partnerség / Száma: [] Összértéke: []
<input type="checkbox"/> Hirdetmény nélküli tárgyalásos eljárás / Száma: [] Összértéke: []
<input type="checkbox"/> A Kbt. 113. § szerinti nyílt eljárás / Száma: [] Összértéke: []
<input type="checkbox"/> A Kbt. 113. § szerinti meghívásos eljárás / Száma: [] Összértéke: []
<input type="checkbox"/> A Kbt. 113. § szerinti tárgyalásos eljárás / Száma: [] Összértéke: []

<input type="checkbox"/> A Kbt. 115. § szerinti nyílt eljárás / Száma: [] Összértéke: [] <input type="checkbox"/> A Kbt. 115. § szerinti hirdetmény nélküli tárgyalásos eljárás / Száma: [] Összértéke: []
A Kbt. Harmadik Része szerinti összes árubeszerzés ² Száma: [] Összértéke: []
III.1.1.3) Az árubeszerzések fő tárgy szerinti CPV kódok alapján történő összesítése²
A Kbt. Második Része Fő CPV-kód: ¹ [][] . [][] . [][] . [][] - [] / Száma: [] Összértéke: [] A Kbt. Harmadik Része Fő CPV-kód: ¹ [][] . [][] . [][] . [][] - [] / Száma: [] Összértéke: []
III.1.2) Építési beruházás (valamennyi mezőben érték kizárólag arab számmal adható meg, a szerződések értékét HUF-ban kell megadni)
III.1.2.1) A Kbt. Második Része szerinti eljárások összesítése² <input type="checkbox"/> Nyílt eljárás / Száma: [] Összértéke: [] <input type="checkbox"/> Gyorsított nyílt eljárás / Száma: [] Összértéke: [] <input type="checkbox"/> Meghívásos eljárás / Száma: [] Összértéke: [] <input type="checkbox"/> Gyorsított meghívásos eljárás / Száma: [] Összértéke: [] <input type="checkbox"/> Előzetes tájékoztatóval meghirdetett meghívásos eljárás / Száma: [] Összértéke: [] <input type="checkbox"/> Tárgyalásos eljárás / Száma: [] Összértéke: [] <input type="checkbox"/> Gyorsított tárgyalásos eljárás / Száma: [] Összértéke: [] <input type="checkbox"/> Előzetes tájékoztatóval meghirdetett tárgyalásos eljárás / Száma: [] Összértéke: [] <input type="checkbox"/> Versenypárbeszéd/ Száma: [] Összértéke: [] <input type="checkbox"/> Innovációs partnerség / Száma: [] Összértéke: [] <input type="checkbox"/> Hirdetmény nélküli tárgyalásos eljárás / Száma: [] Összértéke: []
A Kbt. Második Része szerinti összes építési beruházás ² Száma: [] Összértéke: []
III.1.2.2) A Kbt. Harmadik Része szerinti eljárások összesítése² <input type="checkbox"/> A Kbt. 117. § szerinti saját beszerzési szabályok szerinti eljárás / Száma: [] Összértéke: [] <input type="checkbox"/> Nyílt eljárás / Száma: [] Összértéke: [] <input type="checkbox"/> Gyorsított nyílt eljárás / Száma: [] Összértéke: [] <input type="checkbox"/> Meghívásos eljárás / Száma: [] Összértéke: [] <input type="checkbox"/> Gyorsított meghívásos eljárás / Száma: [] Összértéke: [] <input type="checkbox"/> Előzetes/időszakos előzetes tájékoztatóval meghirdetett meghívásos eljárás / Száma: [] Összértéke: [] <input type="checkbox"/> Tárgyalásos eljárás / Száma: [] Összértéke: [] <input type="checkbox"/> Gyorsított tárgyalásos eljárás / Száma: [] Összértéke: [] <input type="checkbox"/> Előzetes/időszakos előzetes tájékoztatóval meghirdetett tárgyalásos eljárás / Száma: [] Összértéke: [] <input type="checkbox"/> Versenypárbeszéd/ Száma: [] Összértéke: [] <input type="checkbox"/> Innovációs partnerség / Száma: [] Összértéke: [] <input type="checkbox"/> Hirdetmény nélküli tárgyalásos eljárás / Száma: [] Összértéke: [] <input type="checkbox"/> A Kbt. 113. § szerinti nyílt eljárás / Száma: [] Összértéke: [] <input type="checkbox"/> A Kbt. 113. § szerinti meghívásos eljárás / Száma: [] Összértéke: [] <input type="checkbox"/> A Kbt. 113. § szerinti tárgyalásos eljárás / Száma: [] Összértéke: [] <input type="checkbox"/> A Kbt. 115. § szerinti nyílt eljárás / Száma: [] Összértéke: [] x A Kbt. 115. § szerinti hirdetmény nélküli tárgyalásos eljárás / Száma: 2 Összértéke: 148 553 013
A Kbt. Harmadik Része szerinti összes építési beruházás ² Száma: 2 Összértéke: 148 553 013
III.1.2.3) Az építési beruházások fő tárgy szerinti CPV kódok alapján történő összesítése²
A Kbt. Második Része Fő CPV-kód: ¹ [][] . [][] . [][] . [][] - [] / Száma: [] Összértéke: [] A Kbt. Harmadik Része Fő CPV-kód: 45000000-7 / Száma: 2 Összértéke: 148 553 013
III.1.3) Építési koncesszió (valamennyi mezőben érték kizárólag arab számmal adható meg, a szerződések értékét HUF-ban kell megadni)
III.1.3.1) A Kbt. Negyedik Része szerinti uniós értékhatárt elérő becsült értékű eljárások összesítése² <input type="checkbox"/> Hirdetmény közzétételével induló tárgyalás nélküli koncessziós beszerzési eljárás / Száma: [] Összértéke: [] <input type="checkbox"/> Hirdetmény közzétételével induló tárgyalás megtartásával lefolytatott koncessziós beszerzési eljárás / Száma: [] Összértéke: [] <input type="checkbox"/> Hirdetmény közzététele nélküli tárgyalás nélküli koncessziós beszerzési eljárás / Száma: [] Összértéke: [] <input type="checkbox"/> Hirdetmény nélküli tárgyalás megtartásával lefolytatott koncessziós beszerzési eljárás / Száma: [] Összértéke: []
A Kbt. Negyedik Része szerinti uniós értékhatárt elérő becsült értékű összes építési koncesszió ² Száma: [] Összértéke: []

<p>III.1.3.2) A Kbt. Negyedik Része szerinti nemzeti értékhatárt elérő becsült értékű eljárások összesítése ² (valamennyi mezőben érték kizárólag arab számmal adható meg, a szerződések értékét HUF-ban kell megadni)</p> <p><input type="checkbox"/> Hirdetmény közzétételével induló tárgyalás nélküli koncessziós beszerzési eljárás / Száma: [] Összértéke: []</p> <p><input type="checkbox"/> Hirdetmény közzétételével induló tárgyalás megtartásával lefolytatott koncessziós beszerzési eljárás / Száma: [] Összértéke: []</p> <p><input type="checkbox"/> Hirdetmény közzététele nélküli tárgyalás nélküli koncessziós beszerzési eljárás / Száma: [] Összértéke: []</p> <p><input type="checkbox"/> Hirdetmény nélküli tárgyalás megtartásával lefolytatott koncessziós beszerzési eljárás / Száma: [] Összértéke: []</p>
<p>A Kbt. Negyedik Része szerinti nemzeti értékhatárt elérő becsült értékű összes építési koncesszió ²</p> <p>Száma: [] Összértéke: []</p>
<p>III.1.3.3) Az építési koncessziók fő tárgy szerinti CPV kódok alapján történő összesítése ²</p> <p>Uniós értékhatárt elérő építési koncessziók</p> <p>Fő CPV-kód: ¹ [][] . [][] . [][] . [][] - [] / Száma: [] Összértéke: []</p> <p>Nemzeti értékhatárt elérő építési koncessziók</p> <p>Fő CPV-kód: ¹ [][] . [][] . [][] . [][] - [] / Száma: [] Összértéke: []</p>
<p>III.1.4) Szolgáltatásmegrendelés ² (valamennyi mezőben érték kizárólag arab számmal adható meg, a szerződések értékét HUF-ban kell megadni)</p>
<p>III.1.4.1) A Kbt. Második Része szerinti eljárások összesítése ²</p> <p><input type="checkbox"/> Nyílt eljárás / Száma: [] Összértéke: []</p> <p><input type="checkbox"/> Gyorsított nyílt eljárás / Száma: [] Összértéke: []</p> <p><input type="checkbox"/> Meghívásos eljárás / Száma: [] Összértéke: []</p> <p><input type="checkbox"/> Gyorsított meghívásos eljárás / Száma: [] Összértéke: []</p> <p><input type="checkbox"/> Előzetes tájékoztatóval meghirdetett meghívásos eljárás / Száma: [] Összértéke: []</p> <p><input type="checkbox"/> Tárgyalásos eljárás / Száma: [] Összértéke: []</p> <p><input type="checkbox"/> Gyorsított tárgyalásos eljárás / Száma: [] Összértéke: []</p> <p><input type="checkbox"/> Előzetes tájékoztatóval meghirdetett tárgyalásos eljárás / Száma: [] Összértéke: []</p> <p><input type="checkbox"/> Versenypárbeszéd/ Száma: [] Összértéke: []</p> <p><input type="checkbox"/> Innovációs partnerség / Száma: [] Összértéke: []</p> <p><input type="checkbox"/> Hirdetmény nélküli tárgyalásos eljárás / Száma: [] Összértéke: []</p>
<p>A Kbt. Második Része szerinti összes szolgáltatásmegrendelés ²</p> <p>Száma: [] Összértéke: []</p>
<p>III.1.4.2) Az uniós értékhatárt elérő becsült értékű, Kbt. Harmadik Része szerinti eljárások összesítése ² (a Kbt 3. mellékletében meghatározott szociális és egyéb szolgáltatások)</p> <p><input type="checkbox"/> A Kbt. 117. § szerinti saját beszerzési szabályok szerinti eljárás / Száma: [] Összértéke: []</p> <p><input type="checkbox"/> Nyílt eljárás / Száma: [] Összértéke: []</p> <p><input type="checkbox"/> Gyorsított nyílt eljárás / Száma: [] Összértéke: []</p> <p><input type="checkbox"/> Meghívásos eljárás / Száma: [] Összértéke: []</p> <p><input type="checkbox"/> Gyorsított meghívásos eljárás / Száma: [] Összértéke: []</p> <p><input type="checkbox"/> Előzetes/időszakos előzetes tájékoztatóval meghirdetett meghívásos eljárás / Száma: [] Összértéke: []</p> <p><input type="checkbox"/> Tárgyalásos eljárás / Száma: [] Összértéke: []</p> <p><input type="checkbox"/> Gyorsított tárgyalásos eljárás / Száma: [] Összértéke: []</p> <p><input type="checkbox"/> Előzetes/időszakos előzetes tájékoztatóval meghirdetett tárgyalásos eljárás / Száma: [] Összértéke: []</p> <p><input type="checkbox"/> Versenypárbeszéd/ Száma: [] Összértéke: []</p> <p><input type="checkbox"/> Innovációs partnerség / Száma: [] Összértéke: []</p> <p><input type="checkbox"/> Hirdetmény nélküli tárgyalásos eljárás / Száma: [] Összértéke: []</p> <p><input type="checkbox"/> A Kbt. 113. § szerinti nyílt eljárás / Száma: [] Összértéke: []</p> <p><input type="checkbox"/> A Kbt. 113. § szerinti meghívásos eljárás / Száma: [] Összértéke: []</p> <p><input type="checkbox"/> A Kbt. 113. § szerinti tárgyalásos eljárás / Száma: [] Összértéke: []</p> <p><input type="checkbox"/> A Kbt. 115. § szerinti nyílt eljárás / Száma: [] Összértéke: []</p> <p><input type="checkbox"/> A Kbt. 115. § szerinti hirdetmény nélküli tárgyalásos eljárás / Száma: [] Összértéke: []</p>
<p>Az uniós értékhatárt elérő becsült értékű, Kbt. Harmadik Része szerinti összes szolgáltatásmegrendelés ² (a Kbt 3. mellékletében meghatározott szociális és egyéb szolgáltatások)</p> <p>Száma: [] Összértéke: []</p>
<p>III.1.4.3) Az uniós értékhatár alatti becsült értékű, Kbt. Harmadik Része szerinti eljárások összesítése ²</p> <p><input type="checkbox"/> A Kbt. 117. § szerinti saját beszerzési szabályok szerinti eljárás / Száma: [] Összértéke: []</p> <p><input type="checkbox"/> Nyílt eljárás / Száma: [] Összértéke: []</p> <p><input type="checkbox"/> Gyorsított nyílt eljárás / Száma: [] Összértéke: []</p> <p><input type="checkbox"/> Meghívásos eljárás / Száma: [] Összértéke: []</p> <p><input type="checkbox"/> Gyorsított meghívásos eljárás / Száma: [] Összértéke: []</p> <p><input type="checkbox"/> Előzetes/időszakos előzetes tájékoztatóval meghirdetett meghívásos eljárás / Száma: [] Összértéke: []</p> <p><input type="checkbox"/> Tárgyalásos eljárás / Száma: [] Összértéke: []</p> <p><input type="checkbox"/> Gyorsított tárgyalásos eljárás / Száma: [] Összértéke: []</p>

<input type="checkbox"/> Előzetes/időszakos előzetes tájékoztatóval meghirdetett tárgyalásos eljárás / Száma: [] Összértéke: [] <input type="checkbox"/> Versenypárbeszéd/ Száma: [] Összértéke: [] <input type="checkbox"/> Innovációs partnerség / Száma: [] Összértéke: [] <input type="checkbox"/> Hirdetmény nélküli tárgyalásos eljárás / Száma: [] Összértéke: [] <input type="checkbox"/> A Kbt. 113. § szerinti nyílt eljárás / Száma: [] Összértéke: [] <input type="checkbox"/> A Kbt. 113. § szerinti meghívásos eljárás / Száma: [] Összértéke: [] <input type="checkbox"/> A Kbt. 113. § szerinti tárgyalásos eljárás / Száma: [] Összértéke: [] <input type="checkbox"/> A Kbt. 115. § szerinti nyílt eljárás / Száma: [] Összértéke: [] <input type="checkbox"/> A Kbt. 115. § szerinti hirdetmény nélküli tárgyalásos eljárás / Száma: [] Összértéke: []
Az uniós értékhatás alatti, Kbt. Harmadik Része szerinti összes szolgáltatásmegrendelés ² Száma: [] Összértéke: []
III.1.4.4) A szolgáltatásmegrendelés fő tárgy szerinti CPV kódok alapján történő összesítése ² A Kbt. Második Része Fő CPV-kód: ¹ [] [] . [] [] . [] [] . [] [] - [] / Száma: [] Összértéke: [] Az uniós értékhatárt elérő becsült értékű, Kbt. Harmadik Része szerinti összes szolgáltatásmegrendelés (a Kbt 3. mellékletében meghatározott szociális és egyéb szolgáltatások) Fő CPV-kód: ¹ [] [] . [] [] . [] [] . [] [] - [] / Száma: [] Összértéke: [] A Kbt. Harmadik Része Fő CPV-kód: ¹ [] [] . [] [] . [] [] . [] [] - [] / Száma: [] Összértéke: []
III.1.5) Szolgáltatási koncesszió ² (valamennyi mezőben érték kizárólag arab számmal adható meg, a szerződések értékét HUF-ban kell megadni)
III.1.5.1) A Kbt. Negyedik Része szerinti uniós értékhatárt elérő becsült értékű eljárások összesítése ² <input type="checkbox"/> Hirdetmény közzétételével induló tárgyalás nélküli koncessziós beszerzési eljárás / Száma: [] Összértéke: [] <input type="checkbox"/> Hirdetmény közzétételével induló tárgyalás megtartásával lefolytatott koncessziós beszerzési eljárás / Száma: [] Összértéke: [] <input type="checkbox"/> Hirdetmény közzététele nélküli tárgyalás nélküli koncessziós beszerzési eljárás / Száma: [] Összértéke: [] <input type="checkbox"/> Hirdetmény nélküli tárgyalás megtartásával lefolytatott koncessziós beszerzési eljárás / Száma: [] Összértéke: []
A Kbt. Negyedik Része szerinti uniós értékhatárt elérő becsült értékű összes szolgáltatási koncesszió ² Száma: [] Összértéke: []
III.1.5.2) A Kbt. Negyedik Része szerinti nemzeti értékhatárt elérő becsült értékű eljárások összesítése ² (valamennyi mezőben érték kizárólag arab számmal adható meg, a szerződések értékét HUF-ban kell megadni) <input type="checkbox"/> Hirdetmény közzétételével induló tárgyalás nélküli koncessziós beszerzési eljárás / Száma: [] Összértéke: [] <input type="checkbox"/> Hirdetmény közzétételével induló tárgyalás megtartásával lefolytatott koncessziós beszerzési eljárás / Száma: [] Összértéke: [] <input type="checkbox"/> Hirdetmény közzététele nélküli tárgyalás nélküli koncessziós beszerzési eljárás / Száma: [] Összértéke: [] <input type="checkbox"/> Hirdetmény nélküli tárgyalás megtartásával lefolytatott koncessziós beszerzési eljárás / Száma: [] Összértéke: []
A Kbt. Negyedik Része szerinti nemzeti értékhatárt elérő becsült értékű összes szolgáltatási koncesszió ² Száma: [] Összértéke: []
III.1.5.3) A szolgáltatási koncessziók fő tárgy szerinti CPV kódok alapján történő összesítése ² Uniós értékhatárt elérő szolgáltatási koncessziók Fő CPV-kód: ¹ [] [] . [] [] . [] [] . [] [] - [] / Száma: [] Összértéke: [] Nemzeti értékhatárt elérő szolgáltatási koncessziók Fő CPV-kód: ¹ [] [] . [] [] . [] [] . [] [] - [] / Száma: [] Összértéke: []
III.2) A tárgyalásos eljárások alapján megvalósított közbeszerzések összesítése
III.2.1) Árubeszerzés (valamennyi mezőben érték kizárólag arab számmal adható meg, a szerződések értékét HUF-ban kell megadni)
III.2.1.1) Az uniós értékhatárt elérő becsült értékű eljárások részletezése a Kbt. szerinti jogcím alapján ² Kbt. Második Része szerinti jogcímek <input type="checkbox"/> Kbt. 85. § (2) bekezdés a) pont / Száma: [] Összértéke: [] <input type="checkbox"/> Kbt. 85. § (2) bekezdés b) pont / Száma: [] Összértéke: [] <input type="checkbox"/> Kbt. 85. § (2) bekezdés c) pont / Száma: [] Összértéke: [] <input type="checkbox"/> Kbt. 85. § (2) bekezdés d) pont / Száma: [] Összértéke: [] <input type="checkbox"/> Kbt. 85. § (2) bekezdés e) pont / Száma: [] Összértéke: [] <input type="checkbox"/> Kbt. 98. § (2) bekezdés a) pont / Száma: [] Összértéke: [] <input type="checkbox"/> Kbt. 98. § (2) bekezdés b) pont / Száma: [] Összértéke: [] <input type="checkbox"/> Kbt. 98. § (2) bekezdés c) pont / Száma: [] Összértéke: [] <input type="checkbox"/> Kbt. 98. § (2) bekezdés d) pont / Száma: [] Összértéke: [] <input type="checkbox"/> Kbt. 98. § (2) bekezdés e) pont / Száma: [] Összértéke: [] <input type="checkbox"/> Kbt. 98. § (4) bekezdés a) pont / Száma: [] Összértéke: [] <input type="checkbox"/> Kbt. 98. § (4) bekezdés b) pont / Száma: [] Összértéke: [] <input type="checkbox"/> Kbt. 98. § (4) bekezdés c) pont / Száma: [] Összértéke: []

<input type="checkbox"/> Kbt. 98. § (4) bekezdés d) pont / Száma: [] Összértéke: []
Az uniós értékhatár feletti árubeszerzések összesítése tárgyalásos eljárások esetében ² Száma: [] Összértéke: []
III.2.1.2) Az uniós értékhatár alatti becsült értékű eljárások részletezése a Kbt. szerinti jogcím alapján ² Kbt. Harmadik Része szerinti jogcímek <ul style="list-style-type: none"> <input type="checkbox"/> Kbt. 85. § (2) bekezdés a) pont / Száma: [] Összértéke: [] <input type="checkbox"/> Kbt. 85. § (2) bekezdés b) pont / Száma: [] Összértéke: [] <input type="checkbox"/> Kbt. 85. § (2) bekezdés c) pont / Száma: [] Összértéke: [] <input type="checkbox"/> Kbt. 85. § (2) bekezdés d) pont / Száma: [] Összértéke: [] <input type="checkbox"/> Kbt. 85. § (2) bekezdés e) pont / Száma: [] Összértéke: [] <input type="checkbox"/> Kbt. 98. § (2) bekezdés a) pont / Száma: [] Összértéke: [] <input type="checkbox"/> Kbt. 98. § (2) bekezdés b) pont / Száma: [] Összértéke: [] <input type="checkbox"/> Kbt. 98. § (2) bekezdés c) pont / Száma: [] Összértéke: [] <input type="checkbox"/> Kbt. 98. § (2) bekezdés d) pont / Száma: [] Összértéke: [] <input type="checkbox"/> Kbt. 98. § (2) bekezdés e) pont / Száma: [] Összértéke: [] <input type="checkbox"/> Kbt. 98. § (4) bekezdés a) pont / Száma: [] Összértéke: [] <input type="checkbox"/> Kbt. 98. § (4) bekezdés b) pont / Száma: [] Összértéke: [] <input type="checkbox"/> Kbt. 98. § (4) bekezdés c) pont / Száma: [] Összértéke: [] <input type="checkbox"/> Kbt. 98. § (4) bekezdés d) pont / Száma: [] Összértéke: [] <input type="checkbox"/> Kbt. 113. § (1) bekezdés / Száma: [] Összértéke: [] <input type="checkbox"/> Kbt. 114. § (9) bekezdés / Száma: [] Összértéke: [] <input type="checkbox"/> Kbt. 115. § (1) bekezdés / Száma: [] Összértéke: []
Az uniós értékhatár alatti árubeszerzések összesítése tárgyalásos eljárások esetében ² Száma: [] Összértéke: []
III.2.2) Építési beruházás (valamennyi mezőben érték kizárólag arab számmal adható meg, a szerződések értékét HUF-ban kell megadni)
III.2.2.1) Az uniós értékhatárt elérő becsült értékű eljárások részletezése a Kbt. szerinti jogcím alapján ² Kbt. Második Része szerinti jogcímek <ul style="list-style-type: none"> <input type="checkbox"/> Kbt. 85. § (2) bekezdés a) pont / Száma: [] Összértéke: [] <input type="checkbox"/> Kbt. 85. § (2) bekezdés b) pont / Száma: [] Összértéke: [] <input type="checkbox"/> Kbt. 85. § (2) bekezdés c) pont / Száma: [] Összértéke: [] <input type="checkbox"/> Kbt. 85. § (2) bekezdés d) pont / Száma: [] Összértéke: [] <input type="checkbox"/> Kbt. 85. § (2) bekezdés e) pont / Száma: [] Összértéke: [] <input type="checkbox"/> Kbt. 98. § (2) bekezdés a) pont / Száma: [] Összértéke: [] <input type="checkbox"/> Kbt. 98. § (2) bekezdés b) pont / Száma: [] Összértéke: [] <input type="checkbox"/> Kbt. 98. § (2) bekezdés c) pont / Száma: [] Összértéke: [] <input type="checkbox"/> Kbt. 98. § (2) bekezdés d) pont / Száma: [] Összértéke: [] <input type="checkbox"/> Kbt. 98. § (2) bekezdés e) pont / Száma: [] Összértéke: [] <input type="checkbox"/> Kbt. 98. § (3) bekezdés / Száma: [] Összértéke: []
Az uniós értékhatár feletti építési beruházások összesítése tárgyalásos eljárások esetében ² Száma: [] Összértéke: []
III.2.2.2) Az uniós értékhatár alatti becsült értékű eljárások részletezése a Kbt. szerinti jogcím alapján ² Kbt. Harmadik Része szerinti jogcímek <ul style="list-style-type: none"> <input type="checkbox"/> Kbt. 85. § (2) bekezdés a) pont / Száma: [] Összértéke: [] <input type="checkbox"/> Kbt. 85. § (2) bekezdés b) pont / Száma: [] Összértéke: [] <input type="checkbox"/> Kbt. 85. § (2) bekezdés c) pont / Száma: [] Összértéke: [] <input type="checkbox"/> Kbt. 85. § (2) bekezdés d) pont / Száma: [] Összértéke: [] <input type="checkbox"/> Kbt. 85. § (2) bekezdés e) pont / Száma: [] Összértéke: [] <input type="checkbox"/> Kbt. 98. § (2) bekezdés a) pont / Száma: [] Összértéke: [] <input type="checkbox"/> Kbt. 98. § (2) bekezdés b) pont / Száma: [] Összértéke: [] <input type="checkbox"/> Kbt. 98. § (2) bekezdés c) pont / Száma: [] Összértéke: [] <input type="checkbox"/> Kbt. 98. § (2) bekezdés d) pont / Száma: [] Összértéke: [] <input type="checkbox"/> Kbt. 98. § (2) bekezdés e) pont / Száma: [] Összértéke: [] <input type="checkbox"/> Kbt. 98. § (3) bekezdés / Száma: [] Összértéke: [] <input type="checkbox"/> Kbt. 113. § (1) bekezdés / Száma: [] Összértéke: [] <input type="checkbox"/> Kbt. 114. § (9) bekezdés / Száma: [] Összértéke: [] x Kbt. 115. § (1) bekezdés / Száma: 2 Összértéke: 148 553 013
Az uniós értékhatár alatti építési beruházások összesítése tárgyalásos eljárások esetében ² Száma: 2 Összértéke: 148 553 013
III.2.3) Szolgáltatásmegrendelés (valamennyi mezőben érték kizárólag arab számmal adható meg, a szerződések értékét HUF-ban kell megadni)

<p>III.2.3.1) Az uniós értékhatárt elérő becsült értékű eljárások részletezése a Kbt. szerinti jogcím alapján ²</p> <p>Kbt. Második Része</p> <p><input type="checkbox"/> Kbt. 85. § (2) bekezdés a) pont / Száma: [] Összértéke: []</p> <p><input type="checkbox"/> Kbt. 85. § (2) bekezdés b) pont / Száma: [] Összértéke: []</p> <p><input type="checkbox"/> Kbt. 85. § (2) bekezdés c) pont / Száma: [] Összértéke: []</p> <p><input type="checkbox"/> Kbt. 85. § (2) bekezdés d) pont / Száma: [] Összértéke: []</p> <p><input type="checkbox"/> Kbt. 85. § (2) bekezdés e) pont / Száma: [] Összértéke: []</p> <p><input type="checkbox"/> Kbt. 98. § (2) bekezdés a) pont / Száma: [] Összértéke: []</p> <p><input type="checkbox"/> Kbt. 98. § (2) bekezdés b) pont / Száma: [] Összértéke: []</p> <p><input type="checkbox"/> Kbt. 98. § (2) bekezdés c) pont / Száma: [] Összértéke: []</p> <p><input type="checkbox"/> Kbt. 98. § (2) bekezdés d) pont / Száma: [] Összértéke: []</p> <p><input type="checkbox"/> Kbt. 98. § (2) bekezdés e) pont / Száma: [] Összértéke: []</p> <p><input type="checkbox"/> Kbt. 98. § (5) bekezdés / Száma: [] Összértéke: []</p>
<p>Az uniós értékhatár feletti szolgáltatásmegrendelések összesítése tárgyalásos eljárások esetében ²</p> <p>Száma: [] Összértéke: []</p>
<p>III.2.3.2) Az uniós értékhatár alatti becsült értékű eljárások részletezése a Kbt. szerinti jogcím alapján ²</p> <p>Kbt. Harmadik Része</p> <p><input type="checkbox"/> Kbt. 85. § (2) bekezdés a) pont / Száma: [] Összértéke: []</p> <p><input type="checkbox"/> Kbt. 85. § (2) bekezdés b) pont / Száma: [] Összértéke: []</p> <p><input type="checkbox"/> Kbt. 85. § (2) bekezdés c) pont / Száma: [] Összértéke: []</p> <p><input type="checkbox"/> Kbt. 85. § (2) bekezdés d) pont / Száma: [] Összértéke: []</p> <p><input type="checkbox"/> Kbt. 85. § (2) bekezdés e) pont / Száma: [] Összértéke: []</p> <p><input type="checkbox"/> Kbt. 98. § (2) bekezdés a) pont / Száma: [] Összértéke: []</p> <p><input type="checkbox"/> Kbt. 98. § (2) bekezdés b) pont / Száma: [] Összértéke: []</p> <p><input type="checkbox"/> Kbt. 98. § (2) bekezdés c) pont / Száma: [] Összértéke: []</p> <p><input type="checkbox"/> Kbt. 98. § (2) bekezdés d) pont / Száma: [] Összértéke: []</p> <p><input type="checkbox"/> Kbt. 98. § (2) bekezdés e) pont / Száma: [] Összértéke: []</p> <p><input type="checkbox"/> Kbt. 98. § (5) bekezdés / Száma: [] Összértéke: []</p> <p><input type="checkbox"/> Kbt. 113. § (1) bekezdés / Száma: [] Összértéke: []</p> <p><input type="checkbox"/> Kbt. 114. § (9) bekezdés / Száma: [] Összértéke: []</p> <p><input type="checkbox"/> Kbt. 115. § (1) bekezdés / Száma: [] Összértéke: []</p>
<p>Az uniós értékhatár alatti szolgáltatásmegrendelések összesítése tárgyalásos eljárások esetében ²</p> <p>Száma: [] Összértéke: []</p>
<p>III.2.4) Építési koncesszió (valamennyi mezőben érték kizárólag arab számmal adható meg, a szerződések értékét HUF-ban kell megadni)</p>
<p>III.2.4.1) Az uniós értékhatárt elérő becsült értékű eljárások részletezése a Kbt. szerinti jogcím alapján ²</p> <p>Kbt. Negyedik Része</p> <p><input type="checkbox"/> Kbt. 118. § / Száma: [] Összértéke: []</p> <p><input type="checkbox"/> Kbt. 128. § (1) bekezdés a) pont / Száma: [] Összértéke: []</p> <p><input type="checkbox"/> Kbt. 128. § (1) bekezdés b) pont / Száma: [] Összértéke: []</p> <p><input type="checkbox"/> Kbt. 129. § / Száma: [] Összértéke: []</p>
<p>Az uniós értékhatár feletti építési koncessziók összesítése tárgyalásos eljárások esetében ²</p> <p>Száma: [] Összértéke: []</p>
<p>III.2.4.2) A nemzeti értékhatárt elérő becsült értékű eljárások részletezése a Kbt. szerinti jogcím alapján ²</p> <p>Kbt. Negyedik Része</p> <p><input type="checkbox"/> Kbt. 118. § / Száma: [] Összértéke: []</p> <p><input type="checkbox"/> Kbt. 128. § (1) bekezdés a) pont / Száma: [] Összértéke: []</p> <p><input type="checkbox"/> Kbt. 128. § (1) bekezdés b) pont / Száma: [] Összértéke: []</p> <p><input type="checkbox"/> Kbt. 129. § / Száma: [] Összértéke: []</p>
<p>Az uniós értékhatár alatti építési koncessziók összesítése tárgyalásos eljárások esetében ²</p> <p>Száma: [] Összértéke: []</p>
<p>III.2.5) Szolgáltatási koncesszió (valamennyi mezőben érték kizárólag arab számmal adható meg, a szerződések értékét HUF-ban kell megadni)</p>
<p>III.2.5.1) Az uniós értékhatárt elérő becsült értékű eljárások részletezése a Kbt. szerinti jogcím alapján ²</p> <p>Kbt. Negyedik Része</p> <p><input type="checkbox"/> Kbt. 118. § / Száma: [] Összértéke: []</p> <p><input type="checkbox"/> Kbt. 128. § (1) bekezdés a) pont / Száma: [] Összértéke: []</p> <p><input type="checkbox"/> Kbt. 128. § (1) bekezdés b) pont / Száma: [] Összértéke: []</p> <p><input type="checkbox"/> Kbt. 129. § / Száma: [] Összértéke: []</p>
<p>Az uniós értékhatár feletti szolgáltatási koncessziók összesítése tárgyalásos eljárások esetében ²</p> <p>Száma: [] Összértéke: []</p>

<p>III.2.5.2) A nemzeti értékhatárt elérő becsült értékű eljárások részletezése a Kbt. szerinti jogcím alapján ² Kbt. Negyedik Része <input type="checkbox"/> Kbt. 118. § / Száma: [] Összértéke: [] <input type="checkbox"/> Kbt. 128. § (1) bekezdés a) pont / Száma: [] Összértéke: [] <input type="checkbox"/> Kbt. 128. § (1) bekezdés b) pont / Száma: [] Összértéke: [] <input type="checkbox"/> Kbt. 129. § / Száma: [] Összértéke: []</p>
<p>Az uniós értékhatár alatti szolgáltatási koncessziók összesítése tárgyalásos eljárások esetében ² Száma: [] Összértéke: []</p>
<p>IV. szakasz: Kiegészítő információk IV.1) Kiegészítő információk ² (valamennyi mezőben érték kizárólag arab számmal adható meg, a szerződések értékét HUF-ban kell megadni)</p>
<p>IV.1.1) A WTO Közbeszerzési Megállapodás (GPA) hatálya alá nem tartozó, az uniós értékhatárokat elérő vagy azt meghaladó értékű közbeszerzések ² Száma: [] Összértéke: []</p>
<p>IV.1.2) A központosított közbeszerzési eljárásban beszerzett áruk/szolgáltatások ² Összértéke: []</p>
<p>IV.1.3) Elektronikus árlejtések ² Száma: [] Összértéke: []</p>
<p>IV.1.4) Keretmegállapodások alapján megkötött szerződések ² Száma: [] Összértéke: []</p>
<p>IV.1.5) Dinamikus beszerzési rendszerek alapján megkötött szerződések ² Száma: [] Összértéke: []</p>
<p>IV.1.6) Környezetvédelmi szempontok (zöld közbeszerzés) szerinti közbeszerzések ² <input type="checkbox"/> Szerződéses feltételként meghatározott szempontok alapján / Száma: [] Összértéke: [] <input type="checkbox"/> Értékelési szempontként meghatározott feltételek alapján / Száma: [] Összértéke: [] <input type="checkbox"/> Műszaki leírásban meghatározott szempontok alapján / Száma: [] Összértéke: [] <input type="checkbox"/> Alkalmassági feltételek körében meghatározott szempontok alapján / Száma: [] Összértéke: [] <input type="checkbox"/> Alkalmassági feltételek körében meghatározott környezetvédelmi vezetési rendszerek alapján / Száma: [] Összértéke: [] []</p>
<p>Környezetvédelmi szempontok (zöld közbeszerzés) szerinti beszerzések összesítése ² Száma: [] Összértéke: []</p>
<p>IV.1.7) Szociális szempontok figyelembe vételével történt közbeszerzések ² <input type="checkbox"/> Szerződéses feltételként meghatározott szempontok alapján / Száma: [] Összértéke: [] <input type="checkbox"/> Értékelési szempontként meghatározott feltételek alapján / Száma: [] Összértéke: [] <input type="checkbox"/> Műszaki leírásban meghatározott szempontok alapján / Száma: [] Összértéke: [] <input type="checkbox"/> Alkalmassági feltételek körében meghatározott szempontok alapján / Száma: [] Összértéke: [] <input type="checkbox"/> Védett műhelyek számára fenntartott szerződések / Száma: [] Összértéke: []</p>
<p>Szociális szempontok szerinti beszerzések összesítése ² Száma: [] Összértéke: []</p>
<p>IV.1.8) Európai uniós alapokból finanszírozott közbeszerzések ² Száma: 1 Összértéke: 95 819 530</p>
<p>IV.1.9) A mikro-, kis- és középvállalkozások által elnyert közbeszerzések ² Száma: 2 Összértéke: 148 553 013</p>
<p>IV.1.10) A mikro-, kis- és középvállalkozások számára fenntartott közbeszerzések [Kbt. 114. § (1) bekezdés] ² Száma: [] Összértéke: []</p>
<p>IV.2) Az összegezés feladásának dátuma: (éééé/hh/nm)</p>

Tárgy: Javaslat a gyáli 04/2 hrsz.-ú ingatlanon lévő épületen (DPMV Zrt. üzemi épület) 2 db. tetősíki ablak beépítésével kapcsolatos tulajdonosi nyilatkozat kiadására

Tisztelt Képviselő-testület!

Gyál Város Önkormányzatának tulajdonát képezi a gyáli 04/2 hrsz.-ú kivett telephely megnevezésű külterületi ingatlan.

A Dél-Pest Megyei Víziközmű Szolgáltató Zrt. (székhely:2360 Gyál, Körösi út 190.) a gyáli telephelyén (04/2 hrsz.) lévő épület tetőszerkezetén található irányítástechnikához szükséges antenna karbantartásához, javításához és balesetmentes megközelítéséhez 2 db tetősíki ablak és tetőjárda beépítése szükséges. A tervezett építési munka a vonatkozó jogszabályok alapján építési engedély nélkül végezhető építési tevékenység. A DPMV Zrt. megkeresésében kérte a tárgyi - nettó 716.384-Ft. költségű - munka bérleti díj terhére történő elvégzését.

Kérem a Tisztelt Képviselő-testületet, hogy fentiek ismeretében szíveskedjen határozatot hozni!

Határozati javaslat:

Gyál Város Önkormányzata Képviselő-testülete

- a.) hozzájárul ahhoz, hogy a Gyál Város Önkormányzatának tulajdonában lévő gyáli 04/2 hrsz.-ú ingatlanon lévő épület tetőszerkezetén található irányítástechnikához szükséges antenna karbantartásához, javításához és balesetmentes megközelítéséhez - a Dél-Pest Megyei Víziközmű Szolgáltató Zrt. (székhelye: 2360 Gyál, Körösi út 190.) - 2 db tetősíki ablakot és tetőjárdát építsen.
- b.) A felmerülő költségeket, összesen 716.384-Ft+27% ÁFA összeget a Megrendelő (Gyál Város Önkormányzata) és Vállalkozó (Dél-Pest Megyei Víziközmű Szolgáltató Zrt.) között kötött bérleti-üzemeltetési szerződés alapján 2020. február 28-ig a bérleti díj terhére számolják el.
- c.) felhatalmazza a Polgármestert a további intézkedések megtételére
- d.) E tulajdonosi nyilatkozat nem mentesít az egyéb szakhatósági állásfoglalások és engedélyek beszerzése alól.

Határidő: 2018. június 15. (a DPMV. Zrt. értesítésére)

Felelős: Polgármester

A határozati javaslat elfogadása egyszerű szótöbbséget igényel.

Az előterjesztést tárgyalja: Pénzügyi és Gazdasági Bizottság

Az előterjesztést készítette: Kiss István irodavezető

Gyál, 2019. május 13.

Rozgonyi Erik
címzetes főjegyző

Az előterjesztés a költségvetési rendelettel összhangban van, előirányzat módosítást nem igényel.

Diera Éva
Pénzügyi és Adó Irodavezető

Melléklet: 1 pld. kérelem

Tárgy: Javaslat Vállalkozói park kivitelezésére vonatkozó közbeszerzési eljárás megkezdésére

Tisztelt Pénzügyi és Gazdasági Bizottság!

Gyál Város Önkormányzatának Képviselő-testülete a 4/2018. (I.09.) sz. határozatában elfogadta, hogy Gyál Város Önkormányzata induljon a PM-VALLPARK-2017 jelű, „Önkormányzati tulajdonú vállalkozói parkok kialakítása és fejlesztése Pest megye területén” megnevezésű pályázaton és biztosította a hozzá szükséges önerőt a 2018. évi, szükség esetén 2019. évi költségvetésének terhére.

A pályázatban döntés született, az engedélyeztetések folyamatban vannak. A kivitelezés kezdéshez szükséges a közbeszerzési eljárás lefolytatása.

Gyál Város Önkormányzatának Képviselő-testülete a 44/2019. (II.28.) sz. határozatában döntött arról, hogy a korábban indított közbeszerzési eljárás lefolytatása eredménytelenül zárult le a Vállalkozói park kivitelezésére vonatkozóan, ezért szükséges új közbeszerzést indítani.

Az elvégzendő munkákra javasolt a Kbt. szerinti meghívásos közbeszerzési eljárás megindítása.

Jelen közbeszerzés megindításának feltétele az ajánlattételi felhívás és dokumentáció elfogadása. A mellékelt dokumentumtervezetekben szereplő dátumok a felhívás kiküldésének napjával automatikusan aktualizálандók, azonban ez a közbeszerzés lényegi információit nem érinti.

Kérem a tisztelt Bizottságot, a fenti javaslat alapján határozatát meghozni szíveskedjen.

Határozati javaslat:

Gyál Város Önkormányzatának Pénzügyi és Gazdasági Bizottsága úgy dönt, hogy:

1. elfogadja, a „Vállalkozói park építéshez kapcsolódó munkák PM_VALLPARK” tárgyú közbeszerzési eljárás ajánlattételi felhívását, dokumentációját, továbbá megteszi a szükséges intézkedéseket a közbeszerzési eljárás megindítása és eredményes lefolytatása érdekében.
2. a Bíráló Bizottságba az alábbi eseti tagokat jelöli: A közbeszerzést lebonyolító cég által megnevezett személy, vagy személyek, akik az eljárás lebonyolításában közreműködnek.
3. ajánlattételre a közbeszerzés tekintetében a következő cégeket kívánja felkérni: PUHI-TÁRNOK Kft., VIA-NORTONIA Kft., SZIGET-SZILÁRD Kft., VITÉP '95 Kft., ÚTKORONA Kft.
4. felhatalmazza a közbeszerzési munkacsoportot a szükséges további intézkedések megtételére.

Határidő: 2019. június 30.

Felelős: Munkacsoport

A határozati javaslat elfogadása egyszerű szótöbbséget igényel.

Az előterjesztést tárgyalta: ---

Az előterjesztést készítette: Donhauzer Ádám irodavezető

Gyál, 2019. április 24.

Rozgonyi Erik
címzetes főjegyző

Az előterjesztés a költségvetési rendelettel összhangban van, előirányzat módosítást nem igényel.

Diera Éva
Pénzügyi és Adó Iroda vezetője

Melléklet: Ajánlattételi felhívás, szerződés tervezete



Tárgy: Javaslat Gyál 0132/22 hrsz.-ú ingatlan belterületbe vonására

Tisztelt Képviselő-testület!

A gyáli 0132/22 hrsz.-ú szántó művelési ágú 1216 m² területű ingatlan tulajdonosai

- Kugler Miklósné 2360 Gyál, Táncsics Mihály utca 37. szám
- Kugler Miklós, 3100 Salgótarján, Sátorhegy utca 6. szám és
- Dr. Kugler Zsolt 1182 Budapest, Alacskai út 19. szám alatti lakosok

jogi képviselőjük – Erdey Péter Ügyvédi Iroda (2330 Dunaharaszti, Apponyi u.5.) dr. Erdey Péter ügyvéd útján - kérelmet nyújtott be hivatalunkhoz tárgyi ingatlan végleges más célú hasznosítására és belterületbe csatolására vonatkozóan - összhangban Gyál Város Településrendezési eszközeivel – kereskedelmi, szolgáltató és gazdasági terület céljára. A belterületbe vonással járó költségek megfizetését a tulajdonosok a kérelemben vállalták.

A 2007. évi CXXIX. törvény 15. § (2) bekezdése szerint külterületi termőföld belterületbe vonása iránti kérelmet kizárólag az Önkormányzat terjeszthet elő. A kérelem megalapozottságát az Önkormányzatnak képviselő-testületi döntéssel kell igazolnia.

A Képviselő-testület 190/2014.(XI.27.) számú határozatával elfogadott Gyál Város Településszerkezeti Terve alapján Gyál, Kisfaludy utca melletti 0132/22 hrsz.-ú földrészlet beépítésre szánt, belterületbe vonható terület. Gyál Város Helyi Építési Szabályzatának módosításáról szóló 2/2017.(I.30.) számú rendelete SZT-11/M1 Szabályozási Tervlapja tárgyi ingatlant Gksz-6* jelű, azaz kereskedelmi, szolgáltató és gazdasági területbe sorolja az ingatlant.

Gyál Város Önkormányzatának Képviselő-testülete a szomszédos - a belterületbe-vonást megelőzően 0132/20, a belterületbe-vonás után 7709 hrsz.-ú – és a 0132/21 hrsz.-ú ingatlanokat már belterületbe vonta. Tárgyi ingatlanok tulajdonosai a belterületbe vonási kérelem benyújtása előtt településrendezési szerződést kötöttek Gyál Város Önkormányzatával és megfizették az abban szerepeltetett 580 Ft/m² összegű településfejlesztési hozzájárulást.

Kérjük a T. Képviselő-testületet, hogy a fentiek ismeretében szíveskedjenek határozatot hozni!

Határozati javaslat:

Gyál Város Önkormányzatának Képviselő-testülete

- 1.) Gyál Város Településszerkezeti Tervének megfelelően a Gyál, Kisfaludy utca melletti 0132/22 hrsz.-ú szántó művelési ágú 1216 m² területű földrészletet - az SZT-11/M* jelű tervlap alapján beépítésre szánt kereskedelmi-szolgáltató gazdasági övezetnek jelölt ingatlant - kivett beépítetlen területként belterületbe vonja, abban az esetben, ha
 - a belterületbe-vonással kapcsolatos költségeket a tulajdonosok, Kugler Miklósné 2360 Gyál, Táncsics Mihály utca 37. szám, Kugler Miklós, 3100 Salgótarján, Sátorhegy utca 6. szám és Dr. Kugler Zsolt 1182 Budapest, Alacskai út 19. szám alatti lakosok viselik,
 - a belterületbe-vonási kérelem benyújtása előtt a tulajdonosok, Kugler Miklósné 2360 Gyál, Táncsics Mihály utca 37. szám, Kugler Miklós, 3100 Salgótarján, Sátorhegy utca 6. szám és Dr. Kugler Zsolt 1182 Budapest, Alacskai út 19. szám alatti lakosok településrendezési szerződést kötnek Gyál Város Önkormányzatával és megfizetik az abban szerepeltetett 580 Ft/m² összegű településfejlesztési hozzájárulást.

2.) felhatalmazza a Polgármestert a szükséges intézkedések megtételére.

Határidő: 2019. december 31.

Felelős: Polgármester

A határozati javaslat elfogadása egyszerű szótöbbséget igényel

Az előterjesztést tárgyalta: Pénzügyi és Gazdasági Bizottság

Az előterjesztést készítette: Kiss István főépítési irodavezető

Gyál, 2019. május 3.

**Pápai Mihály
polgármester**

Melléklet:

- 1 pld. kérelem
- 1 pld. meghatalmazás
- 1 pld. térképki vonat
- 1 pld. tulajdoni lap
- 1 pld. Szabályozási tervlap részlet

2019. ÁPR. 15

Gyál Város Önkormányzata
2360 Gyál
Körösi út 112-114.

Gyál Város Önkormányzatának
Képviselő Testülete részére
Pápai Mihály
Polgármester Úr részére

5586/19

Polgármesteri Hivatal Gyál	
Határozat:	2019. ÁPR. 15
Ügyiratszám:	K/12993-1/2019
Melléklet:	Ügyintéző: L. n. J.

Tárgy: kérelem ingatlan belterületbe csatolása iránt

Tisztelt Képviselő Testület!
Tisztelt Polgármester Úr!

Alulírottak, **Kugler Miklósné** (2360 Gyál, Táncsics utca 37.,)
Dr. Kugler Zsolt (1182 Budapest, Alacsikai út 19.),
Kugler Miklós (3100 Salgótarján, Sátorhegy utca 6.)

mint a **Gyál külterület**, **0132/22** helyrajzi szám alatt található **1216** négyzetméter alapterületű **szántó** megnevezésű ingatlan (a továbbiakban: Ingatlan) kizárólagos tulajdonosai meghatalmazott jogi képviselőnk az Erdey Péter Ügyvédi Iroda 2330 Dunaharaszti, Apponyi utca 5.) dr. Erdey Péter ügyvéd útján azzal a

k é r e l e m m e l

fordulunk a T. Képviselő Testülethez, illetőleg T. Polgármester Úrhoz, hogy a **Gyál külterület**, **0132/22** helyrajzi számú ingatlanokat **belterületbe csatolni szíveskedjenek**.

Kérelmünk indokaként elő kívánjuk adni, hogy az ingatlan fekvését tekintve a település belterületi ingatlanai között helyezkedik el és övezeti besorolása, valamint mérete miatt termőföldként történő művelése nem megoldható, művelés alatt tartása nem indokolt.

A kérelmezők a belterületbe csatolással kapcsolatos összes költség (földmérés, eljárási díjak, földvédelmi járulék) megfizetését vállalják, ezért a fentiek alapján kérem, hogy a belterületbe csatolásról döntenek és azt támogatni szíveskedjenek.

Dunaharaszti, 2019. április 1.

Tisztelettel

Kugler Miklósné
Dr. Kugler Zsolt
Kugler Miklós
képv.:
dr. Erdey Péter
ügyvéd

ERDEY PÉTER ÜGYVÉDI IRODA
Dr. ERDEY PÉTER ÜGYVÉD
2330 Dunaharaszti, Apponyi u. 5.
Telefon: 06 30 600 6334
Adószám: 18268537-2-13

JELMAGYARÁZAT

- A módosítás területi hatálya
- Belterületi határ
- Szabályozási vonal
- Építési övezet/ Övezeti határa
- Méretezés
- Gkszk építési övezet, övezeti jele
- Védőtávolság
- Javasolt telekhatár
- Nagymennyiségű földgáz szállítóvezeték
- Védőzöld sáv
- Kötelező megszüntető jel
- Javasolt megszüntető jel
- Nyilvánított részvzeti leldhely határa

A módosítás területi hatályán kívül eső szabályozási elemek a módosítással nem érintett területekre vonatkozó hatályos szabályozási elemek tájékoztató jelleggel.



VÖLGYZUGOLY Területfejlesztő és Tervező Műhely Kft.
 2083 Solyvár, Bimbó u. 20. Tel.: 20/913-85-75, 70/928-32-23

Teljesítésorvadás
 Ferkó Tibor, vezető településrendező tervező (TT/11/13-1259)

Tárgytervező, szűkelelték
 Kérpesztveletem
 Készítők
 Készítők
 Készítők
 Készítők

Szűkelelték: S.K. B. I.
 Kérpesztveletem: A. I. B.
 Készítők: Z. M. A.
 Készítők: Z. M. A.
 Készítők: Z. M. A.
 Készítők: Z. M. A.

GYÁL

GYÁL Város Önkormányzat képviseletésűleletemek Z/2017.(I.30.) önkormányzati rendelete GYÁL Város Hevly Építési Szabályzatakáról szolo 17/2014. (XII.01.) önkormányzati rendeletek módosításáról

1. melléklet
SZT-11/M1
 M = 1 : 4 000

2017 február VZA 1310/15 Gyál_TRT_road_jovahagot_170217.dwg

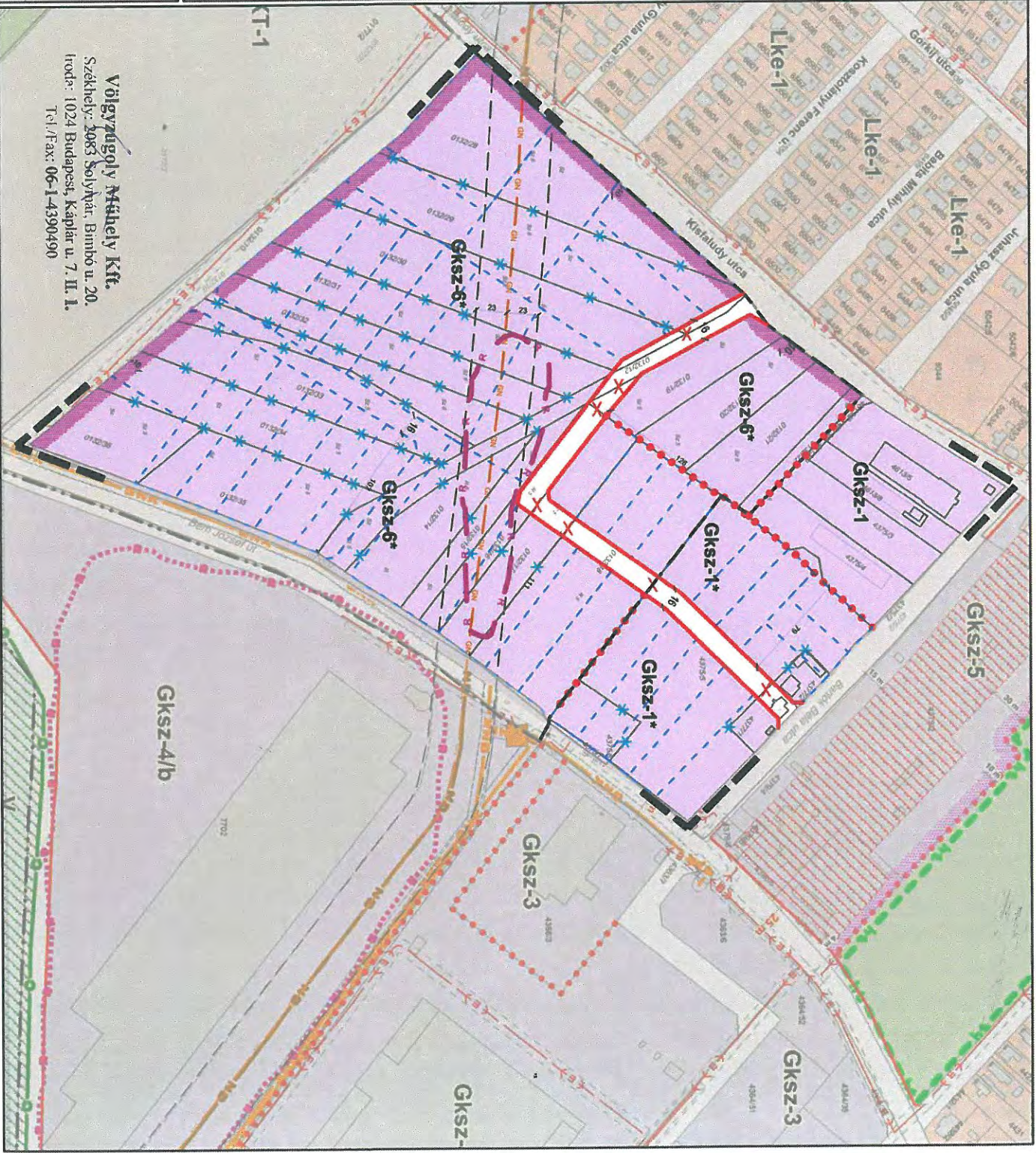

Völgyzugoly Műhely Kft.
 Székhely: 2083 Solyvár, Bimbó u. 20.
 Irod: 1024 Budapest, Káplár u. 7. II. 1.
 Tel./Fax: 06-1-4390490

Gyál térképe - Kataszter



Készült állami alapadatok felhasználásával. A térkép tájékoztató jellegű, másolata semmilyen hivatalos eljárásban nem használható fel! Az ingatlanok közhiteles adatai az ingatlanügyi hatóságok hivatalos honlapján (www.foldhivatal.hu) érhetők el.

M=1:1000

2019.05.03

Az ingatlan-nyilvántartásról szóló 1997. évi CXLI. törvény 68/A. § (1a) bekezdésében foglalt alkalmazása alapján a földhasználati nyilvántartás adatai szerint a földrészletre nincs bejelentett földhasználó.

Nem hiteles tulajdoni lap

Nem hiteles tulajdoni lap

Nem hiteles tulajdoni lap

Nem hiteles tulajdoni lap

Dabasi Járási Hivatal Földhivatali Osztály
Dabas 2372 Dabas, Bartók Béla u. 52. Pf. 21.

Oldal: 1/2

Nem hiteles tulajdoni lap - Szemle másolat

Megrendelés szám:30005/18514/2019

2019.05.03

GYÁL

Szektor : 61

Külterület 0132/22 helyrajzi szám

Nem hiteles tulajdoni lap

Új
keresésVissza a
főmenübeA
megrendelés
eddig díja:
0 Ft

Súgó

I. RÉSZ

1. Az ingatlan adatai:

alrészlet adatok

művelési ág/kivett megnevezés/

min.o

terület

ha m2

kat.t.jöv.

k.fill.

alosztály adatok

ter. kat.jöv

ha m2 k.fill

- szántó

5

1216

1.26

II. RÉSZ

2. tulajdoni hányad: 62/126

bejegyző határozat, érkezési idő: 39269/1994.11.01

jogcím: Földkiadás

jogállás: tulajdonos

név : Kugler Miklósné

sz.név: Cséh Olga

szül. : 1940

a.név : Szetei Ilona

cím : 2360 GYÁL Táncsics Mihály utca 37

3. tulajdoni hányad: 32/126

bejegyző határozat, érkezési idő: 35325/1995.05.08

jogcím: öröklés

jogállás: tulajdonos

név : Kugler Miklós

szül. : 1964

a.név : Cséh Olga

cím : 3121 SALGÓTARJÁN - - Sátorhegy u. 6

4. tulajdoni hányad: 32/126

bejegyző határozat, érkezési idő: 35325/1995.05.08

jogcím: öröklés

jogállás: tulajdonos

név : Dr. Kugler Zsolt

sz.név: Kugler Zsolt

szül. : 1967

a.név : Cséh Olga

cím : 1182 BUDAPEST Alsóskai út 19.

III. RÉSZ

1. bejegyző határozat, érkezési idő: 39269/1994.11.01

Önálló szöveges bejegyzés a 0132/11-13 hrsz-ú ingatlanok megosztásából.

Folytatás a következő lapon

Nem hiteles tulajdoni lap

Nem hiteles tulajdoni lap

Nem hiteles tulajdoni lap

Nem hiteles tulajdoni lap

Nem hiteles tulajdoni lap

Nem hiteles tulajdoni lap

Nem hiteles tulajdoni lap

Nem hiteles tulajdoni lap

Nem hiteles tulajdoni lap

Nem hiteles tulajdoni lap

Nem hiteles tulajdoni lap

Dabasi Járási Hivatal Földhivatali Osztály
Dabas 2372 Dabas, Bartók Béla u. 52. Pf. 21.

Oldal: 2/2

Nem hiteles tulajdoni lap - Szemle másolat

Megrendelés szám:30005/18514/2019

2019.05.03

GYÁL

Szektor : 61

Külterület 0132/22 helyrajzi szám

Folytatás az előző lapról
III. RÉSZ

2. bejegyző határozat, érkezési idő: 35325/1995.05.08

Örvegyi jog

utalás: II /3-4.

jogosult:

név : Kugler Miklósné

sz.név: Csah Olga

szül. : 1940

a.név : Szetei Ilona

cím : 2360 GYÁL Táncsics Mihály utca 37

Ez a tulajdoni lap közigazgatási hatósági eljárás céljából került kiadásra. Másra nem használható.

TULAJDONI LAP VÉGE

Nem hiteles tulajdoni lap

Nem hiteles tulajdoni lap

Nem hiteles tulajdoni lap

Nem hiteles tulajdoni lap

Nem hiteles tulajdoni lap

Nem hiteles tulajdoni lap

Nem hiteles tulajdoni lap

Nem hiteles tulajdoni lap

Bizonyító erővel nem rendelkezik

ÜGYVÉDI MEGHATALMAZÁS

Alulírott,

Kugler Miklósné születési név: **Cseh Olga** (születési hely, idő: Teleki, 1940. július 23., anyja neve: Szetei Ilona, lakcíme: 2360 Gyál, Táncsics utca 37., adóazonosító szám: 8268663235, személyi azonosító szám: 2-400723-1214),

és

Dr. Kugler Zsolt születési név: **Kugler Zsolt** (születési hely, idő: Budapest, 1967. december 14., anyja neve: Cseh Olga, lakcíme: 1182 Budapest, Alacsikai út 19., adóazonosító szám: 8368710979, személyi azonosító szám: 1-671214-6439),

és

Kugler Miklós születési név: **Kugler Miklós** (születési hely, idő: Siófok 1964. augusztus 21., anyja neve: Cseh Olga, lakcíme: 3100 Salgótarján, Sátorhegy utca 6., adóazonosító szám: 8356612616, személyi azonosító szám: 1-640821-4051),

mint a **Gyál külterület, 0132/22** helyrajzi szám alatt található **1216** négyzetméter alapterületű **szántó** megnevezésű ingatlan (a továbbiakban: Ingatlan) kizárólagos tulajdonosai meghatalmazzuk az Erdey Péter Ügyvédi Irodát (2330 Dunaharaszti, Apponyi u. 5.), hogy **dr. Erdey Péter** ügyvéd útján az ügyvédi tevékenységről szóló 2017. évi LXXVIII. törvényben meghatározottak szerint az Ingatlan átminősítése, művelés alól történő kivonása és belterületbe csatolása ügyében, illetőleg az ezekhez kapcsolódó ingatlan-nyilvántartási eljárásokban az illetékes ingatlanügyi hatóság előtt, illetőleg Gyál Város Önkormányzata előtt teljes jogkörrel képviseljen.

Taksony, 2018. augusztus 15.

.....
Kugler Miklósné
tulajdonos

.....
Dr. Kugler Zsolt
tulajdonos

.....
Kugler Miklós
tulajdonos

A meghatalmazást elfogadom.

Taksony, 2018. augusztus 15.

ERDEY PÉTER ÜGYVÉDI IRODA
Dr. ERDEY PÉTER ÜGYVÉD
2330 Dunaharaszti, Apponyi u. 5.
Telefon: 06 30 600 6334
Adószám: 18268537-2-13
.....
meghatalmazott

Tárgy: Javaslat a gyáli 4868/1 hrsz.-ú út (Báthory köz) tulajdonjogának átvételével kapcsolatosan

Tisztelt Képviselő-testület!

A BUDAPEST KÖRNYÉKI TÖRVÉNYSZÉK GAZDASÁGI KOLLÉGIUMA az MTG-HOLDING KFT.-t jelölte ki (székhely: 6500 Baja, Szeremlei utca 76.) a Pacific Flat Építőipari és Kereskedelmi Kft. (2225 Üllő, Hunyadi J. utca) felszámolási eljárásának lebonyolítására.

Az adós cég Pacific Flat Kft. tulajdonában áll a Gyál, Báthory köz, 4868/1 hrsz.-ú 58 m² területű „kivett út” megnevezésű ingatlan, amely jelenleg is közterületként funkcionál.

A felszámoló-biztos Kincse Ferenc az előterjesztéshez mellékelt megkeresésében kérte Gyál Város Önkormányzatát, hogy a közterületként funkcionáló 4868/1 hrsz.-ú ingatlan **kisajátításával kapcsolatosan tegye meg a szükséges lépéseket.**

Tárgyi földrészlet Gyál Város szabályozási tervének megfelelően, a 4848 hrsz.-ú ingatlan tulajdonosának kérelme alapján lefolytatott telekalakítási eljárás során 2008. évben alakult ki, melynek eredményképpen a kialakított 4868/1 hrsz.-ú ingatlan útként került lejegyzésre, így a kialakított 4868/2 hrsz.-ú ingatlan beépíthető építési telekké vált.

A felszámoló-biztos vételi ajánlat kérését így fejezte be. „*Tekintettel arra, hogy a felszámolási eljárás alatt a felszámolónak gondoskodnia kell az adott vagyonelem értékesítéséről, így kérem a Tisztelt Önkormányzatot, hogy tegyen vételi ajánlatot a Gyál, belterület 4868/1 hrsz. kivett út ingatlanra.*”

Gyál Város 2019.évi jóváhagyott költségvetésének kiadási oldala nem tartalmaz ilyen célra kiadási előirányzatot, viszont a közút, közterület céljára a szabályozási terv szerint kialakított földrészleteket - felajánlás alapján – a kialakult gyakorlat szerint térítésmentesen köszönettel tulajdonába tudja venni.

Kérjük a Tisztelt Képviselő-testületet, hogy a fentiek ismeretében szíveskedjenek határozatot hozni!

Határozati javaslat:

Gyál Város Önkormányzatának Képviselő –testülete

- a.) az MTG-HOLDING KFT. (székhely: 6500 Baja, Szeremlei utca 76.) megkeresése alapján nem kíván vételi ajánlatot tenni a Gyál, Báthory köz, 4868/1 hrsz.-ú 58 m² területű „kivett út” megnevezésű ingatlanra.
- b.) amennyiben felajánlás történik, a Gyál, Báthory köz, 4868/1 hrsz.-ú 58 m² területű „kivett út” megnevezésű ingatlant tér í t é s m e n t e s e n köszönettel tulajdonba veszi.
- c.) felhatalmazza a Polgármestert a szükséges intézkedések megtételére

Határidő: 2019. június 05. (a kérelmező értesítésére)

Felelős: Polgármester

A határozati javaslat elfogadása minősített szótöbbséget igényel.

Az előterjesztést tárgyalta: Pénzügyi és Gazdasági Bizottság

Az előterjesztést készítette: Kiss István főépítész irodavezető

Gyál, 2019. május 7.

Rozgonyi Erik
címzetes főjegyző

Melléklet:

- 1 pld. vételi ajánlat kérése
- 1 pld. térképki vonat
- 1 pld. tulajdoni lap másolat
- 1 pld. szabályozási terv SZT-7 szelvény



GYÁL VÁROS ÖNKORMÁNYZATA
Pápai Mihály polgármester részére

Gyál
Kőrösi út 112-114.
2360



Tárgy: Pacific Flat Kft. "f.a." 4868/1 hrsz. ingatlanl kapcsolatos
vételi ajánlat kérése

Tisztelt Polgármester Úr!

A BUDAPEST KÖRNYÉKI TÖRVÉNYSZÉK GAZDASÁGI KOLLÉGIUMA a 15.Fpk.732/2017. számú végzésével kijelölte az MTG-Holding Felszámoló és Vagyongkezelő Kft.-t a **Pacific Flat Építőipari és Kereskedelmi Kft. "f.a."** (2225 Üllő, Hunyadi J. utca 1747/5., cégjegyzékszám: 13 09 108876, adószám: 13766085-2-13) felszámolási eljárásának lebonyolítására. Felszámolóbiztos: Kincse Ferenc

A felszámolási eljárás alatt a felszámoló tudomására jutott, hogy az adós cég tulajdonában áll a **Gyál, belterület 4868/1 hrsz. „kivett út” megnevezésű ingatlan 1/1 tulajdoni hányada**.

Tekintettel arra, hogy az ingatlan jelenleg is közterületként funkcionál, és a mellékelt szabályozási terv szerint sem használható egyéb célra, kérem a T. Polgármester Urat, hogy az önkormányzaton belül, az illetékes (jogi) osztály részére továbbítani szíveskedjen a megkeresésemet, hogy a **2007. évi CXVIII. törvény** ide vonatkozó része alapján a terület kisajátításával kapcsolatban megtegye a szükséges lépéseket.

A fenti ingatlan előzménye, hogy az építésügyi hatóság 2008 évben leszerkesztette a 4868 hrsz. ingatlanról a nevezett ingatlanrészt, (4868/1 hrsz.) -a terület rendezési tervnek megfelelően- és csak így adta mag az építési engedélyt, de akkor az ingatlan tulajdonosa nem kezdeményezte az önkormányzatnál a terület kisajátításával kapcsolatos eljárást.

Tekintettel arra, hogy a felszámolási eljárás alatt a felszámolónak gondoskodnia kell az adott vagyonelem értékesítéséről, így **kérem a Tisztelt Önkormányzatot, hogy tegyen vételi ajánlatot a Gyál, belterület 4868/1 hrsz. „kivett út” ingatlanra.**

Baja, 2019.04.17.

Tisztelettel,

Kincse Ferenc
Pacific Flat Kft. „f.a.” Felszámolóbiztos
elektronikus aláírással ellátott

Mellékletek:

- | | |
|---|------------------|
| ▪ 4868/1 hrsz. tulajdoni lap | 1. sz. melléklet |
| ▪ Gyál Város Szabályozási terve | 2. sz. melléklet |
| ▪ térkép másolat | 3. sz. melléklet |
| ▪ cégtörténet | 4. sz. melléklet |
| ▪ Aláírási címpéldány | 5. sz. melléklet |
| ▪ felszámolási elrendelő végzés, közzététel | 6. sz. melléklet |

Gyál térképe - Kataster



Készült állami alapadatok felhasználásával. A térkép tájékoztató jellegű, másolata semmilyen hivatalos eljárásban nem használható fel. Az ingatlanok közhiteles adatai az ingatlanügyi hatóságok hivatalos honlapján (www.foldhivatal.hu) érhetők el.

M=1:1000

TAKARNET v5.2

Felhasználó:

TAL794 (Kilépés)

Nem hiteles tulajdoni lap

Nem hiteles tulajdoni lap

Új
keresés

Vissza a
főmenübe

Dabasi Járási Hivatal Földhivatali Osztály
Dabas 2372.Dabas, Bartók Béla u. 52. Pf. 21.

Oldal: 1/1

Nem hiteles tulajdoni lap - Szemle másolat

Megrendelés szám: 30005/19167/2019
2019.05.07

GYÁL

Szektor : 33

Belterület 4868/1 helyrajzi szám

2360 GYÁL Báthori köz. "felülvizsgálat alatt"

I. RÉSZ

1. Az ingatlan adatai:

alrészlet adatai	terület	kat.t.jöv.	alosztály adatai
művelési ág/kivett megnevezés/	min.o	ha m2	k.fill
			ter. kat.jöv. ha m2 k.fill
. Kivett út	0	58	0,00

II. RÉSZ

10. tulajdoni hányad: 1/1

bejegyző határozat, érkezési idő: 47404/2008.12.08

eredeti határozat: 36606/2008.05.07

jogcím: adásvétel

jogállás: tulajdonos

név: PACIFIC FLAT ÉPÍTŐIPARI ÉS KERESKEDELMI KORLÁTOLT FELELŐSSÉGŰ TÁRSASÁG "KT. A."

cím: 2225 ÜLLŐ Hunyadi János utca 1747/5.

törzsszám: 13766085

III. RÉSZ

1. bejegyző határozat, érkezési idő: 47404/2008.12.08

Önálló szöveges bejegyzés a 4868 hrsz-ú ingatlan megosztásakor alakult.

2. bejegyző határozat, érkezési idő: 39469/2017.06.13

Önálló szöveges bejegyzés a SZÁLKA ÉP-KER KFT. név -és székhely változását átvezettem,, a tulajdonos PACIFIC FLAT KFT.neve mellett a "KT. A." (kényszertörlés alatt) feltüntettem,, az eljárás megindításának napja: 2015.07.03

Ez a tulajdoni lap közigazgatási hatósági eljárás céljából került kiadásra. Másra nem használható.

TULAJDONI LAP VÉGE

Nem hiteles tulajdoni lap

Nem hiteles tulajdoni lap

A
megrendelés
eddig díja:
0 Ft

Súgó

Bizonyító erővel nem rendelkezik

Tárgy: Javaslat Gyál, 0177/2 hrsz.-ú ingatlanból további területrészt bérbeadására parkolóhely céljára

Tisztelt Képviselő-testület!

A Gyál Város Önkormányzat tulajdonában lévő gyáli 0177/2 hrsz.-ú 9. 7294 m² területű, „kivett temető” művelési ágú ingatlanon a temető, a sintértelep és erdőrész található.

Az Eisberg Hungary Kft. (Gyál, Kisfaludy u. 63.) a fenti ingatlan Kisfaludy utcával határos részén a Képviselő-testület 118/2011.(V.26.) sz. határozata alapján 500 m²-es területrészt bérelt 2011. december 01-től 2016. december 01-ig szóló időtartamra.

A bérlő 2015. január 10-én érkezett kérelme alapján (+ 375 m²-es területrészt bérlése parkoló céljára) a Képviselő-testület az 56/2015.(II.26.) számú határozatában, majd a **83/2015.(III.26.) számú határozatában** döntött. Az ingatlan bérleti szerződése, annak 1. számú módosításával, jelenleg is hatályos.

Az Eisberg Hungary Kft. az előterjesztéshez mellékelt kérelemmel fordult a Tisztelt Képviselő-testülethez, melyben jelezte, hogy a bérelt 875m² nagyságú területet szeretné 2000m²-re növelni, és a megnövelt területrészen újabb parkolókat kíván kialakítani. A kiterjesztett terület tereprendezését és szükséges mértékű közművesítését (kandelláberek kiépítése), illetve a bérleti időszak végén a terület helyreállítási költségeit is vállalná. A bérletet hosszú távon kívánják fenntartani.

A bérlő által 2019. évben fizetendő bérleti díj: 79 214.-Ft/hó, ami négyzetméterenként 90,53- Ft/hó. Ez az összeg a megnövelt terület esetén $2\ 000 \times 90,53 = 181\ 060$ -Ft/hó bérleti díjra módosulna.

Az Eisberg Hungary kft. kérelmében megjelölt bérelni kívánt területrészt helyét egyeztetés után úgy módosította, hogy az ne érintse az 0177/2 hrsz.-ú ingatlanon lévő összefüggő erdőterületet.

Kérjük a Tisztelt Képviselő-testületet, hogy a fentiek ismeretében szíveskedjenek határozatot hozni.

Határozati javaslat:

Gyál Város Önkormányzatának Képviselő –testülete

- a.) hozzájárul a gyáli 0177/2 hrsz.-ú ingatlan Kisfaludy utcával határos részén (a mellékelt csatolt módosított vázrajzon megjelölt) összesen 2000m² nagyságú földterület határozatlan ideig történő bérbeadásához az Eisberg Hungary Kft. (Gyál, Kisfaludy u. 63.) részére, parkoló céljára nettó 181 060- Ft/hó bérleti díjért, az alábbi feltételekkel:
- a bérleti díj - amely minden évben emelkedik az infláció mértékével - tárgy hó 03-ig előre fizetendő,
 - a terület kijelölése és tereprendezése, a bérbe adott területen végzett építési munka az érintett közút kezelőjével és tulajdonos képviselőjével történő egyeztetés után lehetséges,
 - a területet a bérleti szerződés megszűnése után eredeti állapotának megfelelően kell helyreállítani és visszaadni,
 - a bérleti szerződés felmondásának határideje 6 hónap.
- b.) felhatalmazza a Polgármestert a szükséges intézkedések megtételére

Határidő: 2019. július 01.

Felelős: Polgármester

A határozati javaslat elfogadása egyszerű szótöbbséget igényel.

Az előterjesztést tárgyalta: Pénzügyi és Gazdasági Bizottság

Az előterjesztést készítette: Kiss István irodavezető

Gyál, 2019. május 13.

Rozgonyi Erik
címzetes főjegyző

Mellékletek

- 1 pld. kérelem
- 1 pld. módosított, egyeztetett helyszínrajz
- 1 pld. tulajdoni lap
- 1 pld. 83/2015. (III.26.) számú Kt. határozat
- 1 pld. ingatlan bérleti szerződés
- 1 pld. ingatlan bérleti szerződés 1. számú módosítása



2019. IV. 18
Kín Művel-

5543/19.

591/2015- U619NSHN

Gyál Város Önkormányzatának
Polgármesteri Hivatala
2360 Gyál Kőrösi út 112-114

Gyál Város Önkormányzatának Képviselő -testülete

Tárgy: ingatlan bérleti szerződés módosítási kérelem

Polgármesteri Hivatal Gyál	
Iktatva:	2019/ÁPR. 11
Ügyiratszám:	Előiratszám:
Melléklet:	Ügyintéző:

Tisztelt Képviselő Testület,

2011. december 1 napján kötött, valamint 2015. április 1-én módosított szerződésben szereplő Dabas Városi Földhivatalnál Gyál 0177/2. hrsz alatti ingatlan bérbeadásával kapcsolatban a következő kéréssel fordulok a T. Testület felé.

A jelenleg bérelt ingatlan 875 m² nagyságú, amelyen Társaságunk ideiglenes parkolót alakított ki a tevékenységével összefüggő kamionforgalom bonyolítására és ideiglenes parkoltatása céljából.

Jelen kérvényünkkel ennek a területnek a kiterjesztését szeretnénk a csatolt ábra alapján kérvényezni.





A jelenlegi területet kék vonallal jelöltük, az újat pedig piros jelölésekkel. A megnagyobbított terület 2000 m², melyen a meglévő kamion parkoló mellett egy személygépkocsi parkoló kerülne kialakításra.

A kiterjesztett terület tereprendezését és szükséges mértékű közművesítését- kandelláberek kiépítése- illetve a bérleti időszak végén a helyreállítási költségeket is természetesen Társaságunk vállalná.

A bérlemény területének kibővítésére azért van szükségünk, mert a meglévő üzemcsarnok kibővítésre kerül, és a telephelyi parkolóhely ezáltal megszüntetésre kerülne.

A bérletet a fenti okok miatt hosszútávra szeretnénk fenntartani, a lehetőségekhez mérten akár 25 évre.

Kérem, hogy a fenti változtatási kéréseiket áttanulmányozást követően elfogadni szíveskedjenek és döntésükről mielőbb tájékoztassanak, hogy az operatív munkákat minél előbb megkezdhessek.

Segítségüket előre is köszönjük.

Tisztelettel,



Gazsi Zoltán
ügyvezető

Gyál, 2019. március 26.

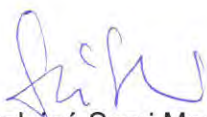

Szoboszlainé Somi Marianna
pénzügyi vezető



Kustán Dániel
technikai vezető



EISBERG HUNGÁRY KFT.
2360 Gyál, Kisfaludy u. 63.
Adószám: 10739903-2-13
Közösségi adószám: HU-10739903
Bankszámla: 14220108-51879006



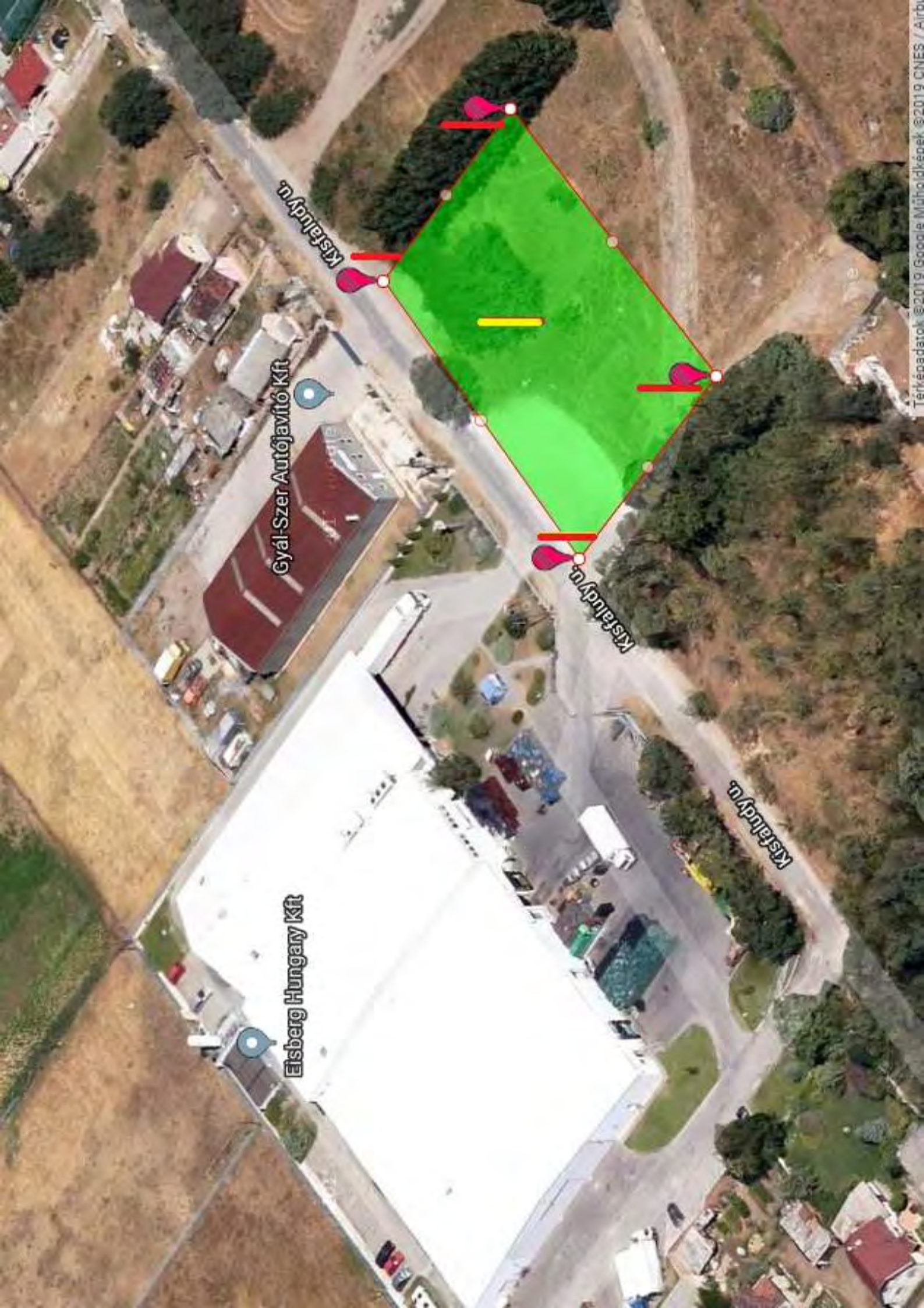

Gyal-Szer Autójavító Kft

Eisberg Hungary Kft

Kistaludy u.

Kistaludy u.

Kistaludy u.

TAKARNET v5.2

Felhasználó:

TAL794 (Kilépés)

Nem hiteles tulajdoni lap

Nem hiteles tulajdoni lap

Új keresés
Vissza a főmenübe

Nem hiteles tulajdoni lap

Dabasi Járási Hivatal Földhivatali Osztály
Dabas 2372 Dabas, Bartók Béla u. 52. Pf. 21.

Oldal: 1/1

Nem hiteles tulajdoni lap - Szemle másolat

Megrendelés szám: 30005/20431/2019
2019.05.15

GYÁL

Szektor : 53

Külterület 0177/2 helyrajzi szám

I. RÉSZ

1. Az ingatlan adatai:

alrészlet adatok

művelési ág/kivett megnevezés/

min.o

terület

ha m2

kat.t.jöv.

k.fill

alosztály adatok

ter. kat.jöv.

ha m2 k.fill

. Kivett temető

0

9.7294

0.00

II. RÉSZ

1. tulajdoni hányad: 1/1

bejegyző határozat, érkezési idő: 38949/1990.12.28

jogcím: tulajdonba adás

jogállás: tulajdonos

név: GYÁL VÁROS ÖNKORMÁNYZATA

cím: 2360 GYÁL Körösi út 112-114.

törzsszám: 39114000

III. RÉSZ

1. bejegyző határozat, érkezési idő: 42011/2011.08.09

Vezetékjog

; VMB-134/2010. engedély számú (18022) Soroksári alállomás Gyömrő - TESCO 20kV-os vezeték

javára a vázrajz szerinti 1223 m2 területnagyságra

jogosult:

név: ELMŰ HÁLÓZATI KFT.

cím : 1132 BUDAPEST Váci út 72-74.

Ez a tulajdoni lap közigazgatási hatósági eljárás céljából került kiadásra. Másra nem használható.

TULAJDONI LAP VÉGE

Nem hiteles tulajdoni lap

Nem hiteles tulajdoni lap

Nem hiteles tulajdoni lap

Nem hiteles tulajdoni lap

Nem hiteles tulajdoni lap

Nem hiteles tulajdoni lap

Nem hiteles tulajdoni lap

Bizonyító erővel nem rendelkezik

A megrendelés eddigi díja: 0 Ft

Súgó

Polgármesteri Hivatal Gyál	
Iktatva: 2015. 03. 30.	
Ügyiratszám: 591-9/2015	Előiratszám:
Melléklet:	Ügyintéző: Szabó

Szám: 3717-2/2015.

K I V O N A T

**Gyál Város Önkormányzatának Képviselő-testülete 2015. március 26-án
megtartott nyílt ülésének jegyzőkönyvéből**

“Kihagyva a kihagyandók.”

Gyál Város Önkormányzatának Képviselő-testülete 12 igen - 0 nem szavazattal – 0 tartózkodással az alábbi határozatot hozta:

83/2015.(III.26.) sz. határozat

Gyál Város Önkormányzatának Képviselő –testülete

- a.) hozzájárul a gyáli 0177/2 hrsz.-ú ingatlan Kisfaludy utcával határos részén (a mellékelt csatolt vázrajzon megjelölt) összesen 875m² nagyságú földterület **határozatlan ideig** történő bérbeadásához az Eisberg Hungary Kft. (Gyál, Kisfaludy u. 63.) részére parkoló céljára 75.250- Ft/hó bérleti díjért, az alábbi feltételekkel:
- a bérleti díj - amely minden évben emelkedik az infláció mértékével - tárgy hó 03-ig előre fizetendő,
 - a terület kijelölése és tereprendezése az érintett közút kezelőjével és tulajdonos képviselőjével történő egyeztetés után lehetséges,
 - a területet a bérleti szerződés megszűnése után eredeti állapotának megfelelően kell helyreállítani és visszaadni,
 - a szerződés felmondási ideje **6 hónap**
- b.) felhatalmazza a Polgármestert a szükséges intézkedések megtételére

Határidő: 2015. április 15

Felelős: Polgármester

K.m.f.

Pápai Mihály s.k.
polgármester

Rozgonyi Erik s.k.
címzetes főjegyző

A kivonat hitelesül:
2015. március 27.

(: Tóth Istvánné)
jegyzőkönyvvezető



INGATLAN BÉRLETI SZERZŐDÉS

715

amely létrejött

egyrésről Gyál Város Önkormányzata
székhely: 2360 Gyál, Körösi út 112-114.
adószám: 15391140-2-13
bankszámlaszám: 11600006-00000000-21616404
számlavezető pénzüintézet: Erste Bank Hungary Nyrt.
képviselésében: Pápai Mihály polgármester
továbbiakban: Bérbeadó

2012 NOV 28.	
22529/2012	
22491/2012	
	Szabó M. Mihály

másrésről EISBERG HUNGARY Élelmiszerfeldolgozó és – kereskedelmi
Korlátolt Felelősségű Társaság
székhely: 2360 Gyál, Kisfaludy utca 63.
cégjegyzékszám: 13-09-131481
adószám: 10739903
bankszámlaszám: 10900028-00000002-35970002
számlavezető pénzüintézet: UniCredit Bank Hungary Zrt.
képviselésében: Gazi Zoltán ügyvezető igazgató
továbbiakban: Bérelő

között a mai napon az alábbi feltételek mellett:

1.

Bérbeadó kizárólagos, 1/1 arányú tulajdonát képezi a Dabas Városi Földhivatalnál Gyál 0177/2. hrsz. alatt felvett, kivett temető megjelölésű külterületi ingatlan.

2.

Bérbeadó bérbe adja, bérelő bérbe veszi a fent megjelölt ingatlanból a mellékelt térképszelvényen feltüntetett, 500 m² területű ingatlanrészt, parkoló céljára.

3.

Felek a bérleti díjat 40.000 Ft + Áfa/hónap összegben állapítják meg. Ezen összeg minden naptári év első napjától a KSH által közzétett éves átlagos fogyasztói árindex mértékével növekszik. A következő havi bérleti díjról kiállított számlát Bérbeadó minden hónap 25. napjáig köteles Bérelő részére megküldeni, mely számla alapján Bérelő minden hónap 3. napjáig előre köteles a bérleti díjat Bérbeadó fentiekben rögzített bankszámlájára történő átutalással megfizetni. Késedelmes fizetés esetén a késedelemmel érintett napokra Bérelő köteles a bérleti díjon felül a Ptk-ban rögzített késedelmi kamatot fizetni.

2011. december hónapra vonatkozóan a bérleti díj kiegyenlítése akként történik, hogy a december 9. napjáig kiállított számla alapján a teljesítés határideje 2011. december 15.

4.

Jelen szerződés alapján a bérleti jogviszony kezdő időpontja 2011. december 1. napja. E szerződést a felek határozott, 5 éves időtartamra kötik, így jelen szerződéssel létrehozott jogviszony 2016. december 1. napján külön intézkedés nélkül megszűnik.

— GG

5.

Jelen szerződést mindkét fél jogosult a másik félhez intézett írásos nyilatkozattal rendes felmondás útján megszüntetni. A felmondási idő 3 hónap, ezen idő alatt Bérő változatlanul jogosult az ingatlan használatára, és köteles a bérleti díj fizetésére.

Bérbeadó jogosult a szerződést azonnali hatállyal felmondani, ha:

- Bérő a bérleti díjfizetési kötelezettségének 15 napot meghaladó késedelemmel tesz eleget,
- Bérő az ingatlant nem a jelen szerződésben foglalt céllal használja,
- Bérő az ingatlanon engedély- vagy bejelentésköteles építési munkát végez,
- Bérő olyan szerződésszegést követ el, amelyet a Bérbeadó írásos felszólítása ellenére sem orvosol 8 napon belül.

6.

Bérbeadó a szerződéses jogviszony teljes időtartamára köteles biztosítani Bérő részére az ingatlan zavartalan használatát.

Bérbeadó szavatol azért, hogy a bérelt dologra harmadik személynek nincs olyan joga, amely a Bérőt a szerződésszerű és rendeltetészerű használatban akadályozná vagy korlátozná.

A Bérbeadó a Bérő szükségtelen háborítása nélkül ellenőrizheti a bérlemény használatát.

7.

Bérő az ingatlant kizárólag a rendeltetésének és a jelen szerződésnek megfelelően használhatja, és felelős mindazon károkért, amelyek a rendeltetésellenes vagy szerződésellenes használatból fakadnak. Felek rögzítik, hogy Bérő az ingatlan albérletbe adására nem jogosult.

8.

Felek rögzítik, hogy a bérleményen Bérő nem jogosult engedély- és bejelentésköteles munkákat végezni, illetőleg Bérő a területet eredeti állapotának megfelelően köteles helyreállítani és a szerződés megszűnése napján visszaadni.

9.

Jelen szerződésben nem szabályozott kérdésekben a vonatkozó hatályos jogszabályok előírásai az irányadók. Jelen szerződés 4, egymással megegyező példányban készült, melyet felek elolvasás és értelmezés után jóváhagyólag írnak alá.

Gyál, 2011. december 01.

Gyál Város Önkormányzata
Pápai Mihály polgármester
Bérbeadó

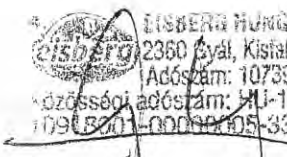

EISBERG HUNGARY KFT.
2360 Gyál, Kistalud u. 63.
Adószám: 10739903-2-13
Változó adószám: HU-10739903
10905001-00000005-33650004
EISBERG HUNGARY Kft.
Gazi Zoltán ügyvezető ig.
Bérő



0120150001475

INGATLAN BÉRLETI SZERZŐDÉS

1. sz. módosítása

amely létrejött

123

egyrésztől
székhely: Gyál Város Önkormányzata
adószám: 2360 Gyál, Kőrösi út 112-114.
bankszámlaszám: 15730370-2-13
számlavezető pénzüintézet: 11600006-00000000-21616404 Erste Bank Hungary Nyrt.
képviselőjében: Pápai Mihály polgármester
továbbiakban: Bérbeadó

891 - 10/15
Köszönettel

másrésztől

EISBERG HUNGARY Élelmiszerfeldolgozó és –
kereskedelmi Korlátolt Felelősségű Társaság
székhely: 2360 Gyál, Kisfaludy u. 63.
cégjegyzékszám: 13-09-131481
adószám: 10739903-2-13
bankszámlaszám: 10918001-00000005-33650004
számlavezető pénzüintézet: UniCredit Bank Hungary Zrt.
képviselőjében: Gazsi Zoltán ügyvezető igazgató
továbbiakban: Bérlő

között a mai napon az alábbi feltételek mellett:

1.

Felek 2011. december 1. napján ingatlan bérleti szerződést kötöttek egymással (Alapszerződés) Bérbeadó kizárólagos, 1/1 arányú tulajdonát képező, a Dabas Városi Földhivatalnál Gyál 0177/2. hrsz. alatt felvett ingatlan bérbeadása tárgyában.

2.

Felek az Alapszerződés 2. pontjának szövegezését egyező akarattal az alábbiak szerint állapítják meg:

„Gyál Város Önkormányzata Képviselő-testületének 83/2015. (III.26.) sz. határozata alapján Bérbeadó bérbe adja, bérlő pedig bérbe veszi a fent megjelölt ingatlanból a jelen szerződés mellékletét képező térképszelvényen feltüntetett, 875 m² területű ingatlanrészt, parkoló céljára. Bérlő tudomásul veszi, hogy a terület kijelölése és tereprendezése az érintett közút kezelőjével és a tulajdonos képviselőjével történő egyeztetés után lehetséges.”

3.

Felek az Alapszerződés 3. pontjának első mondatát az alábbiak szerint módosítják:

„Felek a bérleti díjat 75.250 Ft + Áfa/hónap összegben állapítják meg.”

Handwritten signature

4.

Az Alapszerződés 4. pontjának második mondata helyébe Felek egyező akaratának megfelelően az alábbi rendelkezés lép:

„E szerződést a felek határozatlan időre kötik.”

5.

Felek az Alapszerződés 5. pontjában rögzített, rendes felmondás esetén irányadó felmondási időt jelen szerződéssel 6 hónapban állapítják meg.

6.



Az Alapszerződés jelen módosítással nem érintett minden további rendelkezése változatlan tartalommal hatályban marad.

7.

Jelen módosítás az aláírása napján lép hatályba, és az Alapszerződés elválaszthatatlan részét képezi. Felek a fentieket, mint akaratukkal mindenben megegyezőt a mai napon jóváhagyólag aláírták.

Gyál, 2015. április 1.

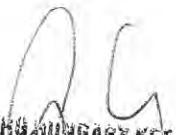
Bérbeadó

 EISENHUNGARY KEF
2380 Gyál, Kistalaj u. 63.
Adószám: 10739903-2-13
Közösségi adószám: HU-10739903
10918601-00000000-33550004

Tisztelt Képviselő-testület!

Gyál Város Önkormányzata a 100%-ban tulajdonában álló Gyáli -Városgazda Kft-nek 2014-ben 7.000.000.-Ft tagi kölcsönt adott a telephelye és a városi főzőkonyha megvalósításához szükséges engedélyes tervek elkészítéséhez. A tagi kölcsönt a Kft. a mai napig nem fizette meg az Önkormányzatnak, ezért a 240/2017.(XI.30.) sz. határozatával a Képviselő-testület a visszafizetés határidejét meghosszabbította, és azt 2020. december 31-ben határozta meg. Az erre vonatkozó szerződésmódosítás 2017.december 8-án került aláírásra.

Gyál Város Önkormányzatának beruházásában hamarosan elkészül a városi sportcsarnok és szálloda komplexum. Gyál Város Önkormányzata a 189/2018.(X.25.) sz. határozatban úgy döntött, hogy az épületegyüttes üzemeltetését a Gyáli -Városgazda Kft. végezze. Mindezek alapján Gyál Város Önkormányzata, mint a Kft. alapítója szükségesnek tartja, hogy a Kft. tőzrstőkét megemlje 7.000.000.-Ft. pénzbeli hozzájárulással, tekintettel arra, hogy a működés/működtetés beindításához a jelenleg rendelkezésre álló 3 millió Ft saját tőke várhatóan nem lesz elegendő, ahhoz külső forrást kell igénybe vennie. Ebben az esetben bekövetkezhet az alultőkésítés, amely társasági adó alapot növelő tétel.

Figyelembe véve, hogy a fentebb ismertetett tagi kölcsön összege is 7.000.000.-Ft. ezért célszerű, hogy a tőzrstőke felemelésére úgy kerüljön sor, hogy a 7.000.000.-Ft. tagi kölcsön visszafizetési határidejét 2019. május 30.napjával lejárta tegye és az Önkormányzat által a Kft. részére tőzrstőke emelés jogcímén fizetendő 7.000.000.-Ft. pénzbeli hozzájárulás összegébe beszámításra kerüljön a Kft-nek az Önkormányzat felé teljesítendő 7.000.000.-Ft. tagi kölcsön fizetési kötelezettsége. Ezáltal a fizetési kötelezettségek kölcsönösen kiegyenlítésre kerülnek 2019. május 30. napjával.

Kérem a Tisztelt Képviselő-testületet, hogy jelen előterjesztést megtárgyalni és döntésüket meghozni szíveskedjenek.

Határozati javaslat

1. **A Gyáli -Városgazda Gazdasági-Műszaki Ellátó Korlátolt Felelősségű Társaságnak**, rövidített cégnév: **Gyáli -Városgazda Kft.**, székhelye: 2360 Gyál, Rákóczi Ferenc utca 44. sz. mint Kölcsönvevőnek - a 262/2013.(XII.12.) sz. önkormányzati határozat és a 2014. május 30-án megkötött Tagi kölcsön szerződés szerint - tagi kölcsön jogcímén 7.000.000.-Ft. azaz hétmillió forint – kamatmentes - tartozása (a továbbiakban: kölcsön) áll fenn Gyál Város Önkormányzata Kölcsönadó felé, amelynek módosított visszafizetési határideje (a 240/2017.(XI.30.) sz. önkormányzati határozat és a 2017. december 08-án aláírt Tagi kölcsön szerződés módosítás szerint) 2020.december 31. A kölcsönből törlesztés a mai napig nem történt. A kölcsön visszafizetését szerződő felek **2019. május 30.napjával közös megegyezéssel lejárttá teszik** ezáltal a **Gyáli -Városgazda Kft.** Kölcsönvevő a 7.000.000.-Ft. azaz hétmillió forint tagi kölcsönt **2019. május 30. napjával köteles megfizetni** Gyál Város Önkormányzata **Kölcsönadó részére**. A Képviselő-testület felhatalmazza az érintetteket a határozatnak megfelelő szerződésmódosítás aláírására.

2. Gyál Város Önkormányzata, mint egyszemélyi alapító, a **Gyáli -Városgazda Gazdasági-Műszaki Ellátó Korlátolt Felelősségű Társaság**, rövidített cégnév: **Gyáli -Városgazda Kft.**, székhelye: 2360 Gyál, Rákóczi Ferenc utca 44. sz. (a továbbiakban: Gyáli -Városgazda Kft-ként vagy Kft-ként említjük) tőzrstőkét **2019. május 30-val 3.000.000 Ft-ról, azaz hárommillió forintról 7.000.000 Ft-tal, azaz hétmillió forinttal, 10.000.000 Ft-ra, azaz tízmillió forintra emeli.**

A tőzrstőke felemelésére az Alapító Gyál Város Önkormányzatát, mint egyszemélyi Alapító tagot jelöli ki. Az Alapító a tőzrstőkeemelés összegét pénzbeli hozzájárulásként legkésőbb 2019. május 30. napjáig teljes egészében köteles a társaság rendelkezésére bocsájtani .

A tőzrstőkeemelés végrehajtását követően az egyszemélyi alapító Gyál Város Önkormányzata üzletrészenek mértéke **10.000.000.- Ft. azaz tízmillió forint lesz**, amely a tőzrstőke 100% -a.

A tőzrstőke emelés rendelkezésre bocsájtásának módja : Gyál Város Önkormányzata a **Gyáli -Városgazda Kft. tőzrstőkeemelésére vonatkozó 7.000.000 Ft. azaz hétmillió forint** tőkeemelési pénzbeli hozzájárulási fizetési kötelezettségét 2019. május 30. napjával kölcsönösen beszámítja a **Gyáli -Városgazda Kft.**-nek az 1) pontban részletesen meghatározott tagi kölcsön jogcímén a Gyál Város Önkormányzatával szemben fennálló

7.000.000 Ft. azaz hétmillió forint fizetési kötelezettségébe a **Ptk. 6:49.§** alapján és az itt megjelölt fizetési kötelezettségeiket az itt megjelölt összegben **Gyál Város Önkormányzata és a Gyáli -Városgazda Kft .-** **2019. május 30. napján** kölcsönösen megfizetettnek tekinti, és mindezen fizetési kötelezettségekből eredően egymással szemben a továbbiakban követelést nem támasztanak.

A korábban vállalt vagyoni hozzájárulásokat az Alapító Gyál Város Önkormányzat teljesítette.

A Képviselő-testület felhatalmazza az érintetteket a határozatnak megfelelő szerződés aláírására.

Határidő: : a szerződésmódosítás, illetve a szerződés aláírására **2019. május 30.** napja, illetve a törzstőke emelés **cégbírósi bejelentésére 30 nap**

Felelős: Polgármester
Kft. ügyvezetője

A határozati javaslat **elfogadása háromnegyedes (75%)** szótöbbséget igényel.

Az előterjesztést készítette: Horváth Gábor ügyvezető

Az előterjesztést tárgyalta: Pénzügyi és Gazdasági Bizottság
Gyáli-Városgazda Kft. Felügyelő Bizottsága

G y á l, 2019. május 09

Horváth Gábor István
Ügyvezető
Gyáli-Városgazda Kft.

Melléklet: 1. Tagi kölcsön szerződés 2. sz. módosítása
2. Tőkeemelésről szóló szerződés a tagi kölcsön beszámításával

Tagi kölcsön szerződés 2. módosítása

amely létrejött egyrészről

Gyál Város Önkormányzata, székhelye: 2360 Gyál, Körösi út 112-114., adószáma: 15730370-2-13, bankszámla száma: 11600006-000000-21616404, ÁHTI azonosítója: 739966

képviselőjében: Pápai Mihály polgármester, mint Kölcsönadó

másrészről

a Gyáli -Városgazda Gazdasági-Műszaki Ellátó Korlátolt Felelősségű Társaság,

rövidített cégnev: Gyáli -Városgazda Kft., székhelye: 2360 Gyál, Rákóczi Ferenc utca 44. sz.

cégjegyzék száma: 13-09-160450, bankszámla száma: 11600006-000000-60905169, képviselőjében: Horváth Gábor István ügyvezető, mint Kölcsönvevő

között a keletkezés helyén és napján az alábbi feltételekkel:

1./A szerződő felek rögzítik, hogy Gyálon, 2014. május 30-án kelt megállapodással tagi kölcsön szerződés jött létre (a Gyál Város Önkormányzatának Képviselő-testülete 262/2013.(XII.12.) sz. Kt. határozata alapján) 7.000.000.-Ft. azaz hétmillió forint összegre (a továbbiakban: kölcsönként vagy tagi kölcsönként említve) amelynek visszafizetési határideje 2016.december 31. volt (a továbbiakban: Alapszerződés).

Az Alapszerződést a szerződő felek (a Gyál Város Önkormányzatának Képviselő-testülete 240/2017.(XI.30.) sz. Kt. határozata alapján) közös megegyezéssel módosították. A módosítás szerint a kölcsön visszafizetési határideje 2020. december 31. –re változott, amely

Tagi kölcsön szerződés módosítására vonatkozó megállapodást a szerződő felek az alábbiak szerint módosítanak.

2./ A szerződő felek rögzítik, hogy a kölcsönből törlesztés a mai napig nem történt. A kölcsön visszafizetését szerződő felek a mai nappal azaz **2019. május 30.napjával közös megegyezéssel lejárttá teszik** (a Gyál Város Önkormányzatának Képviselő-testülete/2019.(V.30.) sz. Kt. határozata alapján) ezáltal a **Gyáli -Városgazda Kft.** Kölcsönvevő a 7.000.000.-Ft. azaz hétmillió forint tagi kölcsönt a mai napon azaz **2019. május 30.napjával köteles megfizetni** Gyál Város Önkormányzata **Kölcsönadó részére.**

3./ Az Alapszerződés minden további feltétele változatlan marad.

4./ A szerződő felek jelen okirat aláírásával megbízzák **dr. Falatovics Katalin ügyvédet**, iroda székhelye: 2360 Gyál , Körösi út 92.sz. a jelen okirat megszerkesztésével és aláírásuk ellenjegyzésével.

A jelen szerződés módosítást a szerződő felek elolvasták és azt mint akaratukkal mindenben megegyezőt a szerződés módosítást készítő és ellenjegyző ügyvéd előtt jóváhagyólag aláírják. Gyál, 2019. május 30.

.....
Gyál Város Önkormányzata
Kölcsönadó
Képviselőjében:
Pápai Mihály polgármester

.....
Gyáli -Városgazda Kft
Kölcsönvevő
Képviselőjében:
Horváth Gábor István ügyvezető

Önkormányzati pénzügyi vezető pénzügyi ellenjegyzése:

Az okiratot szerkesztettem és a képviselők aláírását ellenjegyzem Gyál, 2019. május 30. :

Dr. Falatovics Katalin
ügyvéd

iroda: 2360 Gyál, Körösi út 92.
KASZ: 36059703

Megállapodás beszámításra

amely létrejött egyrészről

Gyál Város Önkormányzata, székhelye: 2360 Gyál, Körösi út 112-114., adószáma: 15730370-2-13, bankszámla száma: 11600006-000000-21616404, ÁHTI azonosítója: 739966
képviselőjében: Pápai Mihály polgármester, mint Kölcsönadó, illetve Alapító

másrészről

a Gyáli -Városgazda Gazdasági-Műszaki Ellátó Korlátolt Felelősségű Társaság,

rövidített cégnev: Gyáli -Városgazda Kft., székhelye: 2360 Gyál, Rákóczi Ferenc utca 44. sz.
cégjegyék száma: 13-09-160450, bankszámla száma: 11600006-000000-60905169, (képviselőjében: Horváth Gábor István ügyvezető), mint Kölcsönvevő, (Gyáli -Városgazda Kft-ként vagy Kft-ként is említjük)

között a keltezés helyén és napján az alábbi feltételekkel:

1./ Gyál Város Önkormányzatának Kölcsönadónak a **Gyáli -Városgazda Kft**-vel Kölcsönvevővel szemben - a 262/2013.(XII.12.) sz. Kt. határozata és a 2014. május 30-án megkötött Tagi kölcsön szerződés szerint - tagi kölcsön jogcímén 7.000.000.-Ft. azaz hétmillió forint – kamat mentes - tartozása (a továbbiakban: kölcsön) áll fenn, amelynek módosított visszafizetési határideje (a 240/2017.(XI.30.) sz. Kt. határozat és a 2017. december 08.-án aláírt Tagi kölcsön szerződés módosítás szerint) 2020.december 31. A kölcsönből törlesztés a mai napig nem történt. A kölcsön visszafizetését szerződő felek **2019. május 30.napjával közös megegyezéssel lejárttá tették** - a/2019.(V.30.) sz. Kt. határozata és a 2019. május 30-án megkötött Tagi kölcsön szerződés 2. módosítása megnevezésű szerződés módosítással - ezáltal a **Gyáli -Városgazda Kft.** Kölcsönvevő a 7.000.000.-Ft. azaz hétmillió forint tagi kölcsönt **2019. május 30.napjával köteles megfizetni** Gyál Város Önkormányzata **Kölcsönadó részére.**

2./Gyál Város Önkormányzata, egyszemélyi Alapító a/2019.(V.30.) sz. Kt. határozatával a **Gyáli -Városgazda Kft.**, törzstőkéjét **2019. május 30-val 3.000.000 Ft-ról** azaz hárommillió forintról **7.000.000 Ft-tal** azaz hétmillió forinttal, **10.000.000 Ft-ra** azaz tízmillió forintra emelte. A törzstőke felemelésére az Alapító Gyál Város Önkormányzatát, mint egyszemélyi Alapító tagot jelölte ki.

Az Alapító a törzstőkeemelés összegét pénzbeli hozzájárulásként legkésőbb 2019. május 30. napjáig teljes egészében köteles a társaság rendelkezésére bocsájtani .

A törzstőkeemelés végrehajtását követően az egyszemélyi alapító Gyál Város Önkormányzata üzletrészesének mértéke **10.000.000.- Ft. azaz tízmillió forint lesz**, amely a törzstőke 100% -a.

A jelen okirat aláírásával Gyál Város Önkormányzata a **Gyáli -Városgazda Kft. törzstőkeemelésére vonatkozó 7.000.000 Ft. azaz hétmillió forint** tőkeemelési pénzbeli

.....
Gyál Város Önkormányzata
Kölcsönadó, Alapító
Képviselőjében:
Pápai Mihály polgármester

.....
Gyáli -Városgazda Kft
Kölcsönvevő, Kft.
Képviselőjében:
Horváth Gábor István ügyvezető

Önkormányzati pénzügyi vezető pénzügyi ellenjegyzése:

hozzájárulási fizetési kötelezettségét 2019. május 30. napjával kölcsönösen beszámítják a **Gyáli - Városgazda Kft.**-nek a jelen szerződés 1./ pontban részletesen meghatározott tagi

kölcsön jogcímén a Gyál Város Önkormányzatával szemben fennálló **7.000.000 Ft. azaz** hétmillió forint fizetési kötelezettségébe **a Ptk. 6:49.§** alapján és az itt megjelölt fizetési kötelezettségeiket az itt megjelölt összegben **a Gyál Város Önkormányzata és a Gyáli -Városgazda Kft. - 2019. május 30. napján** kölcsönösen megfizetettnek tekinti, és mindezen fizetési kötelezettségekből eredően egymással szemben a továbbiakban követelést nem támasztanak.

3./ A szerződő felek jelen okirat aláírásával megbízzák **dr. Falatovics Katalin ügyvédet**, iroda székhelye: 2360 Gyál , Kőrösi út 92.sz. a jelen okirat megszerkesztésével és aláírásuk ellenjegyzésével.

A jelen szerződést a szerződő felek elolvasták és azt mint akaratukkal mindenben megegyezőt a szerződés készítő és ellenjegyző ügyvéd előtt jóváhagyólag aláírják.
Gyál, 2019. május 30.

.....
Gyál Város Önkormányzata
Kölcsönadó, Alapító
Képviselőtében:
Pápai Mihály polgármester

.....
Gyáli -Városgazda Kft
Kölcsönvevő, Kft.
Képviselőtében:
Horváth Gábor István ügyvezető

Önkormányzati pénzügyi vezető pénzügyi ellenjegyzése:

Az okiratot szerkesztettem és a képviselők aláírását ellenjegyzem Gyál, 2019. május 30. :

Dr. Falatovics Katalin
ügyvéd
iroda: 2360 Gyál, Kőrösi út 92.
KASZ: 36059703

Tárgy: Javaslat a **Gyáli-Városgazda Gazdasági-Műszaki Ellátó Kft.** Alapító Okiratának módosításával kapcsolatos döntések meghozatala

Tisztelt Képviselő-testület!

Kérem a Tisztelt Képviselő-testületet, hogy az Alapító a **Gyáli -Városgazda Kft. törzstőkeemelésére** vonatkozóan hozott határozatának megfelelően a határozati javaslatban foglaltaknak megfelelően módosítsa a Gyáli -Városgazda Kft. Alapító Okiratát.

Határozati javaslat

Gyál Város Önkormányzat Képviselő-testülete a Gyáli -Városgazda Kft. Alapító Okiratának módosítását az alábbiak szerint fogadja el:

Az Alapító a Gyáli -Városgazda Kft. Alapító Okirat 5-6 pontjait az alábbiak szerint módosítja :

(A módosítás szövege vastag, dőlt betűvel szedve.)

„5. A társaság törzstőkéje

5.1. A társaság törzstőkéje 10.000.000.- Ft, azaz Tíz-millió forint pénzbeli betét, amely a törzstőke 100%-a.

5.2. A bejegyzési kérelem cégbíróshoz történő benyújtásáig az alapításkor a pénzbeli hozzájárulás 100%-át befizette az Alapító a társaság házipénztárába, a 2014. január 06-án kelt alapító okirat módosítás szerinti tőke emelésnek megfelelő 2.500.000.-Ft. a társaság bankszámlájára a változás elhatározásától számított 15 napon belül megfizetésre került.

5.3. Gyál Város Önkormányzata alapító a Gyáli -Városgazda Kft., törzstőkéjét 2019. május 30-val 3.000.000 Ft-ról, azaz hárommillió forintról 7.000.000 Ft-ra, azaz hétmillió forinttal, 10.000.000 Ft-ra, azaz tízmillió forinttal emeli.

Gyál Város Önkormányzata Alapító a törzstőkeemelés összegét pénzbeli hozzájárulásként legkésőbb 2019. május 30. napjáig teljes egészében a társaság rendelkezésére bocsájtotta.

A törzstőkeemelés rendelkezésre bocsájtásának módja :

A Gyál Város Önkormányzatának a Gyáli -Városgazda Kft. –vel szemben keletkezett törzstőkeemelésre vonatkozó 7.000.000 Ft, azaz hétmillió forint tőkeemelési pénzbeli hozzájárulási fizetési kötelezettsége 2019. május 30. napján kölcsönösen beszámításra került a Gyáli -Városgazda Kft.-nek a tagi kölcsön jogcímén a Gyál Város Önkormányzatával szemben fennálló 7.000.000 Ft. azaz hétmillió forint 2019. május 30. napján lejárt fizetési kötelezettségébe - a Gyál Város Önkormányzata és a Gyáli -Városgazda Kft. által erre vonatkozóan kötött megállapodás, alapítói határozat valamint a Ptk. 6:49.§ alapján - az itt megjelölt fizetési kötelezettségeiket az itt megjelölt összegben a Gyál Város Önkormányzata és a Gyáli -Városgazda Kft. - 2019. május 30. napján kölcsönösen megfizetettnek tekintik, és mindezen fizetési kötelezettségekből eredően egymással szemben a továbbiakban követelést nem támasztanak.

6. A tag törzsbetéte

Név : Gyál Város Önkormányzat

A törzsbetét összege: 10.000.000.- Ft, azaz Tíz-millió forint

A törzsbetét összetétele: 10.000.000.- Ft, azaz Tízmillió forint pénzbeli betét.

Gyál Város Önkormányzat alapító üzletrésze 100 %, azaz száz százalék.”

2. A Képviselő-testület felhatalmazza Gyál Város Önkormányzat polgármesterét, hogy a határozatoknak megfelelő Alapító Okirat módosítást írja alá.

Határidő: : Alapító okirat módosítás aláírására módosítás illetve a szerződés aláírására **2019. május 30.** napja, illetve a **cégbírószági bejelentésére 30 nap**

Felelős: Polgármester
Kft. ügyvezetője

Az Alapító Okirat módosításra vonatkozó határozati javaslat **elfogadása háromnegyedes (75%)** szótöbbséget igényel.

Az előterjesztést készítette: Horváth Gábor ügyvezető

Az előterjesztést tárgyalta: Pénzügyi és Gazdasági Bizottság
Gyáli-Városgazda Kft. Felügyelő Bizottsága

G y á l, 2019. május 09

Horváth Gábor István
Ügyvezető
Gyáli-Városgazda Kft.

**Gyáli-Városgazda Gazdasági-Műszaki Ellátó Korlátolt Felelősségű
Társaság**

Alapító okiratának módosítása

Alulírott egyszemélyi Alapító, Gyál Város Önkormányzat a Képviselő – testület .../2019. (**V. 30.**) számú határozatával a Gyáli-Városgazda Gazdasági-Műszaki Ellátó Korlátolt Felelősségű Társaság, rövidített neve: Gyáli-Városgazda Kft., székhelye : 2360 Gyál, Kőrösi út 112-114.sz., cégjegyzékszama: 13-09-160450, **Alapító okiratát 2019. május 30. napján az alábbiak szerint módosítja :**

(A módosítás szövege vastag, dőlt betűvel szedve)

Az Alapító Okirat 5-6. pontjai az alábbiak szerint módosulnak.

5. A társaság törzstőkéje

5.1. A társaság törzstőkéje 10.000.000.- Ft, azaz Tíz-millió forint pénzbeli betét, amely a törzstőke 100%-a.

5.2. A bejegyzési kérelem cégbírósághoz történő benyújtásáig az alapításkor a pénzbeli hozzájárulás 100%-át befizette az Alapító a társaság házipénztárába, a 2014. január 06-án kelt alapító okirat módosítás szerinti tőkeemelésnek megfelelő 2.500.000.-Ft. a társaság bankszámlájára a változás elhatározásától számított 15 napon belül megfizetésre került.

5.3. Gyál Város Önkormányzata alapító a Gyáli -Városgazda Kft., törzstőkéjét 2019. május 30-val 3.000.000 Ft-ról, azaz hárommillió forintról 7.000.000 Ft-tal, azaz hétmillió forinttal, 10.000.000 Ft-ra, azaz tízmillió forintra emeli.

Gyál Város Önkormányzata Alapító a törzstőkeemelés összegét pénzbeli hozzájárulásként legkésőbb 2019. május 30. napjáig teljes egészében a társaság rendelkezésére bocsájtotta.

A törzstőkeemelés rendelkezésre bocsájtásának módja :

A Gyál Város Önkormányzatának a Gyáli -Városgazda Kft. –vel szemben keletkezett törzstőkeemelésre vonatkozó 7.000.000 Ft. azaz hétmillió forint tőkeemelési pénzbeli hozzájárulási fizetési kötelezettsége 2019. május 30. napján kölcsönösen beszámításra került a Gyáli -Városgazda Kft.-nek a tagi kölcsön jogcímén a Gyál Város Önkormányzatával szemben fennálló 7.000.000 Ft, azaz hétmillió forint 2019. május 30. napján lejárt fizetési kötelezettségébe - a Gyál Város Önkormányzata és a Gyáli -Városgazda Kft. által erre vonatkozóan kötött megállapodás, alapítói határozat valamint a Ptk. 6:49.§ alapján - az itt megjelölt fizetési kötelezettségeiket az itt megjelölt összegben a Gyál Város Önkormányzata és a Gyáli -Városgazda Kft. - 2019. május 30. napján kölcsönösen megfizettetnek tekintik, és mindezen fizetési kötelezettségekből eredően egymással szemben a továbbiakban követelést nem támasztanak.

.....
Gyál Város Önkormányzat egyszemélyi tag, alapító
Képviselője: Pápai Mihály polgármester

6. A tag törzsbetéte

Név : Gyál Város Önkormányzat

A törzsbetét összege: 10.000.000.- Ft, azaz Tíz-millió forint

A törzsbetét összetétele: 10.000.000.- Ft, azaz Tízmillió forint pénzbeli betét.

Gyál Város Önkormányzat alapító üzletrésze 100 %, azaz száz százalék.

Gyál, 2019. május 30.

.....
Gyál Város Önkormányzat egyszemélyi tag, alapító
Képviselőjében: Pápai Mihály polgármester

Készítettem és ellenjegyzem Gyál, 2019. május 30.:

dr. Falatovics Katalin
ügyvéd
iroda: 2360 Gyál, Körösi ú.92.
KASZ: 36059703

Tárgy: Javaslat informatikai szerver bővítésre

Tisztelt Képviselő-testület!

A Gyáli Polgármesteri Hivatal a 2018. évben a Hivatal informatikai szerverét bővítette, Linuxról Microsoft alapú szerverkörnyezetre állt át.

Az informatikai adatok biztonságos mentése, üzemeltetése érdekében az új szerverhez mentési rendszer kialakítása vált szükségessé, melynek összege az előzetesen bekért árajánlat alapján összesen 576.860,-Ft+áfa.

Kérjük a Tisztelt Képviselő-testületet, hogy a mentőszerver megrendeléséhez szükséges fenti összeget Gyál Város Önkormányzat 2019. évi költségvetésének általános tartalék során lévő összegből biztosítani szíveskedjenek.

Határozati javaslat:

Gyál Város Önkormányzatának Képviselő-testülete a Gyáli Polgármesteri Hivatal részére Gyál Város Önkormányzat 2019. évi költségvetésének általános tartalék során 576.860,-Ft+áfa összeget biztosít a hivatali mentőszerver megrendelése céljából.

Határidő: 2019. július 31.

Felelős: Polgármester

A határozati javaslat elfogadása nyílt ülésen tárgyalva, egyszerű szótöbbséget igényel.

Az előterjesztést tárgyalta: Pénzügyi és Gazdasági Bizottság

Az előterjesztést készítette: Szabó Józsefné irodavezető

G y á l, 2019. május 7.

**Pápai Mihály
polgármester**

Az előterjesztés a 2019. évi költségvetési rendelettel összhangban van.

**Diera Éva
Pénzügyi és Adó Irodavezető**

Tárgy: Javaslat ebrendészeti telepet működtető települési önkormányzatok számára kiírt pályázaton való részvételre

Tisztelt Képviselő-testület!

Az Agrárminisztérium pályázatot hirdetett a nyilvántartásba vett ebrendészeti telepeket működtető civil szervezetek és települési önkormányzatok részére.

A pályázati támogatás célja: Engedélyezett vagy nyilvántartásba vett ebrendészeti telepek modernizációja, bővítése; a telepen található állatok tartási körülményeinek javítása és örökbefogadási esélyük növekedése.

Elnyerhető támogatási összeg: 1 milliótól 5 millióig
Támogatás mértéke: 100%

Gyálon a kötelezően ellátandó ebrendészeti tevékenységet a Gyál Városfejlesztési és Városüzemeltetési Nonprofit Kft. látja el helyben, amelyhez ebrendészeti telepet működtet.

A pályázat lehetőséget teremt a telep korszerűsítésére, az állatok tartási körülményeinek javítására a meglévő kennelek felújításával, bővítésével.

A benyújtandó pályázati dokumentáció jelen előterjesztés 1. sz. melléklete.

Kérem a tisztelt Képviselő-testületet, a fenti javaslat alapján határozatait meghozni szíveskedjen.

Határozati javaslat:

Gyál Város Önkormányzatának Képviselő-testülete úgy dönt, hogy:

1. támogatja az ebrendészeti telep korszerűsítésére vonatkozó pályázat benyújtását, az előterjesztés mellékleteként csatolt pályázati dokumentáció szerinti adatokkal.
2. felhatalmazza a Polgármestert a pályázat benyújtásához, és eredményes megvalósításához szükséges további intézkedések megtételére.

Határidő: 2019. május 31.

Felelős: Polgármester

A határozati javaslat elfogadása egyszerű szótöbbséget igényel.

Az előterjesztést tárgyalta: Pénzügyi és Gazdasági Bizottság

Az előterjesztést készítette: Zsigovits Gábor ügyvezető

Gyál, 2019. május 13.

Zsigovits Gábor
ügyvezető igazgató

Melléklet: Pályázati dokumentáció

PÁLYÁZATI DOKUMENTÁCIÓ

„Ebrendészeti telepek korszerűsítése pályázat”

Pályázó:

**Gyál Város Önkormányzata
2360 Gyál, Kőrösi út 112-114**

2019. május

**Pályázati felhívás
8. a) pontja szerinti
melléklet**

Csatolt dokumentumok:

- 3 oldal PE/EA/888-3/2018. sz határozat



PEST MEGYEI
KORMÁNYHIVATAL

Ügyiratszám: PE/EA/888-3/2018
Ügyintéző: Korbely Nelli
Telefon: +36 (1) 236-4108

Tárgy: határozat
Hiv. szám: -
Melléklet: -

Elsőfokú állategészségügyi hatósági jogkörömben eljárva meghoztam a következő

HATÁROZATOT.

I.

Gyál Városfejlesztés és Városüzemeltetési Közhasznú Társaság, (székhely: 2360 Gyál, Rákóczi Ferenc utca 44., adószám: 20754299-2-13) számára a Pest Megyei Kormányhivatal által, a 1729/2/2004. nyilvántartásba vételi számmal kiadott

gyepmesteri telep működésének engedélyezéséről szóló határozatát névváltozás miatt visszavonom.

II.

A Gyál Városfejlesztési és Városüzemeltetési Nonprofit Kft. (székhely: 2360 Gyál, Rákóczi Ferenc utca 44., adószáma: 20754299-2-13) részére

a Gyál, Kisfaludy utca 0177/2 hrsz. alatti ingatlanon gyepmesteri telep működtetését engedélyezem,

mely során az alábbi állategészségügyi és állatvédelmi szabályokat köteles betartani:

„A gyepmesteri telepet el kell látni:

- a) az állathullák megőrzésére, lebőrözésére és boncolására szolgáló, szilárd anyagból épített, jól fertőtleníthető helyiséggel (hullakamrával),*
- b) a bőr és a szaruképletek szárítására és tárolására alkalmas helyiséggel,*
- c) megfigyelésre alkalmas kisállat-férőhelyekkel,*
- d) az állathullák begyűjtésére alkalmas járművel, s ezek működtetéséhez szükséges helyiséggel,*
- e) a városban rendelkezésre álló közművekkel,*
- f) a telepen dolgozók részére fekete-fehér rendszerű öltözővel (zuhanyzóval, WC-vel),*
- g) nagynyomású fertőtlenítő géppel.*

1. Az állatifehérje-üzem hullabegyűjtő körzetében, a kijelölt gyepmesteri telep kapuján belül megfelelő nagyságú területet kell fenntartani az üzem számára, a hullák gyűjtésére alkalmas tartályok és az egyéb felszerelési tárgyak elhelyezéséhez.

2. A gyepmesteri telepen gondoskodni kell arról, hogy

- a) a hullák és a befogott állatok szállítására megfelelő, külön szállítóeszközök,*
- b) mérleg,*

c) az állatok leöléséhez, a hullák lebőrözéséhez és boncolásához szükséges eszközök,

d) fertőtlenítőszer, továbbá

e) sérülés esetén szükséges elsősegélynyújtáshoz gyógyszerek és kötözőanyagok mindenkor rendelkezésre álljanak.

3. Az állati eredetű hulladékok, valamint az állathullák megőrzésére, lebőrözésére és boncolására használt helyiségekben és istállóknak a padozatot, valamint a padozattól számított két méter magasságig a falakat könnyen mosható és fertőtleníthető, vízálló anyaggal kell burkolni.

4. A gazdálkodó szervezetek által fenntartott hullabegyűjtő helyekre – a járási hivatal előírása szerint – a gyepmesteri telepre vonatkozó szabályokat kell alkalmazni.

5. A gyepmesteri telepen csak a telephez tartozó igásállatokat és a házörzésre szükséges ebet szabad tartani. Az igásállatokat csak a telep területén erre a célra kijelölt istállóban szabad elhelyezni, és azokat más állattól távol kell tartani, idegen istállóba vagy más állatok tartására szolgáló helyre tilos bekötni. Etetésükre és itatásukra külön eszközöket kell használni. A munkára alkalmatlanná vált igásállatokat vágóhídra kell irányítani.”

A gyepmesteri telep kapacitása: 11 db eb.

Ezen engedély visszavonásig érvényes.

Döntésem a közléssel véglegessé válik és végrehajtható.

A véglegessé vált döntés ellen **közigazgatási pert** indíthat a Budapest Környéki Közigazgatási és Munkaügyi Bíróságnál az e határozatot hozó hatóság elleni keresetlevél előterjesztésével. A keresetlevelet az elsőfokú hatósághoz (Pest Megyei Kormányhivatal Élelmiszerlánc-biztonsági, Földhivatali, Növény és Talajvédelmi, Erdészeti Főosztály 1135 Budapest, Lehel u.43-47.) a határozat közlésétől számított 30 napon belül kell benyújtani.

Tájékoztatom, hogy keresetlevelét elektronikus úton (ürlapbenyújtás támogatási szolgáltatás igénybevételével) köteles benyújtani.

Keresetlevelében a közigazgatási cselekmény hatályon kívül helyezését, megsemmisítését vagy megváltoztatását; a közigazgatási cselekmény elmulasztásának megállapítását; közigazgatási cselekmény megvalósításának megtiltását; a közigazgatási jogviszonyból eredő kötelezettség teljesítésére kötelezést; a közigazgatási szerződéses jogviszonnyal vagy a közszolgálati jogviszonnyal kapcsolatban okozott kár megtérítésére kötelezést; a közigazgatási tevékenységgel előidézett jogsértés tényének vagy a közigazgatási jogviszony szempontjából lényeges egyéb ténynek a megállapítását kérheti azzal, hogy több kereseti kérelem akkor terjeszthető együtt elő, ha ugyanabból vagy ténybeli és jogi alapon összefüggő jogviszonyból erednek. Egymással eshetőleges vagy vaglyagos viszonyban álló több kereseti kérelem akkor terjeszthető elő, ha azok ugyanabból a jogviszonyból erednek, és ugyanazon alperessel vagy alperesekkel szemben terjesztik elő.

A keresetlevél benyújtásának a közigazgatási cselekmény hatályosulására halasztó hatálya nincs.

INDOKOLÁS

A Gyál Városfejlesztési és Városüzemeltetési Nonprofit Kft. 2018. 05. 24. napján kérelmet nyújtott be Hivatalomhoz, melyben a gyepmesteri telep működtetésében beállt névváltozásról értesít, illetve kéri ezen névváltozás engedélybe történő átvezetését.

Az *Állat-egészségügyi Szabályzat kiadásáról* szóló 41/1997. (V. 28.) FM rendelet 5. számú függelék 3. pontja rendelkezik a gyepmesteri telep hatáskörébe tartozó feladatokról.

Fentiek alapján a rendelkező részben foglaltak szerint döntöttem.

Határozatomat az Ákr 80. § (1) bekezdésének, és 81. § (1) és (4) bekezdésének megfelelően hoztam.

A fellebbezés lehetőségét az Ákr. 116. § (1), (2) bekezdése és az Ákr. 116. § (4) bekezdés d) pontja alapján zártam ki.

A közigazgatási per kezdeményezésének lehetőségéről és szabályairól az Ákr. 114. § (1) bekezdése, továbbá a közigazgatási perrendtartásról szóló 2017. évi I. törvény (a továbbiakban: Kp.) 28. § (1)-(2) bekezdése, 38. §-a, 39. §-a, 157. § (1) bekezdése, a polgári perrendtartásról szóló 1952. évi III. törvény 394/C. § (2) bekezdés a) pontja, 340/B. § (1)-(2) bekezdése, valamint az elektronikus ügyintézés és a bizalmi szolgáltatások általános szabályairól szóló 2015. évi CCXXII. törvény 9. § (1) bekezdése rendelkezik.

Budapest, 2018.05.30.

A kormány megbízott helyett eljáró
dr. Rosdy Tamás főigazgató
nevében és megbízásából:

Dr. Nagy Edith
osztályvezető

Értesül:

1. Ügyfél – elektronikusan + e-mail
2. Irattár

**Pályázati felhívás
8. b) pontja szerinti
melléklet**

Csatolt dokumentumok:

- 6 oldal PE-04/ÉÁO/01119-2/2018/ sz. határozat



PEST MEGYEI
KORMÁNYHIVATAL
DABASI JÁRÁSI HIVATALA

Ügyiratszám: PE-04/ÉÁO/01119-2/2018/

Ügyintéző: dr. Benedekné dr. Major Katalin
Telefon: 20/555-9158

Tárgy: Gyál Városfejlesztési Közhasznú Társaság. –
gyepmesteri tevékenység engedélyeztetési eljárása
Hiv. szám:
Melléklet:

Gyál Városfejlesztési és Városüzemeltetési Nonprofit Kft.

Gyál

Rákóczi Ferenc u.44.
2360

Elsőfokú élelmiszerlánc-biztonsági és állategészségügyi hatósági jogkörömben eljárva meghoztam az alábbi

HATÁROZATOT.

A Gyál Városfejlesztési és Városüzemeltetési Nonprofit Kft. (székhely: Gyál, Rákóczi Ferenc u 44., adószáma: 20754299-2-13) részére

engedélyezem

a Gyál, Kisfaludy utca 0177/2 hrsz. alatti ingatlanon **ebrendészeti (gyepmesteri) tevékenység végzését**, mely során az alábbi feladatokat kell ellátni a kóbor állatokkal kapcsolatosan:

- kóbor állatok és ebek befogása a szerződött települések belterületén,
- a befogott állatok gyepmesteri telepre szállítása, gondozása és a hatósági állatorvos utasítása szerinti megőrzése,
- együttműködés a gyepmesteri telep állat-egészségügyi felügyeletét ellátó hatósági állatorvossal,
- a gyepmesteri telepen megfigyelésre elhelyezett állatok gondozása és azokról nyilvántartás vezetése,
- a befogásra használt járművek, eszközök, felszerelési tárgyak tisztántartása és fertőtlenítése,
- közreműködés a kóbor állatok tulajdonosának felkutatásában, és a polgármesteri hivatal által megállapított tartási költségek megtérítése után az állatok kiadása,
- közreműködés a gazdátlan állatok új tulajdonoshoz történő elhelyezésében, együttműködve az állatvédelmi hatósággal (a befogás helye szerint illetékes települési önkormányzat jegyzőjével),
- a gyepmesteri telepről kiadott ebek transzponderrel (mikrochip) történő megjelöltetése, ha nem rendelkezik ilyennel.

Ezen tevékenység során figyelembe kell venni azt, hogy a település belterületén befogott kóbor állat – amennyiben a befogástól számított 15 napon belül a kóbor állat tulajdonosa nem válik ismertté – az állam tulajdonába kerül. Az állatvédelmi hatóság gondoskodik az állat tulajdonjogának átruházásáról, ha ezt jogszabály kizárja vagy az eredménytelen, az állat végleges elhelyezéséről. Az elhelyezés eredménytelensége esetén – a külön jogszabályban meghatározott időtartam elteltével – az állat életét megengedett módon ki lehet oltani.

Ha a kóbor állat tulajdonosa ismertté válik, a tulajdonos köteles az állatot visszavenni, valamint a befogásával és elhelyezésével kapcsolatos költségeket megtéríteni. Ha a tulajdonos az állatot nem veszi vissza, vagy az állat egészségét súlyosan veszélyeztető tartási körülmények miatt az állat a tulajdonos részére nem adható ki, az állatvédelmi hatóság – az addig felmerült költségek megtérítésére való kötelezés mellett – az állatot elkobozza, ezt követően gondoskodik az állat tulajdonjogának átruházásáról, ha ezt jogszabály kizárja vagy az eredménytelen, az állat végleges elhelyezéséről. Ha az állat végleges elhelyezése csak rendszeres költségráfordítással biztosítható, a korábbi tulajdonos a jogsértés súlyától, ismétlődésétől függően legfeljebb 12 hónapra jutó költség fizetésére kötelezhető.

Állati eredetű melléktermékekkel/hulladékokkal kapcsolatosan- engedély 1. kat ÁMT gyűjtésére

- a közterületen fellelt állathullák begyűjtése, és nyilvántartásba vett, vagy engedélyezett gyűjtőhelyre történő szállítása, őrzése és gondoskodás szakszerű ártalmatlanításukról,
- a begyűjtött állathullákról, állati eredetű melléktermékekről nyilvántartás vezetése.

Az engedélyt az alábbi feltételekkel adom meg:

Állatszállítás:

Állatot szállítani csak az illetékes járási főállatorvos által engedélyezett közúti állatszállító járművel lehet.

A gépjárműben a befogott állatokat térben elválasztva kell szállítani, hogy egymásban ne tudjanak kárt tenni.

A szállító jármű tisztítását és fertőtlenítését a „Tisztítás, fertőtlenítés ellenőrzési naplóban” dokumentálni kell.

Megfigyelés:

A befogott állatokat úgy kell a megfigyelés időtartamára elhelyezni, hogy egyedileg megfigyelhetők legyenek és más állatokkal ne érintkezhessenek (elkülönítő ketrecek).

A befogott állatokkal a gondozó személyzet kerülje a kontaktust, sérülés, marás esetét a hatósági állatorvosnak azonnal be kell jelenteni.

A gyepmesteri telepet zártan kell működtetni, területére illetéktelenek nem léphetnek be.

A megfigyelés alatt tartott húsevő állatot a megfigyelés helyéről nem szabad kivinni.

A megfigyelés időtartama általában 14 nap (veszettség szempontjából aggályos állat), de ez az állat minősítésétől függően (veszettségre gyanús, veszettség fertőzöttségére gyanús állat), a hatósági állatorvos rendelkezése alapján 90 nap is lehet, ezért mindig a megfigyelés időtartamára vonatkozó hatósági utasításnak megfelelően kell eljárni.

Élelmiszerlánc-biztonsági és Állategészségügyi Osztály
2370 Dabas, Szent István tér 1/a.

Telefon: (06-29) 367-108 Fax: (06-29) 561-780

E-mail:dabas-elelmiszer@pest.gov.hu Web: <http://www.kormanyhivatal.hu/hu/pest>

A megfigyelési idő lejártá után az állatot a megfigyelés helyéről (a gyepmesteri telepről) el kell szállítani, a kiürült elkülönítő ketrecet, valamint a felszerelési tárgyakat a hatósági állatorvos által jóváhagyott takarítási és fertőtlenítési utasítás szerint fertőtleníteni kell.

Nyilvántartások:

A gyepmesteri telepre beszállított és kiszállított állatokról naprakész nyilvántartást kell vezetni a nyomonkövethetőség érdekében (azonosító adatokkal). A nyilvántartást oly módon kell vezetni, hogy az üzemeltető az adatokból az éves jelentési kötelezettségét tudja teljesíteni az illetékes járási állategészségügyi és élelmiszer-ellenőrző hivatal felé az alábbiak szerint:

A gyepmesteri telepre beszállított állatok száma:	kutya	db:
	macska	db:
	egyéb	db:
Ebből élve beérkezett:		
	kutya	db:
	macska	db:
	egyéb	db:
Ebből a megfigyelés alatt elhullott:		
	kutya	db:
	macska	db:
	egyéb	db:
Ebből a megfigyelés alatt euthanáziára került:		
	kutya	db:
	macska	db:
	egyéb	db:
Tulajdonoshoz kiadott állatok száma:		
	kutya	db:
	macska	db:
	egyéb	db:

Élelmiszerlánc-biztonsági és Állategészségügyi Osztály
2370 Dabas, Szent István tér 1/a.

Telefon: (06-29) 367-108 Fax: (06-29) 561-780

E-mail: dabas-elelmiszer@pest.gov.hu Web: <http://www.kormanyhivatal.hu/hu/pest>

Állati eredetű melléktermékek:

A gyepmesteri telepen keletkezett, illetve a gyepmester által begyűjtött állati eredetű mellékterméket, hulladékot és állati tetemeket zártan kell gyűjteni és **1. kategóriájú** állati eredetű melléktermék ártalmatlanítására engedélyezett üzemnek át kell átadni a 45/2012. (V. 8.) VM rendelet 3. melléklete szerinti kereskedelmi okmány kíséretében.

Állati eredetű mellékterméket szállítani csak az illetékes járási főállatorvos által engedélyezett közúti járművel lehet.

Állati eredetű melléktermék szállításánál ügyelni kell a higiénikus, környezetet kímélő szállításra. A járművet, eszközöket, tartályokat tisztán kell tartani, a bűzhatás csökkentésére zárható tartályokat kell alkalmazni.

A szállító jármű tisztítását és fertőtlenítését a „Tisztítás, fertőtlenítés ellenőrzési naplóban” dokumentálni kell.

Az átadott 1. kategóriájú állati eredetű melléktermékről a bizonylatokat legalább 2 évig meg kell őrizni

Az állati eredetű melléktermék tulajdonosa (a gyepmesteri telep) a kezelésre átadott és átvett állati eredetű melléktermék mennyiségét **évente egy alkalommal**, telephelyenként a tárgyévet követő év március 1-jéig az 4. és 5. mellékleteknek megfelelően köteles bejelenteni a telephely szerint illetékes járási állategészségügyi hivatalnak. Az állati eredetű melléktermékekre vonatkozó bejelentés elektronikus úton is megtehető a Nemzeti Élelmiszerlánc-biztonsági Hivatal honlapján a MEBER rendszerbe. Ezt a bejelentési kötelezettséget a tevékenység befejezése, felfüggesztése esetén legkésőbb tizenöt napon belül teljesíteni kell (45/2012. (V. 8.) VM rendelet, 17. § (2) bekezdés).

Ezen engedély visszavonásig érvényes.

Határozatom ellen annak kézhezvételétől számított 15 napon belül a Pest Megyei Kormányhivatal Élelmiszerlánc-biztonsági, Földhivatali, Növény- és Talajvédelmi, Erdészeti Főosztály főosztályvezetőjének címzett, de a Hivatalomhoz – mint elsőfokú hatósághoz – egy példányban benyújtott **fellebbezéssel lehet élni**.

Fellebbezni csak jelen határozatra vonatkozóan, tartalmilag azzal közvetlenül összefüggő okból, illetve csak e határozatból közvetlenül adódó jog- vagy érdeksérelemre hivatkozva lehet. A fellebbezést indokolni kell. A fellebbezésben csak olyan új tényre lehet hivatkozni, amelyről az elsőfokú eljárásban az ügyfélnek nem volt tudomása, vagy arra önhibáján kívül eső ok miatt nem hivatkozott.

Az elsőfokú határozat elleni jogorvoslati eljárás díjmentes.

Az elektronikus ügyintézés és a bizalmi szolgáltatások általános szabályairól szóló 2015. évi CCXXII. törvény 9. §-a szerint az ügyfélként eljáró gazdálkodó szervezet, az ügyfél jogi képviselője, az ügyfélként eljáró állam, önkormányzat, költségvetési szerv, ügyész, jegyző, közttestület, valamint egyéb közigazgatási hatóság elektronikus ügyintézésre köteles. Elektronikus ügyintézésre a <https://epapir.gov.hu/> elektronikus ügyintézési felületen keresztül van lehetősége.

INDOKOLÁS

A Gyál Városfejlesztési és Városüzemeltetési Nonprofit Kft. 2018. 05. 23.-án kérelmet nyújtott be a Pest Megyei Kormányhivatal, Dabasi Járási Hivatalhoz, melyben a gyepmesteri tevékenység engedélyezését kérte.

Az *Állat-egészségügyi Szabályzat kiadásáról* szóló 41/1997. (V. 28.) FM rendelet 5. számú függelék 3. pontja rendelkezik a gyepmesteri telep hatáskörébe tartozó feladatokról.

Az állati eredetű melléktermékekre vonatkozó rendelkezéseket a *nem emberi fogyasztásra szánt állati eredetű melléktermékekre vonatkozó szabályok megállapításáról* szóló 45/2012. VM rendelet tartalmazza.

A megfigyelésre vonatkozó rendelkezéseket a *veszettség elleni védekezés részletes szabályairól* szóló 164/2008. (XII. 20.) FVM rendelet alapján adtam ki.

Az állatok egyedi azonosítóval történő megjelölését az örökbeadás előtt a *kedvtelésből tartott állatok tartásáról és forgalmazásáról* szóló 41/2010. (II. 26.) Korm. rendelet 3. § (2) bekezdése írja elő.

A befogott gazdátlan állatok tulajdonjogára vonatkozó rendelkezést az *állatok védelméről és kíméletéről* szóló 1998. évi XXVIII. törvény 48/A. § tartalmazza. A tulajdonjog átruházására irányuló eljárásban az állatvédelmi hatóságot földművelésügyi hatósági és igazgatási feladatokat ellátó szervek kijelöléséről szóló 383/2016. (XII. 2.) Kormány rendelet 6. § (9) bekezdése nevesíti.

A jogszabályi előírásoknak megfelelően, a rendelkező részben foglaltak szerint döntöttem.

Hatóságomat az élelmiszerláncról és hatósági felügyeletéről szóló 2008. évi XLVI. tv. 34§ (1) bekezdés b) pontja, valamint a földművelésügyi hatósági és igazgatási feladatokat ellátó szervek kijelöléséről szóló 383/2016. (XII.2) Korm. rendelet 23.§ (1) bekezdés a) pontja jelöli ki.

Hatóságom hatáskörét és illetékességét a földművelésügyi hatósági és igazgatási feladatokat ellátó szervek kijelöléséről szóló 383/2016. (XII. 2.) Kormányrendelet (továbbiakban: Kijelölő rendelet) 13. § g) pontja, 14. § (5) bekezdése, valamint az 57/2010.(V.7.) FVM rendelet 13. §-a határozza meg.

Határozatomat az általános közigazgatási rendtartásról szóló 2016. évi CL. törvény (a továbbiakban: ÁKR) 80. § (1) bekezdésének és 81. § (1) és (4) bekezdésének megfelelően adtam ki.

A jogorvoslatról szóló tájékoztatás az ÁKR 112. §-ában, 116. § (1) és (2) bekezdésében, 118. §-ában foglalt rendelkezéseken, valamint a Kijelölő rendelet 14. § (1) bekezdésén alapult.

A jogorvoslati eljárás díjmentességét a Nemzeti Élelmiszerlánc-biztonsági Hivatal, valamint a megyei kormányhivatalok mezőgazdasági szakigazgatási szervei előtt kezdeményezett eljárásokban fizetendő igazgatási szolgáltatási díjak mértékéről, valamint az igazgatási szolgáltatási díj fizetésének szabályairól szóló 63/2012. (VII.2.) VM rendelet 4. § (4) bekezdése alapján állapítottam meg

Dabas, 2018. május 24.

Dr. Garajszki Gábor járási hivatalvezető
nevében és megbízásából:



Erről értesül

- Címzett – tértivevény + e-mail
- Irrattár

Élelmiszerlánc-biztonsági és Állategészségügyi Osztály
2370 Dabas, Szent István tér 1/a.

Telefon: (06-29) 367-108 Fax: (06-29) 561-780

E-mail: dabas-elelmiszer@pest.gov.hu Web: <http://www.kormanyhivatal.hu/hu/pest>

**Pályázati felhívás
8. c) pontja szerinti
melléklet(ek)**

Csatolt dokumentumok:

- 1 oldal tulajdoni lap

E-hiteles tulajdoni lap - Szemle másolat

Megrendelés szám:30005/18968/2019

2019.05.07

GYÁL

Szektor: 53

Külterület 0177/2 helyrajzi szám

I. RÉSZ

1. Az ingatlan adatai:

alrészlet adatok művelési ág/kivett megnevezés/	min.o	terület ha m2	kat.t.jöv. k.fill.	alosztály adatok ter. kat.jöv ha m2 k.fill
--	-------	------------------	-----------------------	--

. Kivett temető

0

9.7294

0.00

II. RÉSZ

1. tulajdoni hányad: 1/1

bejegyző határozat, érkezési idő: 38949/1990.12.28

jogcím: tulajdonba adás

jogállás: tulajdonos

név: GYÁL VÁROS ÖNKORMÁNYZATA

cím: 2360 GYÁL Körösi út 112-114.

törzsszám: 39114000

III. RÉSZ

1. bejegyző határozat, érkezési idő: 42011/2011.08.09

Vezetékjog

;VMB-134/2010. engedély számú (18022) Soroksári alállomás Gyömrő - TESCO 20kV-os vezeték javára a vázrajz szerinti 1223 m2 területnagyságra.

jogosult:

név: ELMŰ HÁLÓZATI KFT.

cím : 1132 BUDAPEST Váci út 72-74.

Az E-hiteles tulajdoni lap másolat tartalma a kiadást megelőző napig megegyezik az ingatlan-nyilvántartásban szereplő adatokkal. A szemle másolat a fennálló bejegyzéseket, a teljes másolat valamennyi bejegyzést tartalmazza. Ez az elektronikus dokumentum kinyomtatva nem minősül hiteles bizonyító erejű dokumentumnak.

TULAJDONI LAP VÉGE

Pályázati felhívás
8. d) pontja szerinti
melléklet(ek)

Csatolt dokumentumok:

- 1 oldal: A gyepmesteri telepek működtetésével kapcsolatos 2017. évi országos felmérés adatai
- 1 oldal: A gyepmesteri telepek működtetésével kapcsolatos 2018. évi országos felmérés adatai

A gyepmesteri telepek működtetésével kapcsolatos 2017. évi országos felmérés összesített adatai
Megye: Pest

Telepek száma	Telep megnevezés	Telep címe	Élve beérkező kutya	Élve kiadott kutya	Euthanasi a kutya	Elhullott kutya	Élve beérkező macska	Élve kiadott macska	Euthanasi a macska	Elhullott macska	Élve beérkező egyéb állat	Élve kiadott egyéb állat	Euthanasi a egyéb állat	Elhullott egyéb állat	Élve beérkező mindösszesen	Élve kiadott mindösszesen	Euthanasi mindösszesen	Elhullás mindösszesen
1.	Gyál		38	13	15	6									38	13	15	6
2.																		
3.																		
4.																		
5.																		
6.																		
7.																		
8.																		
9.																		
10.																		
11.																		
12.																		
13.																		
14.																		
15.																		
16.																		
17.																		
18.																		
19.																		
20.																		
Összesen			38	13	15	6	0	0	0	0	0	0	0	0	38	13	15	6
%			100	34,21	22,22	15,79	100	###	###	###	100	###	###	###	100	34,21	39,47	15,79

2017. december 31-én 4 db kutya volt a telepén

**A gyepmesteri telepek működtetésével kapcsolatos 2018. évi országos felmérés összesített adatai Gyál
Megye: Pest**

Telepek száma	Telep megnevezés	Telep címe	Élve beérkező kutya	Élve kiadott kutya	Euthanasia a kutya	Elhullott kutya	Élve beérkező macska	Élve kiadott macska	Euthanasia macska	Elhullott macska	Élve beérkező egyéb állat	Élve kiadott egyéb állat	Euthanasia a egyéb állat	Elhullott egyéb állat	Élve beérkező szeszen	Élve kiadott szeszen	Euthanasia mindösszesen	Elhullás mindösszesen
1.	Gyál		45	23	10	8									45	23	10	8
2.																		
3.																		
4.																		
5.																		
6.																		
7.																		
8.																		
9.																		
10.																		
11.																		
12.																		
13.																		
14.																		
15.																		
16.																		
17.																		
18.																		
19.																		
20.																		
	Összesen		45	23	10	8	0	0	0	0	0	0	0	0	45	23	10	8
	%		100	51,11	22,22	17,78	100	###	###	###	100	###	###	###	100	51,11	22,22	17,78

2018. december 31-én 4 db kutya volt a telepen

**Pályázati felhívás
8. e) pontja szerinti
melléklet(ek)**

Csatolt dokumentumok:

- 1 oldal Nyilatkozat

Nyilatkozat
Pályázati felhívás 8. pont e.) pontjához

„Ebredészeti telepet működtető civil szervezetek és települési önkormányzatok számára” tárgyú pályázatban alulírott Pápai Mihály, mint a Gyál Város Önkormányzata jogosult képviselője nyilatkozom, hogy az ebrendészeti telepre nem kerül beszállításra állathulla. Az állathulla gyűjtése, kezelése a külön működő települési állati melléktermék gyűjtőhelyen történik.

Dátum: 2019. május

.....
Szervezet képviselőjének aláírása

**Pályázati felhívás
8. f) pontja szerinti
melléklet(ek)**

Csatolt dokumentumok:

- 2 oldal: Törzskönyvi igazolás
- 4 oldal: Törzskönyvi kivonat
- 9 oldal: Jegyzőkönyv Gyál Város Önkormányzatának Képviselő-testülete 2014. október 20. napján megtartott alakuló üléséről.

Budapesti és Pest Megyei Igazgatóság

Ügyintézés helye: 1138 Budapest, Váci út 188
Ügyintéző: Doma Bernadett
Telefonszám: (1) 429-5383

Iktatószám: 13-TNY-1582-2/2019-730370
Tárgy: Törzskönyvi igazolás

TÖRZSKÖNYVI IGAZOLÁS

A Magyar Államkincstár által vezetett közhiteles törzskönyvi nyilvántartásban az alábbi törzskönyvi jogi személy 2019. május 09. napján hatályos adatai:

Megnevezés: GYÁL VÁROS ÖNKORMÁNYZATA
Székhely: 2360 Gyál, Körösi út 112-114
Törzskönyvi azonosító szám: 730370
Alaptevékenységi szakágazat: 841105 Helyi önkormányzatok és társulások igazgatási tevékenysége
Alaptevékenységi TEÁOR: 8411 Általános közigazgatás
Adószám: 15730370-2-13
KSH statisztikai számjel: 15730370-8411-321-13
Státusz: élő
Alapítás dátuma: 1990.09.30
Törzskönyvi bejegyz. dátuma: 2010.01.01
Vezető neve: Pápai Mihály
Kinevezés módja: választás
Kinevezés kezdete: 2014.10.12 *Kinevezés vége:* választási ciklus végéig

A törzskönyvi igazolást GYÁL VÁROS ÖNKORMÁNYZATA (2360 Gyál, Körösi út 112-114) kérelmére, az államháztartásról szóló törvény végrehajtásáról szóló 368/2011. (XII. 31.) Korm. rendelet 167/K. § (1) bekezdésének a) pontja szerint, a közhiteles törzskönyvi nyilvántartási adatok alapján adtam ki.

A felhasználás célja: 2019. évi állatmenhelyek, valamint ebrendészeti telepek korszerűsítésére irányuló pályázat benyújtása_pályázati dokumentáció készítéséhez

A Magyar Államkincstár Budapesti és Pest Megyei Igazgatóság törzskönyvi nyilvántartási eljárásra vonatkozó hatáskörét az államháztartásról szóló 2011. évi CXCV. törvény 104. § (1) bekezdése, illetékességét a Magyar Államkincstárról szóló 310/2017. (X. 31.) Korm. rendelet 10. §-a és 1. számú melléklete határozza meg.

A törzskönyvi igazolás az általános közigazgatási rendtartásról szóló 2016. évi CL. törvény 94. § (2) bekezdése értelmében határozat.

Budapest, 2019. május 10.

Sebestyén Gabriella a Magyar Államkincstár Budapesti és Pest Megyei Igazgatóság igazgatója nevében és megbízásából.

P.H.

.....
Kánya Lászlóné
osztályvezető

Kapják:

1. GYÁL VÁROS ÖNKORMÁNYZATA (2360 Gyál, Körösi út 112-114)
2. Magyar Államkincstár Budapesti és Pest Megyei Igazgatóság (1138 Budapest, Váci út 188)

Budapesti és Pest Megyei Igazgatóság

Ügyintézés helye: 1138 Budapest, Váci út 188
Ügyintéző: Doma Bernadett
Telefonszám: (1) 429-5383

Iktatószám: 13-TNY-1583-2/2019-730370
Tárgy: Törzskönyvi kivonat

TÖRZSKÖNYVI KIVONAT

A Magyar Államkincstár által vezetett közhiteles törzskönyvi nyilvántartásban az alábbi törzskönyvi jogi személy 2019. május 09. napján hatályos adatai:

Törzskönyvi alany azonosító adatai:

Törzskönyvi azonosító szám: 730370
Adószám: 15730370-2-13
KSH statisztikai számjel: 15730370-8411-321-13
Státusz: élő
Törzskönyvi bejegyzés dátuma: 2010.01.01
ÁHTI azonosító: 739966

Megnevezés:

<i>nyelv</i>	<i>törzskönyvi alany neve</i>
magyar	GYÁL VÁROS ÖNKORMÁNYZATA

Székhely cím:

Cím: 2360 Gyál, Körösi út 112-114

Alaptevékenységi besorolás:

Államháztartási szakágazat: 841105 Helyi önkormányzatok és társulások igazgatási tevékenysége

Kormányzati funkció:

kor. funk. megnevezés

011130	Önkormányzatok és önkormányzati hivatalok jogalkotó és általános igazgatási tevékenysége
011140	Országos és helyi nemzetiségi önkormányzatok igazgatási tevékenysége
011210	Az államháztartás igazgatása, ellenőrzése
011220	Adó-, vám- és jövedéki igazgatás
013320	Köztetető-fenntartás és -működtetés
013350	Az önkormányzati vagyonnal való gazdálkodással kapcsolatos feladatok
016010	Országgyűlési, önkormányzati és európai parlamenti képviselőválasztásokhoz kapcsolódó tevékenységek
016030	Állampolgársági ügyek
016080	Kiemelt állami és önkormányzati rendezvények
031030	Közterület rendjének fenntartása
041110	Általános gazdasági és kereskedelmi ügyek igazgatása
041231	Rövid időtartamú közfoglalkoztatás
041232	Start-munka program - Téli közfoglalkoztatás
041233	Hosszabb időtartamú közfoglalkoztatás
041237	Közfoglalkoztatási mintaprogram
042180	Állat-egészségügy
045120	Út, autópálya építése
045140	Városi és elővárosi közúti személyszállítás
045160	Közutak, hidak, alagutak üzemeltetése, fenntartása

- 045530 Csővezetékes szállítás
- 051020 Nem veszélyes (települési) hulladék összetevőinek válogatása, elkülönített begyűjtése, szállítása, átrakása
- 051040 Nem veszélyes hulladék kezelése, ártalmatlanítása
- 051050 Veszélyes hulladék begyűjtése, szállítása, átrakása
- 052080 Szennyvízcsatorna építése, fenntartása, üzemeltetése
- 061020 Lakóépület építése
- 062010 Településfejlesztés igazgatása
- 062020 Településfejlesztési projektek és támogatások
- 063080 Vízellátással kapcsolatos közmű építése, fenntartása, üzemeltetése
- 064010 Közvilágítás
- 066010 Zöldterület-kezelés
- 066020 Város-, községgazdálkodási egyéb szolgáltatások
- 081030 Sportlétesítmények, edzőtáborok működtetése és fejlesztése
- 091220 Köznevelési intézmény 1-4. évfolyamán tanulók nevelésével, oktatásával összefüggő működtetési feladatok
- 091250 Alapfokú művészetoktatással összefüggő működtetési feladatok
- 092120 Köznevelési intézmény 5-8. évfolyamán tanulók nevelésével, oktatásával összefüggő működtetési feladatok
- 096015 Gyermekétkeztetés köznevelési intézményben
- 098010 Oktatás igazgatása
- 102031 Idősek nappali ellátása
- 102032 Demens betegek nappali ellátása
- 104037 Intézményen kívüli gyermekétkeztetés
- 106020 Lakásfenntartással, lakhatással összefüggő ellátások

Alakulással kapcsolatos adatok:

Alapítás módja: jogelőd nélküli alakulás

Alapítás dátuma: 1990.09.30

Alapító/létesítő okirat/jogszabály:

<i>kelte</i>	<i>típusa</i>	<i>azonosító adatai</i>
2016.03.31	határozat	69/2016. (III.31.)
2014.02.04	egyéb létesítő okirat	
2009.09.29	egyéb létesítő okirat	17/2009 (IX.29.)
1990.08.14	jogszabály	1990. évi LXV. törvény

Vezető:

Vezető neve: Pápai Mihály

Neme: férfi *Kinevezés módja:* választás

Kinevezés kezdete: 2014.10.12

vége: választási ciklus végéig *tényleges vége:*

Elérhetőség:

Telefon: 0629540930

Mobil:

Fax:

E-mail: gyalph@gyal.hu

Hivatali kapu azonosító (KRID): 552076929

Céggkapu azonosító:

Pénzforgalmi számla:

Számlatípus: Közfoglalkoztatási programokhoz nyújtott költségvetési támogatás alszámla

Számlaszám: 11600006-00000000-72631089

Számlavezetés kezdete: 2015. március 02.

Számlavezető pénzintézet neve: Erste Bank Zrt.

Számlatípus: Fizetési számla

Számlaszám: 11600006-00000000-21616404

Számlavezetés kezdete: 2012. március 19.

Számlavezető pénzintézet neve: Erste Bank Zrt.

Számlatípus: Ávr. 145. § (2) bek. szerinti alszámla

Számlaszám: 11600006-00000000-21711231

Számlavezetés kezdete: 2012. március 19.

Számlavezető pénzintézet neve: Erste Bank Zrt.

Számítógépes nyilvántartás technikai, besorolási adatai:

Szervtípus: 33 Városi önkormányzat

Szektor:	1254	Helyi önkormányzatok
KSH gazdálkodási formakód:	321	Helyi önkormányzat
KSH területi számjel:	1325627	
KSH járáskód, név:	129	Gyáli járás
Pénzügyi körzet:	0601	Gyál
Önkormányzat típusa:	7	egyéb város
Település típusa:	76	egyéb város 10.000-49.999 fő
Önkormányzat működés jellege:	1	polgármesteri hivatalt működtető önkormányzat
KSH kód:	1325627	

Társulási körzet:

<i>Társulási körzet kód</i>	<i>Székhely önkormányzat neve</i>	<i>Társulás neve</i>
730370566917	GYÁL VÁROS ÖNKORMÁNYZATA	"KERTVÁROS" ÖNKORMÁNYZATI TÁRSULÁS
730370794871	GYÁL VÁROS ÖNKORMÁNYZATA	FŐVÁROSI AGGLOMERÁCIÓ ÖNKORMÁNYZATI TÁRSULÁS

Központosított illetmény-számfejtési és nettó finanszírozás körbe tartozás:

Központosított illetmény-számfejtési körbe tartozik:	igen	
Központosított illetmény-számfejtés körbe tartozás dátuma:	2002.07.01	
Központosított illetmény-számfejtést végző kincstári megyei igazgatóság kódja/neve:	13	Budapesti és Pest Megyei Igazgatóság
Nettó finanszírozási körbe tartozik:	igen	
Nettó finanszírozási körbe tartozás dátuma:	1996.01.01	

Adóalanyisággal összefüggő adatok:

Adószám:	15730370-2-13	Adóköteles bevételszerző tev. kezdete:	2011.11.01
Kiemelt Adózók Igazgatósága kizárólagos illetékességi körbe tartozó szerv:	nem		
TAO-törvény hatálya alá tartozik:	nem		

Ténylegesen végzett tevékenységek TEÁOR '08 besorolás szerint:

<i>TEÁOR típusa</i>	<i>TEÁOR</i>	<i>megnevezés</i>
fő tevékenység	8411	Általános közigazgatás
egyéb tevékenység	6820	Saját tulajdonú, bérelt ingatlan bérbeadása, üzemeltetése

A törzskönyvi kivonatot GYÁL VÁROS ÖNKORMÁNYZATA (2360 Gyál, Kőrösi út 112-114) kérelmére, az államháztartásról szóló törvény végrehajtásáról szóló 368/2011. (XII. 31.) Korm. rendelet 167/K. § (1) bekezdésének b) pontja szerint, a közhiteles törzskönyvi nyilvántartási adatok alapján adtam ki.

A felhasználás célja: 2019. évi állatmenhelyek, valamint ebrendészeti telepek korszerűsítését célzó pályázat_pályázati dokumentáció elkészítése

A Magyar Államkincstár Budapesti és Pest Megyei Igazgatóság törzskönyvi nyilvántartási eljárásra vonatkozó hatáskörét az államháztartásról szóló 2011. évi CXCV. törvény 104. § (1) bekezdése, illetékességét a Magyar Államkincstárról szóló 310/2017. (X. 31.) Korm. rendelet 10. §-a és 1. számú melléklete határozza meg.

A törzskönyvi kivonat az általános közigazgatási rendtartásról szóló 2016. évi CL. törvény 94. § (2) bekezdése értelmében határozat.

Budapest, 2019. május 10.

Sebestyén Gabriella a Magyar Államkincstár Budapesti és Pest Megyei Igazgatóság igazgatója nevében és megbízásából.

P.H.

.....
Kánya Lászlóné
osztályvezető

Kapják:

1. GYÁL VÁROS ÖNKORMÁNYZATA (2360 Gyál, Körösi út 112-114)
2. Magyar Államkincstár Budapesti és Pest Megyei Igazgatóság (1138 Budapest, Váci út 188)

Szám: 11225-2/2014.

J e g y z ő k ö n y v

Gyál Város Önkormányzatának Képviselő-testülete *2014. október 20.*
napján megtartott *alakuló* üléséről.

Készült: 4 példányban

1 pld – Eredeti példány
1 pld. - Irattár - Helyben
1 pld. - Munkapéldány
1 pld. - Könyvtár

Szám: 11225-2/2014.

J e g y z ő k ö n y v

Gyál Város Önkormányzatának Képviselő-testülete 2014. október 20.
napján megtartott alakuló üléséről

Jelen voltak:

Pápai Mihály	polgármester,
Erős József	alpolgármester,
Bácsi Péter	képviselő
Czotter Ferenc	képviselő
Fa Zsuzsanna	képviselő
Hegymegi István	képviselő
Lakos Péter	képviselő
Marjainé Dr. Szerényi Zsuzsanna	képviselő
Nagy József Elek	képviselő
Végh Tibor	képviselő
Vinnai Tibor	képviselő
Zabánné Nagy Gyöngyi	képviselő

Tanácskozási joggal megjelentek:

Rozgonyi Erík	címzetes főjegyző,
Sávai Mária	aljegyző,
Botlik Zoltán	a PGB külsős tagja,
Dr. Fa Cecília	a SZEK külsős tagja,
Gácsi Kiss Dezsőné	az OKB külsős tagja,
Karap Erzsébet	az OKB külsős tagja,
Szabó István	a KKB külsős tagja,
Babák László	a Gyáli Járási Hivatal vezetője,
Diera Éva	Pénzügyi és Adó Iroda vez.
Kojnok Balázs	Igazgatási Iroda vezetője,
Kiss István	Városfejlesztési Iroda vezetője,
Szabó Józsefné	Szervezési és Ügyfélszolg.Iroda csop.vez.
Zsigovits Gábor	Városfejl. és Városüz.Nonprofit.Kft.ügyv.ig.
Donhauzer Ádám	Városfejl. és Városüz.Nonprofit Kft. ügyv.ig.
Tóth Istvánné	szervezési ügyintéző, jegyzőkönyvvezető

Pápai Mihály köszöntötte a megjelenteket, külön a meghívott vendégeket. Megállapította, hogy a Képviselő-testület 12 megjelent tagjával határozatképes.

Az ülés megnyitásként kérte, hogy hallgassák meg a Himnusz.

H i m n u s z

Ismertette a napirendet, majd hozzászólás nem lévén szavazásra tette fel annak elfogadását.

Gyál Város Önkormányzatának Képviselő-testülete 12 igen - 0 nem szavazattal – 0 tartózkodással az alábbi határozatot hozta:

149/2014.(X.20.) sz. határozat

Gyál Város Önkormányzatának Képviselő-testülete az alábbiak szerint fogadja el a 2014. október 20-ai alakuló ülésének napirendjét:

1.) Dr. Szűcs Lajos országgyűlési képviselő ünnepélyes köszöntője

2.) A Helyi Választási Bizottság tájékoztatója a helyi önkormányzati képviselők és polgármester 2014. évi választásának eredményéről

Előterjesztő: Juhász Ida a Helyi Választási Bizottság elnöke

3.) Az önkormányzati képviselők eskütétele, megbízólevelek átadása

Előterjesztő: Juhász Ida a Helyi Választási Bizottság elnöke

4.) Polgármester eskütétele, megbízólevél átadása

Előterjesztő: Juhász Ida a Helyi Választási Bizottság elnöke

5.) A Polgármester programjának ismertetése

Előterjesztő: Pápai Mihály polgármester

6.) Javaslat a Képviselő-testület Szervezeti és Működési Szabályzatáról szóló 7/2013.(III.29.) önkormányzati rendelet módosítására

Előterjesztő: Pápai Mihály polgármester

7.) Javaslat a Képviselő-testület bizottsági tagjainak megválasztására

Előterjesztő: Pápai Mihály polgármester

8.) A külsős bizottsági tagok eskütétele

Előterjesztő: Pápai Mihály polgármester

9.) Javaslat az alpolgármester megválasztására

Előterjesztő: Pápai Mihály polgármester

10.) Az alpolgármester eskütétele

Előterjesztő: Pápai Mihály polgármester

11.) Javaslat a polgármester illetményének és költségterítésének megállapítására

Előterjesztő: Rozgonyi Erik címzetes főjegyző

12.) Javaslat az alpolgármester illetményének és költségterítésének megállapítására

Előterjesztő: Pápai Mihály polgármester

Határidő: azonnal

Felelős: Polgármester

1.) napirendi pont

Dr. Szűcs Lajos országgyűlési képviselő ünnepélyes köszöntője

Dr. Szűcs Lajos elsősorban gratulált a megválasztott képviselőknek. Az újkori magyar történelemben először szól 5 évre a mostani megbízás. Elmondta, hogy Gyál Város az elmúlt évtizedekben nagyon sokat fejlődött,

ezért kérte, hogy minden képviselő azon munkálkodjon, hogy ez a település tovább fejlődhessen. Nagyon sok dolguk lesz, hiszen nem csak a rájuk szavazó gyáli polgárokat, hanem valamennyi gyáli lakost képviselniük kell. Ehhez kívánt a polgármester úrnak és a képviselőknek sok munkát, jó egészséget, kitartást, sok örömet.

2.) napirendi pont

A Helyi Választási Bizottság tájékoztatója a helyi önkormányzati képviselők és polgármester 2014. évi választásának eredményéről

Előterjesztő: Juhász Ida a HVB elnöke

Juhász Ida köszöntötte a jelenlévőket. Név szerint bemutatta a Helyi Választási Bizottság tagjait, megköszönte a választási eljárás előkészítése és lebonyolítása alatt végzett munkájukat, valamint a Polgármesteri Hivatal dolgozóinak és a Helyi Választási Iroda tagjainak áldozatos és segítőkész közreműködését. A szavazás napján minden rendben, zökkenőmentesen zajlott.

A Magyar Köztársaság elnöke október 12-ére írta ki a helyi önkormányzati választásokat.

Hivatalosan ismertette a választás eredményét. A választás érvényes és eredményes volt. A polgármestert és a helyi képviselőket választották és döntöttek a megyei közgyűlés összetételéről. Gyál választásra jogosult polgárai közül 5188 fő szavazott érvényesen. Három polgármester jelölt indult a választáson: Lakos Péter, Pápai Mihály és Végh Tibor. Lakos Péter 897 szavazattal 17,72 %-ot, Pápai Mihály 2793 szavazattal 55,19 %-ot, és Végh Tibor 1371 szavazattal 27,9 %-ot ért el. Az elhangzottak alapján településünkön a választott polgármester Pápai Mihály lett, akinek szívből gratulált.

A képviselőségért 8 egyéni választókerületben 26 jelölt indult, ebből 24 fő párt színeiben, 2 fő pedig függetlenként. A töredékszavazatok alapján lehetőség volt még 3 főnek listáról mandátumhoz jutnia. Az elhangzottak alapján bemutatta név szerint Gyál Város Képviselő-testületének összetételét: Czotter Ferenc, Marjainé Dr. Szerényi Zsuzsanna, Bácsi Péter, Zabánné Nagy Gyöngyi, Erős József, Nagy József Elek, Vinnai Tibor, Fa Zsuzsanna a FIDESZ-KDNP, Végh Tibor és Hegymegi István az MSZP-DK, valamint Lakos Péter a Jobbik Magyarországért Mozgalom képviselőjében nyerte a választást. A testület élén Pápai Mihály polgármester urat köszöntjük.

Gyálon két települési nemzetiségi önkormányzat is alakult. Az egyik a Roma Nemzetiségi Önkormányzat, mely 2014. október 16-án alakult meg. Az induló képviselők Jakab József, Izsa Istvánné Perei Klára és Varga Richárd Roland. Mindhárman a LUNGO-DROM képviselőjében indultak. Elnökük Jakab József lett.

A másik a Román Nemzetiségi Önkormányzat, mely 2014 október 17-én alakult. Induló jelöltek Fehér Szabolcs, Nagy Attila és Nagy Péter. Mindhárman a Budapesti Román Egyesületet képviselik, elnökük Fehér Szabolcs lett.

A Pest Megyei Közgyűlésre leadott választási eredmények a következőképpen alakultak: a FIDESZ-KDNP 23 mandátumot szerzett, a Jobbik Magyarországért Mozgalom 8 mandátumot, az MSZP 5 mandátumot, a DK 4 mandátumot, az LMP 3 mandátumot szerzett, és az Együtt szervezet nem szerzett mandátumot.

Gazdikné Kasa Csilla volt gyáli képviselő asszony bekerült a Pest megyei Közgyűlésbe, ezért külön gratuláció illeti.

3.) napirendi pont

Az önkormányzati képviselők eskütétele, megbízólevelek átadása

Előterjesztő: Juhász Ida a HVB elnöke

Juhász Ida felkérte a képviselőket, hogy az eskütételhez szíveskedjenek felállni és a képviselői eskü szövegét a HVB elnöke után mondani.

Gyál Város Önkormányzata Képviselő-testületének tagjai letették a hivatali esküt, majd átvették a megbízóleveleket és aláírták az esküokmányt.

4.) napirendi pont

A Polgármester eskütétele, megbízólevél átadása

Előterjesztő: Juhász Ida a HVB elnöke

Juhász Ida felkérte Pápai Mihály polgármestert az eskü letételére és a megbízólevél átvételére.

Gyál Város Polgármestere, Pápai Mihály letette a hivatali esküt, átvette a megbízólevelet és aláírta az esküokmányt.

Juhász Ida az eskü letétele után néhány mondatban külön köszöntötte Polgármester urat annak alkalmából, hogy négy év kemény munkája után első alkalommal 5 évre kapta meg a választópolgárok bizalmát. Kívánta, hogy legyen elég ereje, kitartása, türelme és a humora se hagyja el ahhoz, hogy ezt a nagyon nehéz, de felemelő munkát el tudja végezni. Isten áldását kérte mindehhez.

A HVB elnökének köszöntője után Heffler Gábor atya kért szót a Polgármester úr és a Képviselő-testület üdvözlésére.

5.) napirendi pont

A Polgármester programjának ismertetése

Előterjesztő: Pápai Mihály polgármester

Pápai Mihály programja ismertetése előtt köszönetét fejezte ki Véghné Bágya Ildikónak az elmúlt 18 évben végzett képviselői munkájáért, tekintettel arra, hogy a választáson a következő ciklusra nem sikerült bejutnia a Képviselő-testületbe.

A programra visszatérve kijelentette, hogy a programja nem az övé, hanem a FIDESZ-KDNP frakció programja. Folyamatosan fejlődni szeretnének és a lendületet, amit az elmúlt 24 évben mutattak, ugyanúgy akarják folytatni. A 70 éven felettieknek átvállalják a szemétdíjat, reményeik szerint megépítenék az uszodát, sportcsarnokot, utakat, járdákat. A lehetőségek tárháza várhatóan bővülni fog. Mindaz az eredmény, amit az elmúlt 4 évben elértek, nem jöhetett volna létre, ha nincs egy olyan Hivatal mellette, amely segítette mindannyiuk munkáját. Többek között nagyon nagy feladat volt az oktatás, és a közigazgatás átalakítása. Az elmúlt 20-22 éves munka eredménye az is, hogy járási központ lett a város. A következő öt évnek nagyon fontos állomása lesz a civil szervezetekre való támaszkodás, a rájuk való jobb és kellőbb odafigyelés. Az elkövetkező öt évben olyan gazdasági alapokat kell letenni a városban és környékén, amely hosszú távon fogja biztosítani a település nyugodt megélhetését. Ha munkanélküliséggel nem is, de a szegénységgel sajnos még számolni kell itt is. Akik nem tudnak teljes értékű munkát végezni, azoknak olyan lehetőséget kell biztosítani, amit a képességeikhez mérten el tudnak végezni. Fontos dolog még a cigány kisebbség problémája. Az elmúlt időszakban gyakori kapcsolatba került a helyi roma kisebbség vezetőjével, és többször szó esett arról, hogyan lehetne rájuk segíteni. Egyre gyakrabban vesznek részt városi rendezvényeken, versenyeken, amelyek alkalmával beszélgetésekre is sor kerül velük. Mindannyiszor az a legfontosabb kérésük, hogy a gyermekeiket taníttassa a város és figyeljenek oda a fejlődésükre, mert ők is érzik a lehetőséget, amivel kitörhetnek a jelenlegi helyzetükből. Ez mindenkinek nagyon fontos, nemcsak nekik, hiszen ha nem segítik a taníttatásukat, és nem figyelnek oda rájuk, akkor egy idő után komoly problémát okozhat a viselkedésük a városnak.

Reményei szerint ez a Képviselő-testület továbbra is élvezzi a lakosság bizalmát és támogatását. Kérte a jegyző urat, hogy a továbbiakban is segítse a képviselők munkáját, ahogy azt eddig is tette. Aljegyző asszonynak megköszönte, hogy a Hivatalt, mint a „ház asszonya” rendben tartja, irányítja és szervezi.

A Képviselő-testület programját és munkáját öt év múlva majd ismét a lakosság fogja minősíteni és szavazataival értékelni. Ehhez kívánt mindannyiuknak jó munkát és nagyon jó egészséget.

6.) napirendi pont

Javaslat a Képviselő-testület Szervezeti és Működési Szabályzatáról szóló 7/2013.(III.29.) önkormányzati rendelet módosítására

Előterjesztő: Pápai Mihály polgármester

Az előterjesztés elektronikusan kiküldésre került. (A jegyzőkönyv 3. számú melléklete.)

Pápai Mihály kérdés, észrevétel nem lévén név szerinti szavazásra tette fel a rendelet-módosítás elfogadását.

Gyál Város Önkormányzatának Képviselő-testülete 12 igen szavazattal – 0 nem szavazattal – 0 tartózkodással a következő név szerinti szavazással - az alábbi rendeletet alkotja:

Pápai Mihály	igen
Bácsi Péter	igen
Czotter Ferenc	igen
Erős József	igen
Fa Zsuzsanna	igen
Hegymegi István	igen

Lakos Péter	igen
Marjainé Dr. Szerényi Zsuzsanna	igen
Nagy József Elek	igen
Végh Tibor	igen
Vinnai Tibor	igen
Zabánné Nagy Gyöngyi	igen

Gyál Város Önkormányzatának Képviselő-testülete megalkotja a 14/2014.(X.20.) számú rendeletét a Képviselő-testület Szervezeti és Működési Szabályzatáról szóló 7/2013.(III.29.) önkormányzati rendelet módosításáról.

Rozgonyi Erik az aláírások után a rendeletet 18.43 órakor kihirdette a helyben szokásos módon, a Polgármesteri Hivatal hirdetőtábláján.

7.) napirendi pont

Javaslat a Képviselő-testület bizottsági tagjainak megválasztására

Előterjesztő: Pápai Mihály polgármester

Az előterjesztés elektronikusan kiküldésre került. (A jegyzőkönyv 4. számú melléklete.)

Pápai Mihály ismertette az előterjesztésben foglaltakat, majd kérdés, hozzászólás nem lévén szavazásra tette fel a határozati javaslatokat.

Gyál Város Önkormányzatának Képviselő-testülete 12 igen - 0 nem szavazattal – 0 tartózkodással az alábbi határozatot hozta:

150/2014.(X.20.) sz. határozat

Gyál Város Önkormányzatának Képviselő-testülete a Pénzügyi és Gazdasági Bizottság tagjainak az alábbi személyeket választja:

Elnök: Czotter Ferenc László
 Tagok: Nagy József Elek
 Lakos Péter
 Végh Tibor

Külsős tag: Botlik Zoltán

Határidő: azonnal
 Felelős: polgármester

Gyál Város Önkormányzatának Képviselő-testülete 12 igen - 0 nem szavazattal – 0 tartózkodással az alábbi határozatot hozta:

151/2014.(X.20.) sz. határozat

Gyál Város Önkormányzatának Képviselő-testülete az Ifjúsági és Sport Bizottság tagjainak az alábbi személyeket választja:

Elnök: Vinnai Tibor
 Tagok: Bácsi Péter
 Hegyemegi István

Határidő: azonnal
 Felelős: polgármester

Gyál Város Önkormányzatának Képviselő-testülete 12 igen - 0 nem szavazattal – 0 tartózkodással az alábbi határozatot hozta:

152/2014.(X.20.) sz. határozat

Gyál Város Önkormányzatának Képviselő-testülete az Oktatási és Kulturális Bizottság tagjainak az alábbi személyeket választja:

Elnök: Nagy József Elek
 Tagok: Fa Zsuzsanna
 Marjainé Dr. Szerényi Zsuzsanna

Külsős tag: Gácsi Kiss Dezsóné
 Karap Erzsébet

Határidő: azonnal
 Felelős: polgármester

Gyál Város Önkormányzatának Képviselő-testülete 12 igen - 0 nem szavazattal – 0 tartózkodással az alábbi határozatot hozta:

153/2014.(X.20.) sz. határozat

Gyál Város Önkormányzatának Képviselő-testülete a Szociális és Egészségügyi Bizottság tagjainak az alábbi személyeket választja:

Elnök: Zabánné Nagy Gyöngyi
 Tagok: Marjainé Dr. Szerényi Zsuzsanna
 Lakos Péter

Külsős tag: Dr. Fa Cecília

Határidő: azonnal
 Felelős: polgármester

Gyál Város Önkormányzatának Képviselő-testülete 12 igen - 0 nem szavazattal – 0 tartózkodással az alábbi határozatot hozta:

154/2014.(X.20.) sz. határozat

Gyál Város Önkormányzatának Képviselő-testülete a Környezetvédelmi és Közbiztonsági Bizottság tagjainak az alábbi személyeket választja:

Elnök: Marjainé Dr. Szerényi Zsuzsanna
 Tagok: Zabánné Nagy Gyöngyi
 Vinnai Tibor

Külsős tag: Szabó István

Határidő: azonnal
 Felelős: polgármester

Gyál Város Önkormányzatának Képviselő-testülete 12 igen - 0 nem szavazattal – 0 tartózkodással az alábbi határozatot hozta:

155/2014.(X.20.) sz. határozat

Gyál Város Önkormányzatának Képviselő-testülete a Vagyonyilatkozat-tételi és Összeférhetetlenségi Bizottság tagjainak az alábbi személyeket választja:

Elnök: Fa Zsuzsanna
 Tagok: Czotter Ferenc László
 Bácsi Péter

Határidő: azonnal
 Felelős: polgármester

8.) napirendi pont

A külsős bizottsági tagok eskütétele

Előterjesztő: Pápai Mihály polgármester

Pápai Mihály a határozatok elfogadása után felkérte a külsős bizottsági tagokat, hogy tegyék le a hivatali esküt.

A külsős bizottsági tagok letették a hivatali esküt és aláírták az esküokmányt.

9.) napirendi pont

Javaslat az alpolgármester megválasztására

Előterjesztő: Pápai Mihály polgármester

Az előterjesztés elektronikusan kiküldésre került. (A jegyzőkönyv 5. számú melléklete.)

Pápai Mihály javasolta, hogy a jövőben az alpolgármesteri tisztséget Erős József képviselő úr lássa el. Javaslatainak elfogadásához titkos szavazást rendelt el, melynek menetét ismertette. Megkérte a Vagyonynyilatkozat-tételi és Összeférhetetlenségi Bizottság tagjait, hogy bonyolítsák le a szavazást.

Kiosztásra kerültek a szavazólapok, megkezdődött a titkos szavazás. A titkos szavazásról készült jegyzőkönyv jelen jegyzőkönyv mellékletét képezi.

Néhány perc szünet következett.

Szünet.

Fa Zsuzsanna ismertette a titkos szavazás eredményét, mely szerint 11 érvényes és 1 érvénytelen szavazattal a Képviselő-testület Gyál Város alpolgármesterének Erős Józsefet választotta.

Gyál Város Önkormányzatának Képviselő-testülete 11 igen - 0 nem szavazattal – 0 tartózkodással az alábbi határozatot hozta:

156/2014.(X.20.) sz. határozat

Gyál Város Önkormányzatának Képviselő-testülete *Erős József* helyi önkormányzati képviselőt Gyál város *alpolgármesterének* megválasztja.

Határidő: azonnal
 Felelős: Polgármester

10.) napirendi pont

Az alpolgármester eskütétele

Előterjesztő: Pápai Mihály polgármester

Erős József a Képviselő-testület előtt letette a hivatali esküt, átvette a megbízólevelet és aláírta az esküokmányt.

A következő napirendi pont kapcsán polgármester úr bejelentette érintettségét és hogy erre való tekintettel nem kíván szavazni, majd az ülés vezetését átadta Erős József alpolgármesternek.

11.) napirendi pont

Javaslat a polgármester illetményének megállapítására

Előterjesztő: Rozgonyi Erik címzetes főjegyző

Az előterjesztés elektronikusan kiküldésre került. (A jegyzőkönyv 6. számú melléklete.)

Erős József ismertette az előterjesztés határozati javaslatában foglaltakat. Kérdés, hozzászólás nem lévén szavazásra bocsátotta az elhangzottakat.

Gyál Város Önkormányzatának Képviselő-testülete 11 igen - 0 nem szavazattal – 0 tartózkodással az alábbi határozatot hozta:

157/2014.(X.20.) sz. határozat

Gyál Város Önkormányzatának Képviselő-testülete *Pápai Mihály polgármester* *illetményét* havi bruttó 523.500 Ft-ban, míg költségtérítését havi bruttó 78.525 Ft-ban állapítja meg, 2014. október 12. napjától.

Határidő: 2014. október 20.

Felelős: Rozgonyi Erik címzetes főjegyző

A továbbiakban Pápai Mihály polgármester visszavette az ülés vezetését.

A következő napirendi pont kapcsán Erős József alpolgármester bejelentette érintettségét, és hogy erre való tekintettel nem kíván szavazni.

12.) napirendi pont

Javaslat az alpolgármester illetményének megállapítására

Előterjesztő: Pápai Mihály polgármester

Az előterjesztés elektronikusan kiküldésre került. (A jegyzőkönyv 7. számú melléklete.)

Pápai Mihály tájékoztatta a jelenlévőket a határozati javaslatban foglaltakról, majd kérdés, észrevétel nem lévén szavazásra tette fel az elhangzottakat.

Gyál Város Önkormányzatának Képviselő-testülete 11 igen - 0 nem szavazattal – 0 tartózkodással az alábbi határozatot hozta:

158/2014.(X.20.) sz. határozat

Gyál Város Önkormányzatának Képviselő-testülete *Erős József alpolgármester* *illetményét* havi bruttó 471.000 Ft-ban, míg költségtérítését havi bruttó 70.650 Ft-ban állapítja meg, 2014. október 20. napjától.

Határidő: 2014. október 20.

Felelős: Rozgonyi Erik címzetes főjegyző

Pápai Mihály további napirendi pont nem lévén mindenkinek megköszönte a részvételt és az ülést bezárta. Zárásként kérte, hogy együtt hallgassák meg a Szózatot.

S z ó z a t.

K.m.f.

Rozgonyi Erik
címzetes főjegyző

Pápai Mihály
polgármester

A képviselő-testületi nyílt ülés 2014. október 20-án 18.00 órától 19.10 óráig tartott.

A jegyzőkönyv digitális hangfelvételtől készült.



**Pályázati felhívás
8. i) pontja szerinti
melléklet(ek)**

Csatolt dokumentumok:

- 1 oldal Aláírás minta

ALÁÍRÁS MINTA

Alulírott **Pápai Mihály**, 2360 Gyál, Csontos József utca 46. szám alatti lakos, mint a **Gyál Város Önkormányzatának** (székhely: 2360 Gyál, Körösi út 112-114.) **polgármestere**, az Önkormányzatot akként jegyzem, hogy az előírt, előnyomott vagy előnyomtatott név alá nevemet az átruházott hatáskörök tekintetében- így területfejlesztési ügyekben **önállóan**, míg gazdasági ügyekben az önkormányzati jegyzőjével **együttesen**- írom az alábbiak szerint:

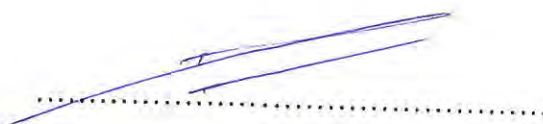

Jámborné dr. Kocsis Erika közjegyző

1181 Budapest, Üllői út 365. 1/1

Tel.: +36-1-290-08-09

11050/H/71/2019. ügyszám -----

Alulírott közjegyzőhelyettes tanúsítom, hogy ezt az aláírás mintát **Pápai Mihály** (születési neve: Pápai Mihály, Budapest XIX. kerület, 1959. július 22., anyja neve: Lőrinc Terézia) 2360 Gyál, Csontos József utca 46. szám alatti lakos, magyar állampolgár, aki személyazonosságát a 057765DE sorszámú személyazonosító igazolványával, lakcímét a 485427LG számú lakcímet igazoló hatósági igazolványával igazolta, előttem saját kezűleg írta alá.-----

Tájékoztattam az ügyfelet továbbá a Ktv. 122. § (2)-(10) bekezdésében foglaltakról, amely szerint a személyazonosság on-line ellenőrzése a 2007. évi LXIV. törvény 24. §-a alapján történik.-----

Az aláírás minta önmagában a képviseleti jog igazolására nem alkalmas.-----
Budapest, 2019. (kettőezer-tizenkilencedik) év január hó 31. (harmincegyedik) napján.-----



**Pályázati felhívás
8. k) pontja szerinti
melléklet(ek)**

Csatolt dokumentumok:

- 1 oldal Bankigazolás

ERSTE BANK HUNGARY ZRT.
H-1138 Budapest, Népfürdő u. 24-26.
Postacím: Budapest 1933
www.erstebank.hu

TeleBank: +36 1 298 0222
Telefax: +36 1 272 5160
ERSTEBUSINESS24: +36 1 298 0223

Cégjegyzékszám:
Fővárosi Törvényszék Cégbírósága
Cg. 01-10-041054

ERSTE BANK HUNGARY ZRT
Önkormányzati Üzletág
Budapest
Népfürdő utca 24-26.
1138

Ügyszám: 0694/2019.

BANKIGAZOLÁS

Az Erste Bank Hungary Zrt. (1138 Budapest, Népfürdő utca 24-26.), mint Gyál Város Önkormányzatának (2360 Gyál, Kőrösi utca 112-114.) (továbbiakban: Ügyfél) számlavezető pénzügyintézete hivatalosan igazolja, hogy az Ügyfél részére 11600006-00000000-21616404 számon (élő) pénzforgalmi számlát vezet.

Jelen Bankigazolást az Ügyfél kérésére állítottuk ki 1 (egy) eredeti példányban. Az igazolás tartalma nem szolgálhat alapul a Bankkal szemben bármilyen igény érvényesítésére.

Budapest, 2019. május 13.

ERSTE Bank Hungary Zrt.

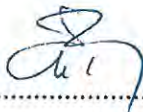

Engi Rita
osztályvezető

ERSTE BANK HUNGARY Zrt.
1138 Budapest, Népfürdő u. 24-26.
136.



Garamvölgyi Tímea
csoportvezető

**Pályázati felhívás
8. m) pontja szerinti
melléklet(ek)**

Csatolt dokumentumok:

- 2 oldal adatlap (Felhívás 1. számú melléklete)

Sorszám:

Iktatószáma:	
---------------------	--

A PÁLYÁZÓ SZERVEZETRŐL:

Pályázó szervezet neve	Gyál Város Önkormányzata
Szervezet e-mail címe	onkormanyzat@gyal.hu
Szervezet honlapjának címe	www.gyal.hu
Szervezet típusa	települési önkormányzat
Alapítás éve	1990
Bírósági bejegyzés száma, helye dátuma	hatályos törzskönyv bejegyzés dátuma: 2010.01.01 13-TNY-1582-2/2019-730370
Szervezet képviselője, titulusa	Pápai Mihály, polgármester
Szervezet képviselőjének címe, elérhetősége (mobil telefonszám, e-mail cím)	2360 Gyál, Kőrösi út 112-114. polgarmester@gyal.hu 0629/540-936
Szervezet székhelye (cím/megye)	2360 Gyál, Kőrösi út 112-114., Pest Megye
Szervezet telefonszáma	0629/540-930
Szervezet e-mail címe	onkormanyzat@gyal.hu
Szervezet levelezési címe	2360 Gyál, Kőrösi út 112-114.
Kapcsolattartó – ha más, mint a képviselő – neve, címe, elérhetősége (mobil telefonszám, e-mail cím)	Rozgonyi Erik, címzetes főjegyző 0629/540-937 jegyzo@gyal.hu
Szervezet bankszámlaszáma és a számlavezető bank neve	11600006-00000000-21616404 Erste Bank Zrt.
Szervezet adószáma	15730370-2-13
Szervezet taglétszáma	16 fő
- ebből természetes személy	16 fő
- ebből jogi személy	0 db
- ebből jogi személyiséggel nem rendelkező szervezet	0 db

PH.

.....
Szervezet képviselőjének aláírása

Szervezet földrajzi működésének területe	Közép-Magyarország, Pest Megye		
<p>Pályázó 2018. évi tevékenysége, eredményessége a vonatkozó költségvetés bemutatásával</p>	<p>A pályázó a Magyarország helyi önkormányzatairól szóló 2011. évi CLXXXIX. törvényben meghatározott és önként vállalt tevékenységeket látja el, valamint az állatok védelméről és kíméletéről szóló 1998. évi XXVIII. törvényben meghatározottak szerint lát el ebrandészeti feladatokat.</p>		
		Bevételek (eFt)	Kiadások (eFt)
	I. Működési		
	kötelező feladatok	3.137.278	985.224
	önként vállalt feladatok	159.740	55.464
	államigazgatási feladatok	91.717	
	II. Felhalmozási		
	III. Finanszírozási		
Összesen:	5.933.858	4.938.859	

Kelt: Gyál, 2019. május hónap

PH.

.....
Szervezet képviselőjének aláírása

**Pályázati felhívás
8. n) pontja szerinti
melléklet(ek)**

Csatolt dokumentumok:

- 1 oldal költségterv (Felhívás 3. számú melléklete)

KÖLTSÉGTERV

támogatás igényléséhez

a(z)/..... számú támogatási szerződés / támogatói okirat / megállapodás / egyoldalú jognyilatkozat 1. melléklete

Az igénylő / kedvezményezett adatai				
neve:	Gyál Város Önkormányzata			
székhelye:	2360 Gyál, Körösi út 112-114.			
adószáma:	15730370-2-13			
adóvisszaigénylésre jogosult:	igen		nem	
képviselőre (alírással) jogosult megnevezése és beosztása:	Pápai Mihály, Polgármester			

A támogatott program, feladat, tevékenység, tartalom, cél	
megnevezése (címe):	Ebrendészeti telep férőhelyeinek bővítése, korszerűsítése
rövid leírása:	<p>- Az állatok tartására nem alkalmas kennelek felújításával és új kennel építésével a rendelkezésre álló férőhelyek bővítése hét férőhelyről tizenegyre.</p> <p>- Kerítés felújítása + kapubejáró készítés</p>

adatok forintban

sor-szám	költségtétel (jogcím)- részletezéssel	nettó költség	visszaigényelhető ÁFA	bruttó költség	igényelt támogatás
1.	kennel felújítás, bővítés	2 713 170		3 445 726	3 445 726
2.	kerítés felújítás és kapubejáró készítés	1 208 980		1 535 405	1 535 405
3.					
4.					
5.					
összesen:					4 981 131

Alulírott Pápai Mihály, mint a(z) Gyál Város Önkormányzat (igénylő / kedvezményezett neve) vezetője / gazdasági vezetője / képviselőre jogosultja / meghatalmazottja teljes felelősségem tudatában kijelentem, hogy a jelen "KÖLTSÉGTERV" megnevezésű táblázatban rögzített adatok a(z)/..... számú támogatási igény / támogatási szerződés / támogatói okirat / megállapodás / egyoldalú jognyilatkozat alapján a támogatott programnak, feladatnak, tevékenységnek, tartalomnak, célnak megfelelnek. Ezzel egyidejűleg kijelentem és aláírással igazolom továbbá, hogy a "KÖLTSÉGTERV" megnevezésű táblázatban foglalt tételek tervezését megalapozó és alátámasztó dokumentumok, háttérszámítások, kalkulációk teljes körűen alátámasztottak és rendelkezésre állnak.

kelt: Gyál, 2019. május

k.m.f.

.....
aláírás*(igénylő / kedvezményezett neve) vezetője /
gazdasági vezetője / képviselőre jogosultja /
meghatalmazottja

*az aláírás önállóan, külön oldalon nem szerepelhet

**Pályázati felhívás
8. o) pontja szerinti
melléklet(ek)**

Csatolt dokumentumok:

- 3 oldal Nyilatkozat (Felhívás 2. számú melléklete)

NYILATKOZAT

Az Agrárminisztérium által **EBRENDÉSZETI TELEPET MŰKÖDTETŐ CIVIL SZERVEZETEK ÉS TELEPÜLÉSI ÖNKORMÁNYZATOK** számára kiírt pályázathoz, a pályázati anyagom benyújtásakor büntetőjogi felelősségem tudatában az alábbi szervezet

A szervezet neve:	Gyál Város Önkormányzata
adószáma:	15730370-2-13
A szervezet típusa:	Települési önkormányzat
Nyilvántartásba vételi száma:	13-TNY-1582-2/2019-730370
Nyilvántartásba vevő szervezet neve:	Magyar Államkincstár
Szervezet földrajzi működésének területe (megye megnevezése):	Pest Megye

nevében és képviselőjében eljárva

1. Kijelentem, hogy

- a) nem állok jogerős végzéssel elrendelt végelszámolás, felszámolás alatt, ellenem jogerős végzéssel elrendelt csődeljárás vagy egyéb, a megszüntetésemre irányuló, jogszabályban meghatározott eljárás nincs folyamatban;
- b) nincs adó-, illeték-, járulék-, vagy vámtartozásom és tudomásul veszem, hogy a támogatás folyósítója jogosult e nyilatkozat valóságtartalmának ellenőrzésére;
- c) nem áll fenn harmadik személy irányában olyan kötelezettségem, amely a költségvetési támogatás céljának megvalósulását megghiúsíthatja;
- d) nem állnak fenn az az államháztartásról szóló 2011. évi CXCV. törvény (a továbbiakban Áht.) 48/B. § szerinti kizáró okok;
- e) a támogató által előírt biztosítékokat rendelkezésre bocsátom legkésőbb a költségvetési támogatás folyósítását megelőzően,
- f) ha a támogatott tevékenység hatósági engedélyhez kötött, annak megvalósításához szükséges hatósági engedélyekkel rendelkezem,
- g) a szervezet megfelel a rendezett munkaügyi kapcsolatoknak az Áht. 50. §-ban megfogalmazott követelményeinek, a szervezet ezt igazoló adatait rendelkezésre bocsátom, továbbá az általam képviselt szervezet átlátható szervezetnek minősül a nemzeti vagyonról szóló 2011. évi CXCVI. törvény 3. § (1) bekezdés 1. pontja alapján, amely vonatkozásában a kitöltött átláthatósági nyilatkozatot csatolom;

PH.

.....
Szervezet képviselőjének aláírása

h) a támogatás terhére elszámolható költségek tekintetében adólevonási joggal:¹

rendelkezem

nem rendelkezem

ÁFA levonási jog esetén a támogatás terhére számlák kizárólag nettó módon számolhatók el

i) a kérelmemben megjelölt, ugyanezen tárgyban támogatási igényt korábban, vagy egyidejűleg²

benyújtottam

nem nyújtottam be

Benyújtás dátuma:

Mely szervhez:

Támogatás összege:

j) ha az államháztartásról szóló törvény végrehajtásáról szóló 368/2011. (XII.31.) Kormányrendelet (a továbbiakban: Ávr.) 96. § *a), c), d), f), h)* vagy *i)* pontjában meghatározott bármely körülmény bekövetkezik, a támogatott tevékenység összköltsége a tervezetthez képest csökken, az általam képviselt szervezet adólevonási jogosultságában, más adataiban, vagy a költségvetési támogatás egyéb – a pályázati kiírásban meghatározott, a támogatási igényben ismertetett, vagy a jogszabályban, támogatói okiratban, támogatási szerződésben rögzített – feltételeiben változás következik be, azt a tudomásomra jutástól számított nyolc napon belül írásban bejelentem a támogatónak.

2. Hozzájárulok

- a) az információs önrendelkezési jogról és az információszabadságról szóló 2011 évi CXII. törvény alapján a pályázatban feltüntetett adatok kezeléséhez, valamint az adatok monitoring tevékenységhez történő felhasználásához.
- b) a pályázat szabályszerűségének és a támogatás rendeltetésszerű felhasználásának a támogató vagy annak megbízottja, valamint jogszabályban meghatározott szervek által történő ellenőrzéséhez.

3. Tudomásul veszem, hogy

- a) az Európai Unió közvetlenül alkalmazandó jogi aktusának eltérő rendelkezése hiányában az államháztartáson kívüli természetes személynek és jogi személynek folyósításra kerülő költségvetési támogatásból a kedvezményezettet terhelő köztartozás összegét – a Kormány rendeletében meghatározott kivétellel és módon, az állami adó- és vámhatóság adatszolgáltatása alapján – az agrártámogatások esetén a mezőgazdasági és vidékfejlesztési támogatási szerv, más költségvetési támogatás esetén a kincstár visszatartja, és az állami adóhatóság megfelelő bevételi számláján jóváírja.

¹ Kérjük a megfelelőt aláhúzni.

² Kérjük a megfelelőt aláhúzni.

PH.

.....
Szervezet képviselőjének aláírása

Kijelentem, hogy amennyiben ilyen visszatartásra esetemben sor kerül, úgy a fentiek szerint visszatartott támogatással az érvényes és hatályos támogatási szerződésnek megfelelően elszámolok.

- b) a támogatás kedvezményezettjének megnevezése, a támogatás tárgya, a támogatás összege, a támogatott program megvalósítási helye az Ávr.-ben szabályozott módon nyilvánosságra hozhatók;
- c) a beszámolót a mindenkor hatályos, a költségvetési támogatások ellenőrzéséről és a beszámolók összeállításának szabályairól szóló miniszteri utasításban leírtak szerint kell elkészíteni.

4. Kijelentem, hogy a kérelemben fogalt adatok, dokumentációk, valamint információk teljes körűek, valódiak és hitelesek.

5. Kijelentem, hogy a pályázati kiírásban szereplő feltételeket és követelményeket tudomásul vettem.

Kelt: Gyál, 2019. május hó nap

szervezet képviselőjének aláírása
PH.

PH.

.....
Szervezet képviselőjének aláírása

Pályázati felhívás
8. p) pontja szerinti
melléklet(ek)

Csatolt dokumentumok:

- 1 oldal Kivonat Gyál Város Önkormányzata Képviselő-testülete 2018. május 31-én megtartott nyílt ülésének jegyzőkönyvéből

Szám: 15739-2/2018.

K I V O N A T

Gyál Város Önkormányzatának Képviselő-testülete 2018. május 31-én megtartott nyílt ülésének jegyzőkönyvéből

“Kihagyva a kihagyandók.”

Gyál Város Önkormányzatának Képviselő-testülete 9 igen szavazattal –1nem szavazattal – 0 tartózkodással a következő név szerinti szavazással - az alábbi rendeletet alkotja:

Pápai Mihály	igen
Erős József	igen
Bácsi Péter	igen
Czotter Ferenc	igen
Fa Zsuzsanna	igen
Marjainé Dr. Szerényi Zsuzsanna	igen
Nagy József Elek	igen
Végh Tibor	nem
Vinnai Tibor	igen
Nagy Gyöngyi	igen

Gyál Város Önkormányzatának Képviselő-testülete megalkotja az 10/2018.(V.31.) számú rendeletét az Önkormányzat 2017. évi zárszámadásáról.

K.m.f.

Pápai Mihály s.k.
polgármester

Rozgonyi Erik s.k.
címzetes főjegyző

A kivonat hitelesül:
2018. június 1.

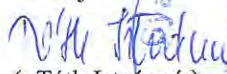
(: Tóth Istvánné:)
Jegyzőkönyvvezető



Pályázati felhívás
8. q) pontja szerinti
melléklet(ek)

Csatolt dokumentumok:

- 1 oldal nyilatkozat a nemzeti vagyonról szóló 2011. évi CXCVI. törvény 3.§ (1) 1. pontjának való megfelelésről

Nyilatkozat az államháztartásról szóló 2011. évi CXCV. törvény 50. § (1) bekezdés c) pontja és a nemzeti vagyonról szóló 2011. évi CXCVI. törvény 3.§ (1) 1. pontjának való megfelelésről

„Ebrendészeti telepet működtető civil szervezetek és települési önkormányzatok számára” tárgyú pályázatban alulírott Pápai Mihály, mint a Gyál Város Önkormányzata jogosult képviselője nyilatkozom, hogy az általam képviselt szervezet az államháztartásról szóló 2011. évi CXCV. törvény 50. § (1) bekezdés c) pontjának megfelel, azaz a nemzeti vagyonról szóló 2011. évi CXCVI. törvény 3.§ (1) 1. a) pontja szerint helyi önkormányzat, ezért átlátható szervezetnek minősül.

Dátum: 2019. május

.....
Szervezet képviselőjének aláírása

Mellékletek

Csatolt dokumentumok:

- 1 oldal nyilatkozat az ebrendészeti tevékenység végzéséről
- 7 oldal cégkivonat

Nyilatkozat
ebrendészeti tevékenység végzéséről

„Ebrendészeti telepet működtető civil szervezetek és települési önkormányzatok számára” tárgyú pályázatban alulírott Pápai Mihály, mint a Gyál Város Önkormányzata jogosult képviselője nyilatkozom, hogy az ebrendészeti tevékenységgel összefüggő, kötelezően ellátandó önkormányzati feladatokat az önkormányzat 100%-os tulajdonában álló Gyál Városfejlesztési és Városüzemeltetési Nonprofit Kft. közreműködésével látja el.

Dátum: 2019. május

.....
Szervezet képviselőjének aláírása



IGAZSÁGÜGYI MINISZTERIUM

CÉGINFORMÁCIÓS ÉS AZ ELEKTRONIKUS CÉGELJÁRÁSBAN
KÖZREMŰKÖDŐ SZOLGÁLAT

Tárolt Cégkivonat

A Cg.13-09-124093 cégjegyzékszámú Gyál Városfejlesztési és Városüzemeltetési Nonprofit Korlátolt Felelősségű Társaság (2360 Gyál, Rákóczi Ferenc utca 44.) cég 2019. február 3. napján hatályos adatai a következők:

I. Cégformától független adatok

1. **Általános adatok**
Cégjegyzékszám:13-09-124093
Cégforma: Korlátolt felelősségű társaság
Bejegyzve: 2008/10/30
2. **A cég elnevezése**
2/2. Gyál Városfejlesztési és Városüzemeltetési Nonprofit Korlátolt Felelősségű Társaság
A változás időpontja: 2009/05/28
Bejegyzés kelte: 2009/06/24 Közzétéve: 2009/07/16
Hatályos: 2009/05/28 ...
3. **A cég rövidített elnevezése**
3/3. Gyál Városüzemeltetési Nonprofit Kft.
A változás időpontja: 2019/01/01
Bejegyzés kelte: 2019/01/31
Hatályos: 2019/01/01 ...
5. **A cég székhelye**
5/1. 2360 Gyál, Rákóczi Ferenc utca 44.
Bejegyzés kelte: 2008/10/30
Hatályos: 2008/10/30 ...
8. **A létesítő okirat kelte**
8/1. 2008. szeptember 25.
Bejegyzés kelte: 2008/10/30
Hatályos: 2008/10/30 ...
8/2. 2009. május 28.
Bejegyzés kelte: 2009/06/24 Közzétéve: 2009/07/16
Hatályos: 2009/06/24 ...
8/3. 2009. augusztus 6.
Bejegyzés kelte: 2009/09/04
Hatályos: 2009/09/04 ...
8/4. 2010. február 11.
A változás időpontja: 2010/02/11
Bejegyzés kelte: 2010/03/16 Közzétéve: 2010/04/08
Hatályos: 2010/02/11 ...
8/5. 2010. március 25.
Bejegyzés kelte: 2010/05/03
Hatályos: 2010/05/03 ...
8/6. 2010. augusztus 26.
Bejegyzés kelte: 2010/09/13 Közzétéve: 2010/09/30
Hatályos: 2010/09/13 ...
8/7. 2010. október 28.
Bejegyzés kelte: 2010/12/06 Közzétéve: 2010/12/23

Hatályos: 2010/12/06 ...

- 8/8. 2010. november 25.
Bejegyzés kelte: 2011/01/10 Közzétéve: 2011/01/27
Hatályos: 2011/01/10 ...
- 8/9. 2010. december 20.
Bejegyzés kelte: 2011/01/20 Közzétéve: 2011/02/10
Hatályos: 2011/01/20 ...
- 8/10. 2011. december 10.
Bejegyzés kelte: 2012/01/04 Közzétéve: 2012/02/16
Hatályos: 2012/01/04 ...
- 8/11. 2012. január 1.
Bejegyzés kelte: 2012/01/13 Közzétéve: 2012/02/16
Hatályos: 2012/01/13 ...
- 8/12. 2012. augusztus 16.
Bejegyzés kelte: 2012/09/12 Közzétéve: 2012/09/27
Hatályos: 2012/09/12 ...
- 8/13. 2012. október 25.
Bejegyzés kelte: 2012/11/29 Közzétéve: 2012/12/13
Hatályos: 2012/11/29 ...
- 8/14. 2014. május 29.
Bejegyzés kelte: 2014/07/08 Közzétéve: 2014/07/11
Hatályos: 2014/07/08 ...
- 8/15. 2017. június 1.
Bejegyzés kelte: 2017/06/27 Közzétéve: 2017/06/29
Hatályos: 2017/06/27 ...
- 8/16. 2019. január 1.
Bejegyzés kelte: 2019/01/31
Hatályos: 2019/01/31 ...
902. **A cég tevékenysége**
- 9/86. 3101 '08 Irodabútor gyártása
Bejegyzés kelte: 2012/07/12 Közzétéve: 2012/07/26
Hatályos: 2012/07/12 ...
- 9/87. 3811 '08 Nem veszélyes hulladék gyűjtése
Bejegyzés kelte: 2012/07/12 Közzétéve: 2012/07/26
Hatályos: 2012/07/12 ...
- 9/88. 3822 '08 Veszélyes hulladék kezelése, ártalmatlanítása
Bejegyzés kelte: 2012/07/12 Közzétéve: 2012/07/26
Hatályos: 2012/07/12 ...
- 9/89. 3900 '08 Szennyeződésmosás, egyéb hulladékkezelés
Bejegyzés kelte: 2012/07/12 Közzétéve: 2012/07/26
Hatályos: 2012/07/12 ...
- 9/90. 4120 '08 Lakó- és nem lakó épület építése
Bejegyzés kelte: 2012/07/12 Közzétéve: 2012/07/26
Hatályos: 2012/07/12 ...
- 9/91. 4211 '08 Út, autópálya építése
Bejegyzés kelte: 2012/07/12 Közzétéve: 2012/07/26
Hatályos: 2012/07/12 ...
- 9/92. 4299 '08 Egyéb m.n.s. építés
Bejegyzés kelte: 2012/07/12 Közzétéve: 2012/07/26
Hatályos: 2012/07/12 ...

- 9/93. 4311 '08 Bontás
Bejegyzés kelte: 2012/07/12 Közzétéve: 2012/07/26
Hatályos: 2012/07/12 ...
- 9/94. 4312 '08 Építési terület előkészítése
Bejegyzés kelte: 2012/07/12 Közzétéve: 2012/07/26
Hatályos: 2012/07/12 ...
- 9/95. 4321 '08 Villanyszerelés
Bejegyzés kelte: 2012/07/12 Közzétéve: 2012/07/26
Hatályos: 2012/07/12 ...
- 9/96. 4391 '08 Tetőfedés, tetőszerkezet-építés
Bejegyzés kelte: 2012/07/12 Közzétéve: 2012/07/26
Hatályos: 2012/07/12 ...
- 9/97. 4399 '08 Egyéb speciális szaképítés m.n.s.
Bejegyzés kelte: 2012/07/12 Közzétéve: 2012/07/26
Hatályos: 2012/07/12 ...
- 9/98. 4941 '08 Közúti áruszállítás
Bejegyzés kelte: 2012/07/12 Közzétéve: 2012/07/26
Hatályos: 2012/07/12 ...
- 9/99. 4942 '08 Költöztetés
Bejegyzés kelte: 2012/07/12 Közzétéve: 2012/07/26
Hatályos: 2012/07/12 ...
- 9/100. 5229 '08 Egyéb szállítást kiegészítő szolgáltatás
Bejegyzés kelte: 2012/07/12 Közzétéve: 2012/07/26
Hatályos: 2012/07/12 ...
- 9/101. 5320 '08 Egyéb postai, futárpostai tevékenység
Bejegyzés kelte: 2012/07/12 Közzétéve: 2012/07/26
Hatályos: 2012/07/12 ...
- 9/102. 5590 '08 Egyéb szálláshely-szolgáltatás
Bejegyzés kelte: 2012/07/12 Közzétéve: 2012/07/26
Hatályos: 2012/07/12 ...
- 9/103. 5621 '08 Rendezvényi étkeztetés
Bejegyzés kelte: 2012/07/12 Közzétéve: 2012/07/26
Hatályos: 2012/07/12 ...
- 9/104. 5630 '08 Italszolgáltatás
Bejegyzés kelte: 2012/07/12 Közzétéve: 2012/07/26
Hatályos: 2012/07/12 ...
- 9/105. 8129 '08 Egyéb takarítás
Bejegyzés kelte: 2012/07/12 Közzétéve: 2012/07/26
Hatályos: 2012/07/12 ...
- 9/106. 8130 '08 Zöldterület-kezelés
Bejegyzés kelte: 2012/07/12 Közzétéve: 2012/07/26
Hatályos: 2012/07/12 ...
- 9/107. 9524 '08 Bútor, lakberendezési tárgy javítása
Bejegyzés kelte: 2012/07/12 Közzétéve: 2012/07/26
Hatályos: 2012/07/12 ...
- 9/108. 0161 '08 Növénytermesztési szolgáltatás
Bejegyzés kelte: 2012/07/12 Közzétéve: 2012/07/26
Hatályos: 2012/07/12 ...
- 9/109. 0170 '08 Vadgazdálkodás, vadgazdálkodási szolgáltatás
Bejegyzés kelte: 2012/07/12 Közzétéve: 2012/07/26

Hatályos: 2012/07/12 ...

- 9/111. 3700 '08 Szennyvíz gyűjtése, kezelése
Bejegyzés kelte: 2012/07/12 Közzétéve: 2012/07/26
Hatályos: 2012/07/12 ...
- 9/112. 4322 '08 Víz-, gáz-, fűtés-, légkondicionáló-szerelés
Bejegyzés kelte: 2012/07/12 Közzétéve: 2012/07/26
Hatályos: 2012/07/12 ...
- 9/113. 4329 '08 Egyéb épületgépészeti szerelés
Bejegyzés kelte: 2012/07/12 Közzétéve: 2012/07/26
Hatályos: 2012/07/12 ...
- 9/114. 4331 '08 Vakolás
Bejegyzés kelte: 2012/07/12 Közzétéve: 2012/07/26
Hatályos: 2012/07/12 ...
- 9/115. 4332 '08 Épületasztalos-szerkezet szerelése
Bejegyzés kelte: 2012/07/12 Közzétéve: 2012/07/26
Hatályos: 2012/07/12 ...
- 9/116. 4333 '08 Padló-, falburkolás
Bejegyzés kelte: 2012/07/12 Közzétéve: 2012/07/26
Hatályos: 2012/07/12 ...
- 9/117. 4334 '08 Festés, üvegezés
Bejegyzés kelte: 2012/07/12 Közzétéve: 2012/07/26
Hatályos: 2012/07/12 ...
- 9/118. 4939 '08 M.n.s. egyéb szárazföldi személyszállítás
Bejegyzés kelte: 2012/07/12 Közzétéve: 2012/07/26
Hatályos: 2012/07/12 ...
- 9/119. 5610 '08 Éttermi, mozgó vendéglátás
Bejegyzés kelte: 2012/07/12 Közzétéve: 2012/07/26
Hatályos: 2012/07/12 ...
- 9/120. 6820 '08 Saját tulajdonú, bérelt ingatlan bérbeadása, üzemeltetése
Bejegyzés kelte: 2012/07/12 Közzétéve: 2012/07/26
Hatályos: 2012/07/12 ...
- 9/121. 7500 '08 Állat-egészségügyi ellátás
Bejegyzés kelte: 2012/07/12 Közzétéve: 2012/07/26
Hatályos: 2012/07/12 ...
- 9/122. 9311 '08 Sportlétesítmény működtetése
Bejegyzés kelte: 2012/07/12 Közzétéve: 2012/07/26
Hatályos: 2012/07/12 ...
- 9/123. 9603 '08 Temetkezés, temetkezést kiegészítő szolgáltatás
Bejegyzés kelte: 2012/07/12 Közzétéve: 2012/07/26
Hatályos: 2012/07/12 ...
- 9/124. 6831 '08 Ingatlanügynöki tevékenység
Bejegyzés kelte: 2012/07/12 Közzétéve: 2012/07/26
Hatályos: 2012/07/12 ...
- 9/125. 6832 '08 Ingatlankezelés
Bejegyzés kelte: 2012/07/12 Közzétéve: 2012/07/26
Hatályos: 2012/07/12 ...
- 9/126. 7021 '08 PR, kommunikáció
Bejegyzés kelte: 2012/07/12 Közzétéve: 2012/07/26
Hatályos: 2012/07/12 ...

- 9/127. 7022 '08 Üzletviteli, egyéb vezetési tanácsadás
Bejegyzés kelte: 2012/07/12 Közzétéve: 2012/07/26
Hatályos: 2012/07/12 ...
- 9/128. 7112 '08 Mérnöki tevékenység, műszaki tanácsadás
Bejegyzés kelte: 2012/07/12 Közzétéve: 2012/07/26
Hatályos: 2012/07/12 ...
- 9/129. 7120 '08 Műszaki vizsgálat, elemzés
Bejegyzés kelte: 2012/07/12 Közzétéve: 2012/07/26
Hatályos: 2012/07/12 ...
- 9/130. 8230 '08 Konferencia, kereskedelmi bemutató szervezése
Bejegyzés kelte: 2015/01/27 Közzétéve: 2015/01/29
Hatályos: 2015/01/27 ...
- 9/131. 5629 '08 Egyéb vendéglátás
Főtevékenység.
Bejegyzés kelte: 2015/02/23 Közzétéve: 2015/02/24
Hatályos: 2015/02/23 ...
- 9/132. 8110 '08 Építményüzemeltetés
Bejegyzés kelte: 2015/02/23 Közzétéve: 2015/02/24
Hatályos: 2015/02/23 ...
- 9/133. 8121 '08 Általános épülettakarítás
Bejegyzés kelte: 2015/02/23 Közzétéve: 2015/02/24
Hatályos: 2015/02/23 ...
- 9/134. 8211 '08 Összetett adminisztratív szolgáltatás
Bejegyzés kelte: 2015/02/23 Közzétéve: 2015/02/24
Hatályos: 2015/02/23 ...
- 9/135. 8122 '08 Egyéb épület-, ipari takarítás
Bejegyzés kelte: 2015/02/23 Közzétéve: 2015/02/24
Hatályos: 2015/02/23 ...
- 9/136. 1039 '08 Egyéb gyümölcs-, zöldségfeldolgozás, -tartósítás
Bejegyzés kelte: 2015/03/24 Közzétéve: 2015/03/25
Hatályos: 2015/03/24 ...
- 9/137. 1089 '08 M.n.s. egyéb élelmiszer gyártása
Bejegyzés kelte: 2015/03/24 Közzétéve: 2015/03/25
Hatályos: 2015/03/24 ...

11. **A cég jegyzett tőkéje**

Megnevezés	Összeg	Pénznem
Összesen	3 000 000	Ft

Bejegyzés kelte: 2008/10/30

Hatályos: 2008/10/30 ...

13. **A vezető tisztségviselő(k), a képviseletre jogosult(ak) adatai**

13/13. Zsigovits Gábor (an.: Laskovits Livia)

Születési ideje: 1982/10/12

2360 Gyál, Klapka György utca 27/A

Adóazonosító jel: 8422873192

A képviselet módja: **önálló**

A képviseletre jogosult tisztsége: ügyvezető (vezető tisztségviselő)

A hiteles cégalírási nyilatkozat vagy az ügyvéd által ellenjegyzett aláírás-minta benyújtásra került.

Jogviszony kezdete: 2017/09/01

Jogviszony vége: 2022/08/31

A változás időpontja: 2017/09/01

Bejegyzés kelte: 2017/10/12 Közzétéve: 2017/10/13

Hatályos: 2017/09/01 ...

14. **A könyvvizsgáló(k) adatai**

14/4. Kalamáris- Audit Könyvvizsgáló és Adószakértő Korlátolt Felelősségű Társaság
HU-2310 Szigetszentmiklós, Tölgyfa utca 5.

Cégjegyzékszám: 13-09-109651

A könyvvizsgálatért személyében is felelős személy adatai:

Budaházy Béla Ottóné (an.: Pércsi Irén)

2310 Szigetszentmiklós, Kéktó utca 16.

Jogviszony kezdete: 2017/06/01

Jogviszony vége: 2022/05/31

A változás időpontja: 2017/06/01

Bejegyzés kelte: 2017/06/27 Közzétéve: 2017/06/29

Hatályos: 2017/06/01 ...

15. **A felügyelőbizottsági tagok adatai**

15/11. Szabó Lajosné (an.: Varga Irén)

2360 Gyál, Berzsényi Dániel utca 6.

Jogviszony kezdete: 2015/02/01

Jogviszony vége: 2020/01/31

A változás időpontja: 2015/02/01

Bejegyzés kelte: 2015/02/16 Közzétéve: 2015/02/18

Hatályos: 2015/02/01 ...

15/12. Badics Ferenc (an.: Bátor Gizella)

2360 Gyál, Kiskomáromi utca 11.

Jogviszony kezdete: 2017/03/30

Jogviszony vége: 2020/01/31

A változás időpontja: 2017/03/30

Bejegyzés kelte: 2017/05/10 Közzétéve: 2017/05/12

Hatályos: 2017/03/30 ...

15/13. Sárközi András (an.: Szabó Margit)

2360 Gyál, Somogyi Béla utca 8.

Jogviszony kezdete: 2017/03/30

Jogviszony vége: 2020/01/31

A változás időpontja: 2017/03/30

Bejegyzés kelte: 2017/05/10 Közzétéve: 2017/05/12

Hatályos: 2017/03/30 ...

16. **A jogelőd cég(ek) adatai**

16/1. Gyál Városüzemeltetési Közhasznú Társaság

Cégjegyzékszám: 13-14-000098

Adószám: 20754299-2-13

Bejegyzés kelte: 2008/10/30

Hatályos: 2008/10/30 ...

20. **A cég statisztikai számjele**

20/5. 20754299-5629-572-13.

Bejegyzés kelte: 2015/02/24 Közzétéve: 2015/02/25

Hatályos: 2015/02/24 ...

21. **A cég adószáma**

21/3. Adószám: 20754299-2-13.

Közösségi adószám: HU20754299.

Adószám státusza: érvényes adószám

Státusz kezdete: 2000/07/10

A változás időpontja: 2016/08/01

Bejegyzés kelte: 2016/08/02 Közzétéve: 2016/08/04

Hatályos: 2016/08/01 ...

32. **A cég pénzforgalmi jelzőszáma**
32/1. 11600006-00000000-25509609
A számla megnyitásának dátuma: 2007/10/20.
A pénzforgalmi jelzőszámot az Erste Bank Hungary Nyrt. (1138 Budapest, Népfürdő utca 24-26.) kezeli.
Cégjegyzékszám: 01-10-041054
Bejegyzés kelte: 2008/11/14
Hatályos: 2008/11/14 ...
48. **A közhasznúsági fokozat adatai**
48/2. A közhasznúsági fokozat, illetve jogállás megszerzésének időpontja: 2014. május 29.
A változás időpontja: 2014/05/29
Bejegyzés kelte: 2014/07/08 Közzétéve: 2014/07/11
Hatályos: 2014/05/29 ...
49. **A cég cégjegyzékszámjai**
49/1. Cégjegyzékszám: 13-09-124093
Vezetve a Budapest Környéki Törvényszék Cégbírósága nyilvántartásában.
Bejegyzés kelte: 2008/10/30
Hatályos: 2008/10/30 ...
59. **A cég hivatalos elektronikus elérhetősége**
59/1. A cég hivatalos elektronikus elérhetősége: 20754299#cegkapu
A változás időpontja: 2018/06/27
Bejegyzés kelte: 2018/07/03 Közzétéve: 2018/07/06
Hatályos: 2018/06/27 ...
60. **Európai Egyedi Azonosító**
60/1. Európai Egyedi Azonosító: HUOCCSZ.13-09-124093
A változás időpontja: 2017/06/09
Bejegyzés kelte: 2017/06/09 Közzétéve: 2017/06/13
Hatályos: 2017/06/09 ...

II. Cégformától függő adatok

1. **A tag(ok) adatai**
1/2. Gyál Város Önkormányzata
HU-2360 Gyál, Kőrösi út 112-114.
A szavazati jog mértéke minősített többségű befolyást biztosít.
A tagsági jogviszony kezdete: 2008/09/25
A változás időpontja: 2012/06/01
Bejegyzés kelte: 2012/07/13 Közzétéve: 2012/08/02
Hatályos: 2012/06/01 ...

Készült: 2019/02/03 14:14:36.

Microsec zrt.

Tárgy: Javaslat a Gyál, Bartók Béla utca 123. szám alatti ingatlan (hrsz.:4375/6) villamos energia ellátásával kapcsolatos tulajdonosi nyilatkozat kiadására

Tisztelt Pénzügyi és Gazdasági Bizottság!

A Kábel Team Kft. (1148 Budapest, Lengyel utca 15.) Benkő Zoltán tervező elkészítette *Gyál, Bartók Béla utca, 4375/6 hrsz. alatti ingatlan ellátása, 20kV földkábel és BHTR állomás létesítése* című (19M-007) munkaszámú műszaki tervdokumentációt.

A tervdokumentáció a Gyál, Bartók Béla utca alatti (hrsz.:4375/6) ingatlan villamosenergia-ellátását szolgáló 20kV-os földkábel és BHTR állomás létesítésének kiviteli tervét tartalmazza.

Gyál Város Önkormányzatának tulajdonát képezi tárgyi 4375/6 hrsz.-ú ingatlan, valamint fenti munkával érintett 4375/2 hrsz.-ú (Bartók Béla utca) közterület.

A Kábel Team Kft. kérelmet nyújtott be hivatalunkhoz, melyben kérte a tárgyi munkával kapcsolatosan a tulajdonosi nyilatkozat kiadását.

A beruházással érintett – önkormányzati tulajdonú - 4375/6 hrsz. magánterületre vonatkozó tulajdonosi hozzájárulást a BHTR állomás elhelyezéséhez a kérelemhez mellékelt hozzájárulás aláírásával kérte.

Kérem a Tisztelt Pénzügyi és Gazdasági Bizottságot, hogy fentiek és a mellékelt dokumentáció ismeretében szíveskedjen határozatot hozni!

Határozati javaslat:

Gyál Város Önkormányzata Képviselő –testületének Pénzügyi és Gazdasági Bizottsága

- a.) a gyáli 4375/2 hrsz.-ú (Bartók Béla utca) közterületet érintően hozzájárul – a Kábel Team Kft. Benkő Zoltán tervező üzem által készített *Gyál, Bartók Béla utca, 4375/6 hrsz. ingatlan ellátása, 20kV földkábeles és BHTR állomás létesítése* című (19M-007) munkaszámú műszaki tervdokumentáció szerinti közművezeték – földkábel és BHTR állomás építéséhez.
- b.) felhatalmazza a polgármestert a mellékelt tulajdonosi nyilatkozat aláírására
- c.) a tulajdonosi nyilatkozat nem mentesít az egyéb szakhatósági állásfoglalások és engedélyek beszerzése alól.

Határidő: 2019. június 05.

Felelős: a Bizottság Elnöke

A határozati javaslat elfogadása egyszerű szótöbbséget igényel.

Az előterjesztést készítette: Kiss István főépítési irodavezető

Gyál, 2019. május 2.

Rozgonyi Erik
címzetes főjegyző

Melléklet:

- 1 pld. kérelem
- 1 pld. hozzájáruló nyilatkozat
- 1 pld. műszaki tervdokumentáció
- 1 pld. nyomvonal rajz
- 1 pld. BHTR állomás terv

ÉRKEZETT

Budapest, 2019. március 13.
Ikt. szám: T/W-19/19
Ügyintéző: Benkő Zoltán
06-20-9428-363

2019-04-29

T.
Gyál Város Önkormányzata
Városfejlesztési Iroda
2360 Gyál, Körösi út 112-114. 2019. ÁPR. 29

K/6850/19

Polgármesteri Hivatal Gyál	
Iktatva:	2019. ÁPR. 29
Ügyiratszám:	K/6887-4/19
Melléklet:	Ügyintéző: Könkő

Tárgy : Tulajdonosi és közútkezelői hozzájárulás kérelem
(19M-007)

Társaságunk készíti a Gyál, Bartók Béla u., 4375/6 hrsz. ingatlan ellátása, 20kV földkábel és BHTR állomás létesítése c. kiviteli tervét.

Polgármesteri Hivatal Gyál	
Iktatva:	2019. ÁPR. 29
Ügyiratszám:	K/12805-1/19
Melléklet:	Ügyintéző: Könkő

Kérjük, hogy az érintett területre a megküldött dokumentációk alapján a **közútkezelői hozzájárulást**, valamint a **tulajdonosi nyilatkozatot** megadni szíveskedjenek.

A közcélú vezetéklétesítéssel érintett önkormányzati közterületi ingatlan:

Gyál, Bartók B. u. (4375/2 hrsz.)

A beruházással érintett – önkormányzati tulajdonú – 4375/6 hrsz. magánterületre vonatkozó tulajdonosi hozzájárulást a BHTR állomás elhelyezéséhez mellékelten megküldjük, kérjük aláírva ezt is részünkre megküldeni szíveskedjenek.

Melléklet: 2 példány tervdokumentáció
2 példány nyomvonalrajz
1 példány tulajdonosi hozzájárulás

Köszönettel:

Benkő Zoltán
tervező

TULAJDONOSI NYILATKOZAT
építési engedélyköteles közcélú villamos hálózat létesítésre
TULAJDONOSI HOZZÁJÁRULÁS
külső kezelőterű átalakító és kapcsoló berendezéshez

Hozzájárulásban érintett ingatlan pontos címe, helyrajzi száma:
Gyál, Bartók B. u., 4375/6 hrsz.

Gyál Város Önkormányzata, székhely: 2360 Gyál, Kőrösi út 112-114., KSH azonosító: 15730370-8411-321-13 képviselőjében eljáró **Pápai Mihály polgármester**, mint a fentiekben hivatkozott ingatlanok **1/1** hányadban tulajdoni lappal igazolt tulajdonosa jelen okirat aláírásával **kártalanítási igényel/kártalanítási igény nélkül* hozzájárulok**, hogy az ELMŰ Hálózati Kft. (1132 Budapest, Váci út 72-74.), mint a villamos energiáról szóló 2007. évi LXXXVI. törvény (VET) 76. § (1) bekezdése b) pontja szerinti villamos energia elosztói engedélyes, a fentiekben megjelölt ingatlanomon, a villamosenergia-ipari építésügyi hatósági eljárásokról szóló, 382/2007.(XII.23.) Korm. rendelet 16. §-a alapján, külső kezelőterű átalakító kapcsoló berendezést helyezzen el, ill. arra a VET. 123. §-a alapján, vezetékjog alapítását engedélyeztesse a vezetékjogot engedélyező hatóságnál. Az engedélyező hatóság a VET 125. §-a szerint a vezetékjogot **9m²** területen az ingatlan nyilvántartásba bejegyezteti.

Tudomásul veszem, hogy a végleges vezetékjogi engedély az ELMŰ Hálózati Kft.-t, ill. mindenkori jogutódját feljogosítja az Ingatlanon a villamos létesítmény építésére és akadálymentes üzemeltetésére, előbbieik céljából az ingatlanra történő belépésre azok fennállásáig. Beleértve a szükséges fenntartási, karbantartási munkák előzetes értesítés mellett, üzemzavar-elhárítási munkák utólagos tájékoztatással történő elvégzését.

Alulírottak (ingatlan tulajdonosa és tanúk) hozzájárulunk ahhoz, hogy az Elmű Hálózati Kft. a jelen hozzájárulás során rendelkezésre bocsátott személyes adatainkat, különösen, de nem kizárólagosan nevet, lakcímemet, igazolvány számot szerződéses kötelezettség teljesítése és a közcélú villamos létesítmény építése és üzemeltetése céljából a dokumentumtárban elhelyezze.

Helység, dátum:.....

Hozzájárulásban érintett tulajdonos adatai:

Cégszerű aláírás:

.....

(Tanúk aláírása , vagy cég jogtanácsosának ellenjegyzése szükséges)

1.sz. tanú neve olvashatóan:

Aláírása:

Lakcíme:

Személyi igazolványszáma:

2. sz. tanú neve olvashatóan:

Aláírása:

Lakcíme:

Személyi igazolványszáma:

A villamos energiáról szóló 2007. évi LXXXVI. tv. (Vet.)

116. § (1) A villamosmű, termelői vezeték, magánvezeték, közvetlen vezeték és az ideiglenes vezeték építéséhez, üzemeltetéséhez, használatbavételéhez, fennmaradásához és megszüntetéséhez az építésügyi hatóság (e fejezetben a továbbiakban: Hatóság), mint sajátos építményfajtát engedélyező építésügyi hatóság e törvényben előírt engedélye vagy a bejelentés tudomásulvétele szükséges.

(2) A 115. §-ban meghatározott engedélyezési eljárásoknál a Hatóság külön jogszabályban meghatározott esetekben egyszerűsített engedélyezési eljárást folytathat le.

(3) * Nem kell a Hatóság 115. §-ban meghatározott engedélyét kérni

a) * olyan kiserőmű építéséhez, melynek csatlakozási teljesítménye egy csatlakozási ponton nem haladja meg az 50 kVA-t azzal, hogy a csatlakozási ponton az összesített kiserőművi csatlakozási teljesítmény nem haladhatja meg az 50 kVA-t,

b) * a védett természeti terület és Natura 2000 terület kivételével a legfeljebb 0,5 MW névleges teljesítőképességű kiserőmű építéséhez, ha az nem táplál villamosműre,

c) a magánvezetékre, ha a teljes magánvezeték egy épületen belül helyezkedik el,

d) * a kisfeszültségű csatlakozó berendezésre, amennyiben az kizárólag olyan ingatlanon kerül megépítésre, amelynek tulajdonosa az építéshez hozzájárult,

e) * a védett természeti terület és Natura 2000 terület kivételével a kisfeszültségű magánvezetékre, a kisfeszültségű termelői vezetékre, a kisfeszültségű közvetlen vezetékre és a kisfeszültségű ideiglenes vezetékre, amennyiben az kizárólag olyan ingatlanon kerül megépítésre, amelynek tulajdonosa az építéshez hozzájárult,

f) * a közép- vagy kisfeszültségű elosztóhálózat hálózati engedélyes általi, az egységes elektronikus közműnyilvántartásról szóló kormányrendeletben meghatározott közműegyeztető rendszerben előállt közműnyilatkozat alapján történő létesítéséhez, 24. § szerinti üzemeltetéséhez, használatbavételéhez és megszüntetéséhez, amennyiben az

fa) kizárólag közterületen kerül elhelyezésre,

fb) közterületen és olyan magánterületen kerül elhelyezésre, amely magánterületek tulajdonosai az igénybejelentéshez mellékelt hozzájárulásukban a közcélú hálózat saját tulajdonú ingatlanaikon történő elhelyezéséhez visszavonhatatlanul hozzájárultak, vagy

fc) olyan rendszerhasználó csatlakoztatására szolgál, aki a külön jogszabályban meghatározott átalakító- és kapcsolóberendezés elhelyezéséhez előzetesen visszavonhatatlanul hozzájárult és a közcélú hálózat nyomvonalváltozása kizárólag közterületet és az igénybejelentő magánterületét érinti.

(4) * A (3) bekezdés a) pontja szerinti esetben, ha a csatlakozás nem kisfeszültségű hálózatra történik, az engedélymentesség a kiserőmű belső kimenő villamos kapcsainak határáig terjed.

(5) * A (3) bekezdés f) pontjában meghatározott feltételek mellett létesített elosztóhálózat megvalósítását az üzembe helyezést követően haladéktalanul be kell jelenteni a Hatóságnak.

A-A nézet (metszet)

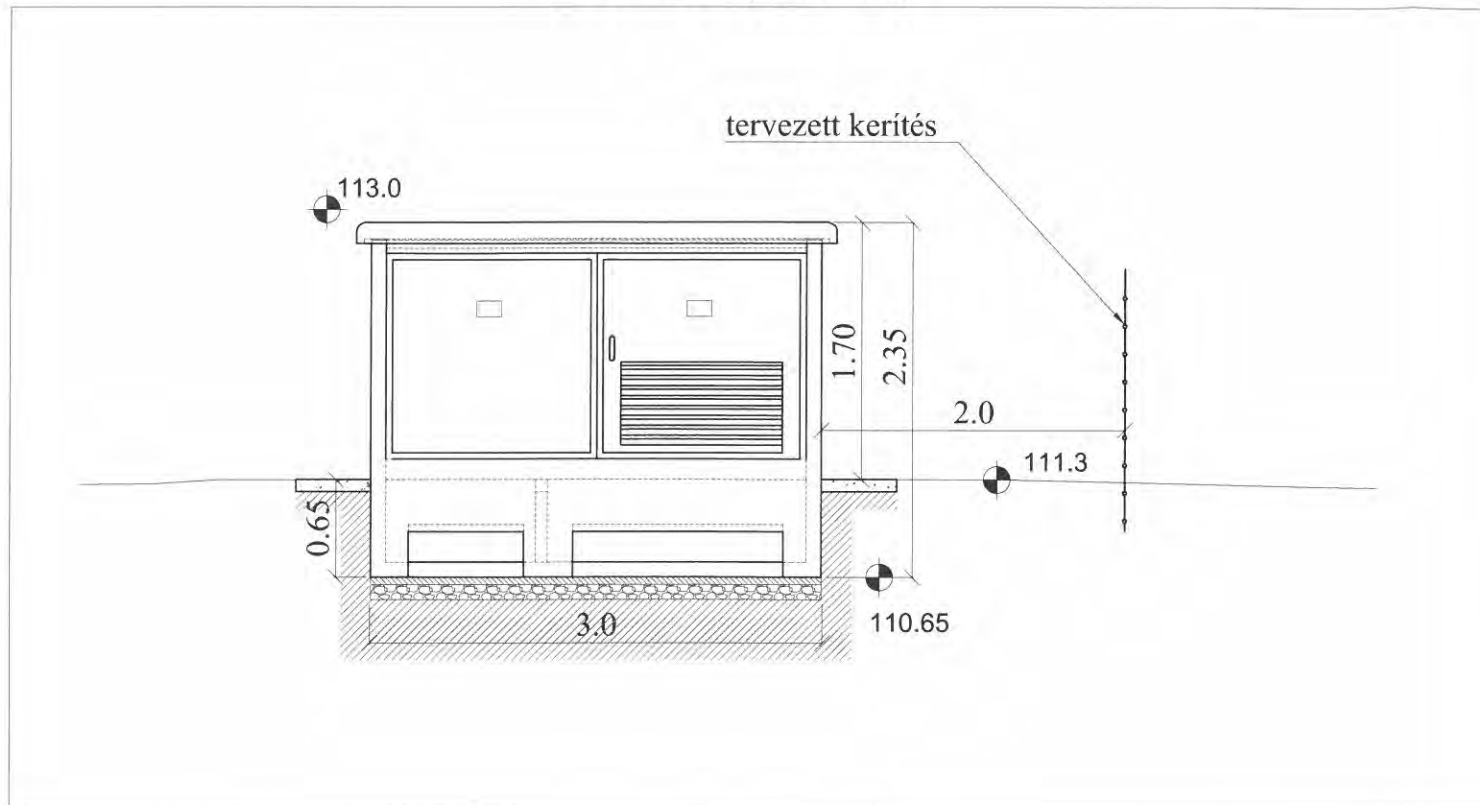

B-B nézet (metszet)

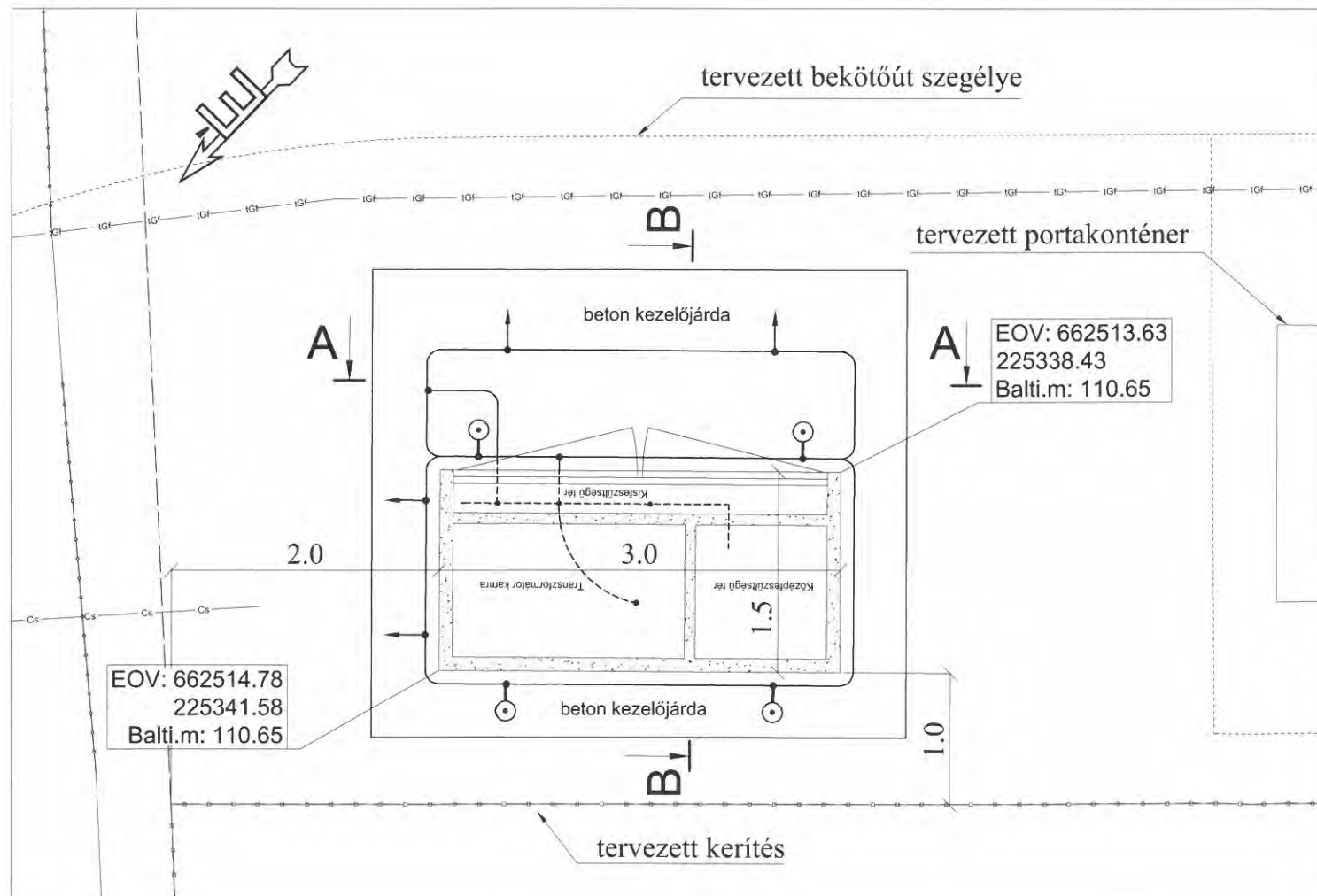
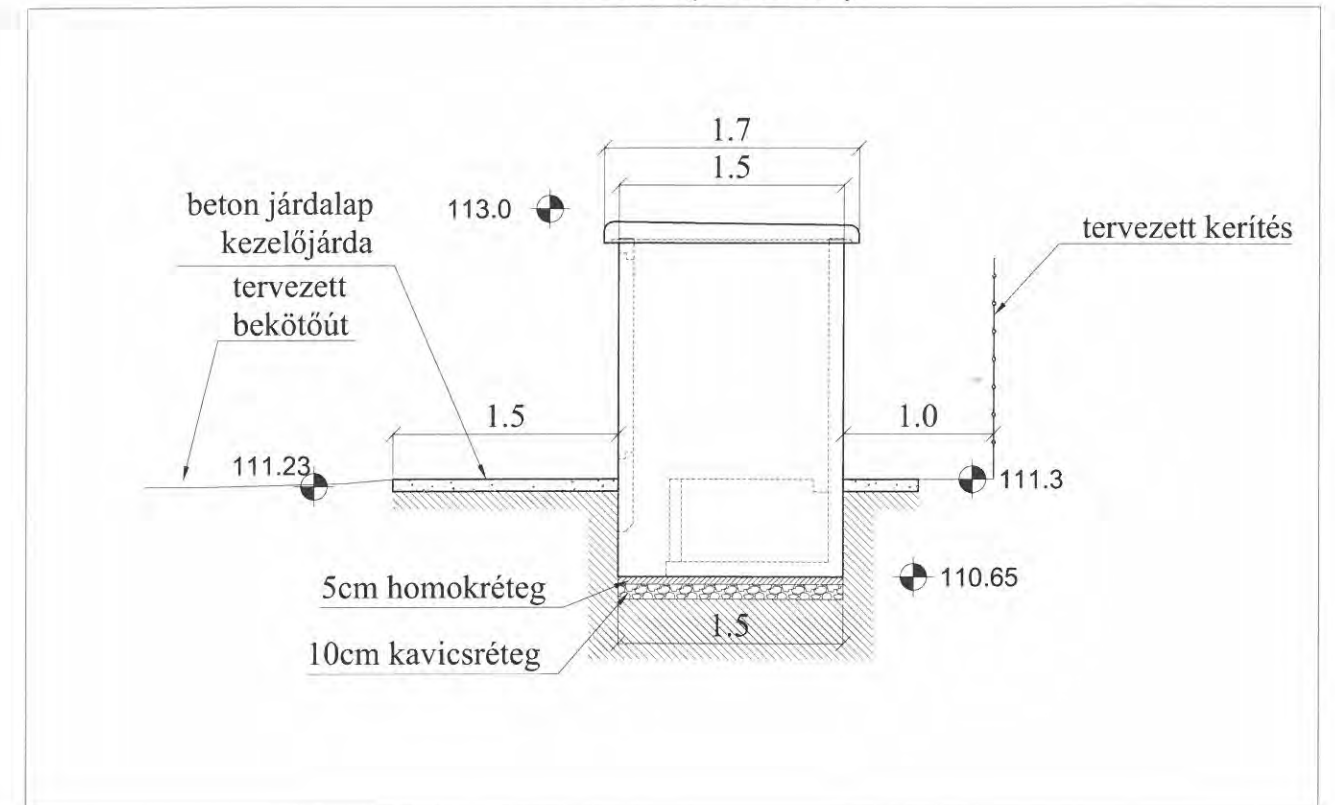

Névleges feszültség: 3×22kV~50Hz
Érintésvédelem: védőföldelés (IT)

Megbízó:	ELMŰ Hálózati Kft. 1132 Budapest, Váci út 72-74.	Terv fajta:	KIVITELI TERV	
Munka helye:	Gyál, Bartók Béla u. 4375/6 hrsz. ingatlan	Lépték:	1:50	SEPLAND: CS-10905
Rajz megnevezése:	20kV-os földkábel és BHTR állomás létesítése transzformátor állomás elhelyezési rajz	Dátum:	2019.04.02.	Nyomv.hossz: -
KÁBEL TEAM KFT. 1148 Budapest, Lengyel u. 15. Tel.:06-1-470-8040	Felelős tervező:	Benkő Zoltán EN-VI 01-11017	Munkaszám:	19M-007
	Rajzoló:	Benkő Zoltán	Rajzsám:	007/19-02



KÁBEL TEAM KFT.

1148 Budapest Lengyel u. 15.

Weblap: www.kabelteam.hu

E-mail: info@kabelteam.hu

Tel: 06/1 470-80-40 Fax: 06/1 470-80-45



MŰSZAKI TERVDOKUMENTÁCIÓ TERVEZÉSI ELŐLAP

Gyál, Bartók Béla u., 4375/6 hrsz. ingatlan ellátása, 20kV földkábel és BHTR állomás létesítése

Sepland szám: **CS-10905**

Tervszám: **007/19**

Munkaszám: **19M-007**

Beruházó: **ELMŰ Hálózati Kft.
Beruházási Osztály
1044 Budapest, Megyeri út 118.**

Üzemeltető: **ELMŰ Hálózati Kft.
Dél-Pesti Régió
1205 Budapest, Csepeli átjáró 1-3.**

Tervező: **Kábel Team Kft.
1148 Budapest, Lengyel u. 15.**

Felelős tervező: **Benkő Zoltán**
EN-VI 01-11017
Tel: 06-20-942-8363

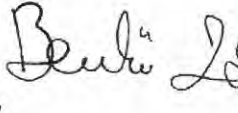

Budapest, 2019. április

TARTALOMJEGYZÉK

Gyál, Bartók Béla u., 4375/6 hrsz. ingatlan ellátása, 20kV földkábel és BHTR állomás létesítése

TARTALOMJEGYZÉK.....	2
MŰSZAKI LEÍRÁS:	3
1./ Általános műszaki adatok	3
Tervezett kompakt betonházas transzformátor állomások (007/19-02 számú rajz szerint):	3
Az új 20kV közcélú földkábel adatai: (007/19-01 számú rajz szerint):	3
2./ Előzmények:	3
3./ Tevékenység leírása:.....	4
Létesítés (007/19-01 sz. rajz).....	4
Csatlakozóvezetékek létesítése:.....	4
Érintett helyrajzi számok, tulajdonosok:	5
4./ Érintésvédelem.....	5
5./ Megjegyzés kábelárok visszatöltéséhez	5
TERVEZŐI NYILATKOZAT	7

Rajzok:

- | | |
|---|-----------|
| - tervezett állapot nyomvonalrajz | 007/19-01 |
| - transzformátor állomás elhelyezési rajz | 007/19-02 |

MŰSZAKI LEÍRÁS:

Gyál, Bartók Béla u., 4375/6 hrsz. ingatlan ellátása, 20kV földkábel és BHTR állomás létesítése

1./ Általános műszaki adatok

Tervezett kompakt betonházas transzformátor állomások (007/19-02 számú rajz szerint):

Típusa:	KVGY 630R1, kompakt betonházas tr. áll.
Névleges feszültség:	22kV
Méretei:	3,0×1,5×2,35 (1,7) m
Kialakítása:	KÖF oldalon 2 vonali cella + tr. leágazás, 630kVA 22/0,4kV transzformátor, KIF elosztóberendezés
Elhelyezése:	a Bartók B. utcából nyíló, újonnan kialakítandó bekötő út mellett, 4375/6 hrsz-ú ingatlan sarkánál, közterületről megközelíthető kikerített területen, az ingatlanhatár vonalától 1m-re

Az új 20kV közcélú földkábel adatai: (007/19-01 számú rajz szerint):

Névleges feszültség:	3×22kV
Áram neme:	3 fázisú, 50 Hz periódusú váltakozó áram
Érintésvédelem:	IT (védőföldelés)
Érintett vonal neve:	SORS / "Tesco"
Tervezett kábel:	2db NA2XS2Y 3×1×240RM/25 mm ² 22 kV
Tervezett nyomvonalhossz:	111,0 m
Tervezett kábelhossz:	2×113,0 m

2./ Előzmények:

A megrendelés tárgyában szereplő 20kV-os földkábel és BHTR állomás létesítés tervezése az ELMŰ Hálózati Kft. megbízásából készül.

Az ELMŰ Hálózati Kft. Dél-pesti Régióközpont által készített tervfeladat alapján a Gyál, Bem József és Bartók B. utcák sarkánál a SORS/Tesco jelű 20kV-os földkábelt fel kell hasítani, és az ellátandó ingatlanon felállítandó új BHTR állomásba felhurkoló kábeleket kell létesíteni.

Az energia igénylő részéről Vitéz Péter úrral (önkormányzat beruházási ügyintéző, tel.: +36 29 544-131) egyeztetettünk.

3./ Tevékenység leírása:

A Gyál, Bartók Béla utca melletti 4375/6 hrsz (korábban 4377/1 hrsz)-ú ingatlanra villamos energia biztosítását kérték. A fogyasztó jelentős igénye miatt új transzformátor állomás, és betápláló 20kV-os földkábel létesítése szükséges.

Létesítés (007/19-01 sz. rajz)

A Bem József és Bartók Béla utcák sarkánál futó SORS/Tesco nevű 20kV-os földkábel fel kell hasítani. A kábelvégeket egy-egy új 20kV-os földkábelrel toldva (**ÖK1, ÖK2**) kell fektetni a Bartók Béla utca mentén az ellátandó ingatlan sarkában elhelyezendő BHTR állomás felé.

A terület rendezés alatt van, új bekötőút, kerítés, ill. a Bartók Béla úton járda létesül. A kábeleket a tervezett járda alatt tervezzük vezetni. Az állomást a bekötő út és a tervezett kerítés között, a Bartók B. utcára merőlegesen, a magánterületből kikerített, közterületről megközelíthető részen tervezzük felállítani. A tervezett 20kV-os kábelek típusa **NA2XS2Y 3×1×240RM/25**, melyre az állomásban egy-egy **POLT-24D/1XI-ML-4-13** tip. végelzárót kell szerelni.

A kábeleket az MSZ 13207 számú szabványban előírtak szerint kell fektetni. Közmű keresztezésénél, amennyiben a megközelítésre és keresztezésre előírt szabványos távolságok nem tarthatók, a kábeleket védőcsőbe kell vezetni úgy, hogy a védőcső vége mindkét irányban minimum 0,5-0,5 méterrel legyen a keresztezés vonalától.

Csatlakozóvezetékek létesítése:

A létesítendő állomás kiefeszültségű elosztóberendezésből a mérésig a méretlen fővezetékeket a fogyasztó tervezeti, jelen dokumentáció erre vonatkozóan nem tartalmaz információt.

A kábelfektetés során a kábelek hőmérséklete nem lehet kisebb az MSZ 13207:2000 számú szabvány 3.5. pontja szerinti hőmérsékletnél.

**A kivitelezés során a közművek közelsége miatt csak kézi földmunka végezhető!
A burkolatokat az önkormányzat előírásainak megfelelően kell helyreállítani!**

A nyomvonal mentén víz, csatorna, távközlési, gáz és elektromos alépítmények helyezkednek el, ezért a pontos nyomvonalvezetést kutatóárkok ásásával kell meghatározni. A kábelt homokágyba kell fektetni, és teljes nyomvonalon jelzőszalaggal ellátni. Műanyag fedlapot kell elválasztásként alkalmazni ott, ahol a tervezett 1kV-os földkábelek a meglévő 20kV-os földkábelek közvetlen közelébe kerülnek elhelyezésre.

Járdában a fektetési mélység 0,6 m, a tervezett földkábel a faláttöréseknél és az igénybejelentő ingatlanán 160 mm átmérőjű védőcsőben halad. A csövek végeit PUR habbal kell lezárni a talajnedvesség, illetve az esetleges talajvíz behatolása ellen.

Ahol a közművek elhelyezkedése miatt a 0,6 m-es fektetési mélység nem tartható, ott védőborítás céljára műanyag fedlapot kell alkalmazni, ill. ahol a kábelt 0,3 m-nél mélyebbre nem lehet fektetni, ott a műanyag fedlapot 5,0 mm vastagságú acéllemez védelemmel kell kiegészíteni.

A kivitelezés során beépítendő anyagok típusát, megnevezését és mennyiségét a tervdokumentációban a kulcsanyag-lista tartalmazza.

Érintett helyrajzi számok, tulajdonosok:

4375/2 hrsz. címe: 2360 Gyál, Bartók B. u.

művelési ága: kivett közterület

4375/6 hrsz. címe: 2360 Gyál, Bem József u. 27.

művelési ága: kivett beépítetlen terület

tulajdoni hányad: 1/1

tulajdonos: Gyál Város Önkormányzata

2360 Gyál, Körösi út 112-114.

4./ Érintésvédelem

Az alkalmazott érintésvédelem módja 20kV-os hálózaton védőföldelés (IT rendszer)

Az érintésvédelem kialakításánál figyelembe kell venni az ELMŰ érvényben lévő, D_U-006-15 számú érintésvédelmi szabályzatát.

A tervezett és a meglévő földeléseket méréssel kell ellenőrizni, és szükség esetén a földeléseket ki kell egészíteni, különös tekintettel a transzformátor állomás esetén előírt maximum 2 ohmos érték biztosítása érdekében.

A túlfeszültség védelmet az ELMŰ Nyrt. érvényben lévő, D_VU-027 számú túlfeszültség-védelmi szakmai irányelve szerint kell kialakítani.

5./ Megjegyzés kábelárok visszatöltéséhez

- A járdában a helyreállítás kopórétegét a munkaárok járdaszéléhez, vagy az útszegélyhez távolabb eső szélétől, a munkaárok felett a burkolat széléig összefüggő felületként kell helyreállítani.
- Minden egyes pályaszerkezeti réteget 20-20 cm-es túlnyújtással, lépcsőzetesen kell csatlakoztatni hézagmentesen a kizárólag ép szélű, meglévő burkolathoz.
- A munkagödör helyreállítását nagy gondossággal kell végezni. Tömöríteni 50cm-es rétegekben, Trg. 85%-os tömörségi fokra, a burkolat alatti rétegeket Trg. 90%-os tömörségi fokra, a pályaszerkezeti és javító rétegeket Trg. 95%-os tömörségi fokra kell.
- A munkagödört dúcolással úgy kell ellátni, hogy az oldalfal a bontatlan burkolat alól ne mozdulhasson. Amennyiben a munkagödör oldalfala megmozdul és a meglévő burkolati rétegek alátámasztása kérdésessé válik, úgy ott is fel kell a burkolatalapot tární, a burkolat alapot megfelelő tömörséggel visszaépíteni, a burkolatot újraépíteni.
- A munkaárokból a csapadékvíz elvezetését biztosítani kell az építés ideje alatt, hogy kimosódás ne keletkezzen.

A helyreállítást a következő szerkezettel kell kivitelezni:

járda:

- 15 cm fagyálló homokos kavics ágyazat Trg. 95%
- 10 cm C12/15-32/F1 beton alap tömörítve
- 3 cm MA-4 öntött aszfalt kopóréteg

útpálya:

- 20 cm fagyálló homokos kavics ágyazat Trg. 95%
- 25 cm C12/15-32/F1 betonlap
- 7 cm AC 22(F) hengerelt aszfalt kötőréteg
- 5 cm AC 11 (F) hengerelt aszfalt kopóréteg

szegély:

- 10 cm homokos kavics
- 10 cm C10-32/FN alapgerenda
- 25/30/15 egy bet. szegélyelem, cem. hab. hézag oldalmegtámasztás

Budapest, 2019. április

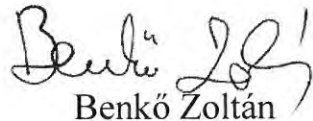
Benkő Zoltán
felelős tervező
(EN-VI 01-11017)

TERVEZŐI NYILATKOZAT

Kijelentjük, hogy a

Gyál, Bartók Béla u., 4375/6 hrsz. ingatlan ellátása, 20kV földkábel és BHTR állomás létesítése

című műszaki tervdokumentációt az általános érvényű és az eseti hatósági előírások, – ezen belül a tűzrendészeti és munkavédelmi követelményeket megállapító – rendeletek, országos (MSZ) és ágazati (szakmai) szabványok figyelembevételével készítettük.

A tervezett műszaki megoldás megfelel a vonatkozó jogszabályoknak és hatósági előírásoknak, biztosítja az élet, az egészség, a környezet és a kulturális örökség védelmét.

Kijelentjük továbbá, hogy a fenti terveket a szakhatóságokkal és közművekkel egyeztetettük. A tervdokumentáció a Munkavédelmi Törvény alapján munkavédelmi szempontból ellenőrzésre került.

Kijelentjük továbbá, hogy a tárgyi kiviteli terv vezetékjog engedélyezési kérelemhez mellékelt szakhatósági nyilatkozatok a nyomvonal kijelölési eljárásra kiküldött **19M-007-vj** nyomvonal kijelölési rajz alapján kerültek kiadásra a szakhatóságok által.

A(z)

- 382/2007. (XII.23.) Kormányrendeletben előírt előkészítő eljárást szabályszerűen lefolytattuk,
- eljárásba bevontak állásfoglalása, nyilatkozata a kérelem mellékletét képező nyomvonalrajz(ok) feltüntetett állapot alapján történt,
- tervezett villamos vezeték és csatlakozó műtárgya az érintett ingatlanok rendeltetésszerű használatát lényegesen nem akadályozza,
- erdőt, műemlékvédelem alatt álló létesítményt, a „14/2010. (V. 11.) KvVM rendelet az európai közösségi jelentőségű természetvédelmi rendeltetésű területekkel érintett földrészekről” alapján természetvédelmi területet **nem érint**
- a „16/2009. (X. 8.) KvVM rendelet a barlangok felszíni védőövezetének kijelöléséről” alapján **nem érinti** barlang felszíni védőövezetét
- megvalósítás fakivágást nem igényel,
- közölt, eljárásba bevontakon kívül a létesítés más szakhatóságot, szervezetet, közművet, ingatlantulajdonost nem érint.

A tervezés az alábbi törvényi előírások és jogszabályok szerint történt:

- 2007. évi LXXXVI. Törvény a Villamos Energiáról
- 1993. évi XCIII. Törvény a Munkavédelemről
- 1996. évi XXXI. Törvény a Tűz elleni védekezésről
- 54/2014. (XII. 5.) BM rendelet az Országos Tűzvédelmi Szabályzatról
- 8/2001. (III. 30.) GM rendelet Villamosmű Műszaki Biztonsági Követelményei Szabályzat
- 2/2013. (I. 22.) NGM rendelet a villamos művek, valamint a termelői, magán- és közvetlen vezetékek biztonsági övezetéről
- 2012. évi CLXXXV. törvény a hulladékról
- 45/2004. (VII. 26.) BM–KvVM együttes rendelet az építési és bontási hulladék kezelésének részletes szabályairól

Nyilatkozom, hogy tervezésre jogosultsággal rendelkezem, névjegyzéki (nyilvántartási) számom: EN-VI 01-11017

Budapest, 2019. április

Benkő Zoltán
felelős tervező
(EN-VI 01-11017)

Tárgy: Javaslat a Gyál, Besztercei utca 10. szám alatti ingatlan (hrsz.:5141/45) villamos energia ellátásával kapcsolatos tulajdonosi nyilatkozat kiadására

Tisztelt Pénzügyi és Gazdasági Bizottság!

A Kábel Team Kft. (1148 Budapest, Lengyel utca 15.) Nagy Árpád tervező elkészítette *Gyál, Besztercei utca 10, HRSZ. 5141/45 alatti ingatlan villamosenergia-ellátása. Földkábeles csatlakozóvezeték létesítése* című (KT_0501/19) tervszámú műszaki tervdokumentációt.

A tervdokumentáció a Gyál, Besztercei utca 10. szám alatti ingatlan (hrsz.:5141/45) villamosenergia-ellátását szolgáló földkábeles csatlakozóvezeték létesítésének kiviteli tervét tartalmazza. Az igényelt villamos energia: 3x32A.

Gyál Város Önkormányzatának tulajdonát képezi a fenti munkával érintett 5141/37 hrsz.-ú (Besztercei utca) közterület.

A Kábel Team Kft. kérelmet nyújtott be hivatalunkhoz, melyben kérte a tárgyi munkával kapcsolatosan a tulajdonosi nyilatkozat kiadását.

Kérem a Tisztelt Pénzügyi és Gazdasági Bizottságot, hogy fentiek és a mellékelt dokumentáció ismeretében szíveskedjen határozatot hozni!

Határozati javaslat:

Gyál Város Önkormányzata Képviselő –testületének Pénzügyi és Gazdasági Bizottsága

- a.) a gyáli 5141/37 hrsz.-ú (Besztercei utca) közterületet érintően hozzájárul – a Kábel Team Kft. Nagy Árpád tervező által készített - *Gyál, Besztercei utca 10, HRSZ. 5141/45 alatti ingatlan villamosenergia-ellátása. Földkábeles csatlakozóvezeték létesítése* című (KT_0501/19) tervszámú műszaki tervdokumentáció szerinti közművezeték, földkábel építéséhez.
- b.) a tulajdonosi nyilatkozat nem mentesít az egyéb szakhatósági állásfoglalások és engedélyek beszerzése alól.

Határidő: 2019. június 05.

Felelős: a Bizottság Elnöke

A határozati javaslat elfogadása egyszerű szótöbbséget igényel.

Az előterjesztést készítette: Kiss István főépítész irodavezető

Gyál, 2019. május 2.

Rozgonyi Erik
címzetes főjegyző

Melléklet:

- 1 pld. kérelem
- 1 pld. műszaki tervdokumentáció
- 1 pld. nyomvonal rajz

Kábel Team Kft.

1148 Budapest, Lengyel utca 15.
CIC: 605945920, Tervszám: KT_0501/19



Gyál Város Önkormányzatának Polgármesteri Hivatala

2360 Gyál, Kőrösi út 112-114.

Tárgy: Tulajdonosi hozzájárulás iránti kérelem

Tisztelt Cím!

Jelen dokumentum a 2360 Gyál Besztercei utca 10 HRSZ 5141 -45 alatti ingatlan villamosenergia – ellátását szolgáló földkábeles csatlakozóvezeték létesítési munkálataihoz szükséges Tulajdonosi hozzájárulás iránti kérelmét tartalmazza.

Kérelmező:

Kábel Team Kft.
1148 Budapest, Lengyel utca 15.

Felelős tervező: Faith László (kamarai szám: 01-4684)
Tervező: Nagy Árpád
Levelezési cím: 1148 Budapest, Lengyel utca 15.
Email cím: nagy.arpad@kabelteam.hu
Telefonszám: +36 70 339 6426

Ingatlan adatai:

2360 Gyál Besztercei utca 10 HRSZ 5141 -45

Mellékletek:

1. Műszaki tervdokumentáció
2. KT_0501/19 nyomvonalrajz

Kelt: Budapest, 2019 április 25.

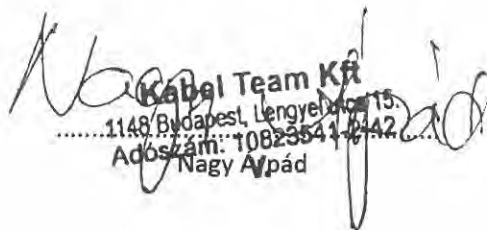
Kábel Team Kft
1148 Budapest, Lengyel utca 15.
Adószám: 10823541-4-42
Nagy Árpád

MŰSZAKI TERVDOKUMENTÁCIÓ

**2360 Gyál Besztercei utca 10 HRSZ
5141 -45 alatti**

villamosenergia-ellátása

Földkábeles csatlakozóvezeték létesítése

**CIC
605945920**

**Tervszám
KT_0501/19**

ÉRLEKETT KÖZTERÜLET 5141/37 HRSZ

Budapest, 2019. április



Faith László
Felelős tervező
Kamarai szám: 01-4684

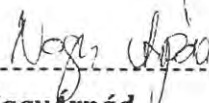

Nagy Árpád
Tervező

Tartalomjegyzék

RAJZJEGYZÉK.....	1
ELŐZMÉNYEK.....	2
MŰSZAKI LEÍRÁS.....	3
ÜTEMTERV.....	4
FORGALOMTECHNIKA.....	4
ÉRINTÉSVÉDELEM.....	5
KÖZMŰVEK.....	5
KIVITELEZÉS.....	5
ÁLTALÁNOS ELŐÍRÁSOK.....	6
TŰZ- ÉS VAGYONVÉDEMI FEJEZET.....	7
KÖRNYEZETVÉDELMI FEJEZET.....	8
MUNKAVÉDELMI FEJEZET.....	10
FELHASZNÁLT SZABVÁNYOK, JOGSZABÁLYOK, SZABÁLYOK.....	13
TERVEZŐI NYILATKOZAT.....	15

RAJZJEGYZÉK

NYR-csatl_0

Tervezett földkábel, helyszínrajz 1:500; 1:250

Mellékletek:

- Feszültségesés- és zárlatszámítás
- Hulladéktervlap
- Átnézeti térkép
- Helyszínrajz

ELŐZMÉNYEK

Jelen tervdokumentáció az 2360 Gyál Besztercei utca 10 HRSZ 5141 -45 alatti ingatlan villamosenergia - ellátását szolgáló földkábeles csatlakozóvezeték létesítésének kiviteli tervét tartalmazza.

A jelenleg igénybevett villamos energia: 0 A

Az igényelt villamos energia:3 x 32 A.

A műszaki terv az ELMŰ Hálózati Kft. megbízása alapján készült. Az áramszolgáltató műszaki feltételei alapján az igényelt energia a cím előtti kiefeszültségű légvezetékes hálózatról biztosítható.

A tervezés során az ELMŰ Hálózati Kft. területileg illetékes Régiójával egyeztetünk, alternatív javaslat kidolgozására nem volt szükség.

A hálózat tulajdonosa: ELMŰ Hálózati Kft. (továbbiakban ELMŰ)
1132 Budapest, Váci út 72-74.

A hálózat üzemeltetője: ELMŰ Hálózati Kft. Pesti Régió
1044 Budapest, Megyeri út 118.

Tervező: Faith László
01-4684
Kábel Team Kft.
1148 Budapest, Lengyel utca 15.

MŰSZAKI LEÍRÁS

Csatlakozási pont adatai

Tulajdoni határ:	Csatlakozókábel a fogyasztó által létesített kábelfogadóban lévő első kötési pontja
Hálózati leágazó pont:	Kisfeszültségű légvezeték hálózat oszlopán lévő áramkötés
Csatlakozó vezeték típusa:	földkábel

Általános műszaki adatok

Igényelt energia:	3 x 32 A
Vételezési és mérési feszültség szint:	0,4 kV
Áramnem:	3 fázisú, váltakozó
Frekvencia:	50 Hz
Tervezett méretlen csatlakozó kábel típusa:	NAYY-J 4x25 mm ²
Tervezett nyomvonalhossz:	13 m
Tervezett kábel szükséglet:	28 m

Közterület adatai

Hrsz.:

Tervezett technológiai kialakítás

2360 Gyál Besztercei utca 10 HRSZ 5141 -45 alatti ingatlan villamosenergia-ellátása az érintett ingatlan előtt haladó AXKA 3x95 + 25/95mm² típusú, kötegelt hálózatról ellátható.

A létesítendő földkábel, az 5141/33 hrsz ingatlan előtt található B10/4 típusú oszlopról vezetjük a telekhatár vonalában, aszfalt úttestet fúrással keresztezünk a társközművek által

előírt védőtávolságok megtartása mellett, telken belül elhelyezett elosztószekrényig.
Figyelem!

A kivitelezés során kizárólag kézi földmunka végezhető!

ÜTEMTERV

A tervezett munkafolyamatokhoz optimális esetben elegendő: 3x8 óra.

Ütemterv:

Előírt nyomvonalon a földmunkák elvégzése, forgalomkorlátozás kialakítása: 1 nap.

Csatlakozókábel fektetése és hálózatra történő kapcsolása: 1 nap.

Terület helyreállítása: 1 nap.

FORGALOMTECHNIKA

Az engedélyes, illetve a közutat ténylegesen igénybevevő kivitelező folyamatosan köteles gondoskodni a nevezett útszakasz szükséges mértékű szabályos forgalomkorlátozásáról!

A kivitelezés teljes időtartama alatt gondoskodni kell arról, hogy a munkaterületen a 1/1975. (II. 5.) KPM–BM együttes rendelet a közúti közlekedés szabályairól (továbbiakban: KRESZ), valamint az útépitési munkahelyek elkorlátozására vonatkozó intézkedésekben foglalt és a hatóságok által előírt forgalomtechnikai és egyéb rendelkezéseket betartsák. A közúton anyag, gép, eszköz nem tárolható semmilyen körülmények között.

A munkaterületet az "Úton folyó munkák" táblával elő kell jelezni az előírt távolságokban. Ezzel egyidejűleg "Útszűkület" (KRESZ 70., 71. ábrák), "Előzni tilos" (KRESZ 32. ábra), "Sebességkorlátozás" (KRESZ 30. ábra), valamint egyéb tiltó és veszélyt jelző táblák kihelyezése is elrendelhető. Ha a közúti munkahely vége után 50 m-en belül nincs útkereszteződés, akkor az elkorlátozás vége után 20 m-re fel kell oldani a sebességkorlátozást (KRESZ 59. ábra).

Ha a munkahely elkorlátozás jelzésének kezdete és vége között útkereszteződés van, akkor a keresztirányú úton is el kell helyezni a veszély jellegére utaló táblát. Az útkereszteződések után a tilalmi táblákat meg kell ismételni!

Az elkorlátozás kezdetét sávozott terelőtáblával, vagy nyíl alakban sávozott táblával kell megjelölni a "Kikerülési irány" (KRESZ 20., 21. ábra) tábla kihelyezésével együtt.

Az elkorlátozást úgy kell kialakítani, hogy az - legalább az út megengedett állandó forgalomszabályozásának megfelelő sebességhez tartozó - megállási látótávolságból (50 km/h sebesség esetén 40 m; 70 km/h esetén 90 m) érzékelhető legyen. Két sávú úton a

forgalmi sáv kismértékű szűkítésével járó munkánál, a két irány forgalmának együttes fenntartása esetén a közlekedésre alkalmas útfelület 5,50 m-nél nem lehet keskenyebb.

ÉRINTÉSVÉDELEM

Az érintésvédelem módja kifeszültségű hálózaton a TN-C rendszerű (nullázás).

Az érintésvédelem a D_U_006-15_irányelv_érintésvédelmi szabályzat nevű „Érintésvédelmi szabályzat” című utasítás és az **MSZ HD 60364-4-41** szabvány előírásai alapján legyen kiépítve.

A hurokimpedancia, valamint zárlatszámítást elvégeztük. A tervezett hálózat kielégíti a nullázás feltételeit.

KÖZMŰVEK

A közművek helyzete tájékoztató jellegű, nyomvonaluk az üzemeltető cégek adatszolgáltatásai alapján kerültek felvezetésre. Az adatszolgáltatással közölt adatokért a Tervező a felelősséget nem vállalhatja.

A kivitelezés során az érintett közművektől szakfelügyeletet kell kérni!

Mivel a tervrajzon feltüntetett közműadatok csak tájékoztató jellegűek, ezért pontos helyükről kutatóárok ásásával kell meggyőződni!

A közműegyeztetésben foglaltak betartása kötelező!

KIVITELEZÉS

A hálózat létesítését megkezdeni csak érvényes engedélyek birtokában szabad!

A közművektől a munkák megkezdése előtt 20 nappal szakfelügyeletet kell kérni.

A meglévő kábelek és közművek tényleges helyéről kutató árok ásásával a kivitelező a kivitelezés megkezdése előtt köteles meggyőződni!

Üzemelő közműhálózat közelében földmunka csak kézi erővel végezhető!

A közúton folyó munkákat, útszűkületet, sebességkorlátozást jelzőtáblákkal ki kell táblázni, mindkét irányból.

Utak mellett és azok keresztezésénél a vezeték terítését úgy kell végrehajtani, hogy a forgalmat lényegesen ne akadályozza.

A nyitott oszlogpödröt védőkorráttal – és szükség szerint ideiglenes korlátos átjárókkal – kell ellátni, melyet napnyugtától-napkeltéig ki kell világítani.

A munkák befejezése után a kivitelező köteles a bontott burkolatok helyreállításáról gondoskodni!

ÁLTALÁNOS ELŐÍRÁSOK

Jelen műszaki dokumentációban foglaltaktól eltérni csak a tervező, üzemeltető és a megrendelő hozzájárulásával szabad. A hozzájárulás elmulasztásából származó minden következményért a kivitelező felelős.

A kivitelezés során a tárgyi tervhez kapcsolódó szabvány, títusterv, ágazati, hatósági és ELMŰ Hálózati Kft. által leírt előírásokat és utasításokat maradéktalanul be kell tartani.

A kivitelezést - a tervet érintő - rendeletekben, utasításokban és egyéb hatóság által előírt engedélyek hiányában megkezdeni nem szabad. Engedély nélkül megkezdett kivitelezésért a Tervező felelősséget nem vállal.

A kivitelező tartozik a munka megkezdését - felvonulás előtt - írásban bejelenteni az illetékes Áramszolgáltatónak, a munkaterület átadás-átvételi eljárás lebonyolítása, a szükséges feszültség-mentesítések ütemezése céljából és a bontásból kikerülő anyagok leltár szerinti átadásával kapcsolatos eljárások rendezése végett.

A kivitelezési munkákat a hálózat és berendezés feszültségmentes állapotában kell végezni az MSZ 1585 vonatkozó előírásainak betartásával. Ennek alapján feszültség alatt lévő hálózaton és berendezésen, vagy annak veszélyes közelségében munkát végezni tilos!

A kivitelezés megkezdése előtt a kivitelező köteles a helyszínnel kapcsolatos veszélyforrásokról tájékozódni és a megfelelő munkavédelemről gondoskodni.

A hálózati munkák során szükséges munkavédelem a kivitelezési technológiától is függ. Ezekben túlmenően a kivitelezést végző munkavédelmi szabályzatában foglaltak betartása is szükséges és kötelező.

A kivitelező tartozik a műszaki átadás-átvételt megelőzően átadási dokumentációt szolgáltatni az átvevőnek

A kivitelező köteles a megvalósult hálózatról kartográfiai bemérést készíttetni, és az elkészült bemérési nyomvonalrajzokat az üzemeltetőnek átadni.

A kivitelezés befejezése után - a létesítmény műszaki átadás-átvételére - az üzemeltetőt, tervezőt és a beruházót a kivitelezőnek meg kell hívni.

TŰZ- ÉS VAGYONVÉDEMI FEJEZET

Az ELMŰ üzemeltetésű hálózaton munkát végző kivitelezők kötelesek a vonatkozó törvények, rendeletek, továbbá a belső tűzvédelmi szabályzat szerint végezni tevékenységüket.

Az elektromos berendezéseket éghető anyaggal letakarni tilos!

A hegesztések helyét, a kábelszerelvények környékét 2 méteres körzetben a keletkező kábelhulladéktól és éghető anyagoktól meg kell tisztítani. Gondoskodni kell a munkagödörben a többi kábel letakarásáról és a lehulló izzó fémrészek eloltásáról. Hegesztési tevékenységhez csak megfelelő nyilatkozattal rendelkező, megfelelőségi jellel ellátott, megfelelő időszakonként ellenőrzött eszközöket lehet használni.

Az elektromos berendezéseken keletkezett tüzek oltása előtt lehetőség szerint áramtalanítani kell.

Elektromos berendezések tüzeinek oltására vizet illetve bármilyen folyadékot alkalmazni tilos!

A keletkezett tűzről a tűzoltókat minden esetben értesíteni kell.

A melegedési hely környékéről az éghető anyagokat el kell távolítani és a munkaterületet el kell keríteni.

Zárt területen tűz- és robbanásveszélyes anyagokkal történő munkavégzés esetén a folyamatos szellőztetést természetes úton biztosítani kell.

Munkahelyen az éghető anyagoknak megfelelő anyagú tűzoltó felszerelést kell biztosítani.

Földmunkavégzés során talált robbanószerkezetet tilos eltávolítani. Ebben az esetben a munkát le kell állítani és az egész területet le kell zárni, ezután az illetékes hatóságot értesíteni kell.

A munkaterületen a tűz elleni védekezés feladatait a kivitelező cég működési és Tűzvédelmi Szabályzata tartalmazza. Ezen Tűzvédelmi Szabályzat kiterjed a cég összes alkalmazottjára, akik a megrendelő által üzemben tartott berendezéseken munkát végeznek. A munkavégzésre a vonatkozó tűzvédelmi kötelezettségeket a megrendelőnek és a kivitelezőnek szerződésben rögzíteni kell. A villamos hálózatszerelési tevékenység során alkalmoszerű tűzveszélyes tevékenység kerül sor. A tűzveszélyes tevékenység engedélyezésének rendjét a kivitelező tűzvédelmi utasításai rögzítik. A kivitelezés befejeztével a kivitelezőnek nyilatkoznia kell, hogy a kivitelezés során a tűzvédelmi előírásokat, szabványokat betartotta. A munkahelyi vezetők (szerelésvezetők, művezetők) felelősek a munkaterületükön a felügyeletük alá tartozó munkahelyeken a tűzvédelmi előírások betartásáért.

Kábelhálózatokra vonatkozó specifikációk:

- A munkagödör elkerítéséről gondoskodni kell!
- Talajszint alatti helyeken, valamint talajszint alatti aknák, árkok és egyéb terek nyílásai közelében a PB gázmelegítőt fokozott elővigyázatossággal kell használni. Ezen helyeken, ill. az ilyen jellegű terek és nyílások 10 m-es körzetén belül PB melegítő berendezés csak az azzal végzendő tevékenység időszakában tartható a helyszínen. A munka megkezdése előtt, ill. annak befejezése után a berendezést a talajszint alatti terek, ill. nyílások 10 m-es övezetén kívül kell tárolni.
- PB gázmelegítő mellett min. 6 kg-os porral oltó tűzoltó készüléket kell biztosítani.
- Föld alatt 1,5 méternél mélyebb földmunka során, amennyiben a nyomvonal közelében gázvezeték húzódik, úgy a munkavégzéshez gázérzékelőt kell használni!

KÖRNYEZETVÉDELMI FEJEZET

Az ELMŰ üzemeltetésű hálózaton munkát végző kivitelezők kötelesek a természet- és környezetvédelemről szóló törvények, rendeletek, szabványok továbbá az ELMŰ környezetvédelmi szabályzata szerint végezni tevékenységüket. A kivitelező részéről

szigorúan betartandók a tervben szereplő szakhatóságok és közműtulajdonosok e tárgyra vonatkozó előírásai.

Zöldterület védelme

A kivitelező köteles az építési munkát körültekintően, minimális zöldkár okozásával végezni. Szükség esetén gondoskodni kell a talajfelszín alatti munkák esetében a termőréteg megmentéséről. A talajépítést megelőző szerkezetének visszaállításáról. A kábel nyomvonal kiásásakor a kábel nyomvonalában található gyökereket nem szabad elválni, azokat kikerülve, a gyökerek között kell a kábelt átvezetni. Ilyen esetekben a kábelt védőcsőbe kell behúzni. Ha a kivitelezési tevékenység végzése során roncsolt földterület keletkezik, a kivitelezőnek a földterület elszállításáról gondoskodnia kell, a kijelölt földlerakó helyre. A talajt, hulladékkal vagy más módon szennyezni tilos. A környezete kímélése végett, a munkavégzés lehetőleg csak száraz időben, kemény talajon végzendő.

Víz védelme

Az érintett vizek esetében is biztosítani szükséges a fizikai, kémiai, biológiai tulajdonságok változatlanóságát. Vízművek, ivóvíznyerő helyek védőterületén végzett munkáknál veszélyes anyagok használata tilos.

Muzeális értékek védelme

A kivitelezés során talált muzeális értékeket az illetékes múzeumnak haladéktalanul jelenteni szükséges. A további munkaütemezésről ilyen esetben a felelős beruházó és az illetékes múzeum szakembere által tartott konzultációt követően történjen döntés.

Hulladékok kezelése

A kivitelező köteles gondoskodni a keletkezett hulladék kezeléséről, így a kitermelt bontott anyagokat a kijelölt hulladék-lerakóhelyre kell elszállítani.

A környezetre ártalmas anyagokat elkülönítve kell kezelni, a veszélyes hulladékokra vonatkozó előírásokat be kell tartani. A környezetre veszélyes hulladékot a többi hulladéktól elkülönítve fajtánként kell tárolni. T_VU_004_SZ. „Hulladékok kezelésének ügyrendje” végrehajtási utasításban foglaltak szerint kell eljárni. Az átvevő helyeket az 1. sz. melléklet tartalmazza. A keletkező hulladék felhasználását a 2. számú melléklet tartalmazza. Az

építésből, illetve bontásból keletkező hulladékot a kivitelezés előtt meg kell becsülni, a hulladék kezelését ennek megfelelően kell megszervezni.

Biztosítani kell az építésből, illetve bontásból keletkező hulladék – célnak megfelelő – hulladéklerakó helyre szállítását!

A kivitelezés befejezése után a kivitelező köteles a területet eredeti állapotának megfelelően helyreállítani.

A beruházással összefüggő bontási munkálatok elvégzésére a felelős tervező külön felhívja a kivitelező figyelmét.

A helyreállításoknak minden esetben olyan gondosnak kell lennie, hogy biztosítsák a kitűzött cél elérését, az előbbiekben már említett, minél kisebb mértékű rongálást.

Zajvédelem

A zajt és rezgést előidéző építési munkát csak úgy lehet végezni, hogy a munka során keletkező zaj nem haladhatja meg az előírt értékeket. A zaj- és rezgésterhelési határértékek megállapításáról szóló 27/2008. (XII. 3.) KvVM-EüM együttes rendelet, valamint a környezeti zaj és rezgés elleni védelem egyes szabályairól szóló 284/2007. (X. 29.) Korm. rendelet előírásait be kell tartani.

Veszélyes hulladékok kezelése

A veszélyes hulladékokra vonatkozó törvényeket, jogszabályokat a munkavégzés során maradéktalanul be kell tartani. A veszélyes hulladékot az egyéb hulladéktól el kell különíteni, fajtánként külön kell tárolni, majd a megfelelő jogosultsággal rendelkező helyre kell szállítani, ahol ártalmatlanítják.

MUNKAVÉDELMI FEJEZET

Jelen műszaki tervet a munkavédelemről szóló 5./1993. (XII.26.) MüM rendeletnek és az 1993. évi XCIII. törvény előírásainak figyelembevételével készítettük el. A biztonságos üzemállapot megteremtése érdekében, ahol be- vagy leesés veszélye áll fenn, ill. a dolgozót leeső tárgyak veszélyeztetik, elkerítéssel, lefedéssel, stb. kell a védelméről gondoskodni.

A munkavégzés ideje alatt fokozott gondot kell fordítani a forgalomirányításra, a KRESZ által előírt forgalomirányító táblák kihelyezésére.

A munkahelyek közlekedő útjai feleljenek meg a várható legnagyobb igénybevételnek, és a higiéniai követelményeknek. Felületük legyen kellő súrlódású, egyenletes, botlás, és billenésmentes. Szélességük, és szabad magasságuk tegye lehetővé a gyalogosok, és járművek biztonságos közlekedését.

A munkahelyek (árkok, szerelőgödrök, ideiglenes állóhelyek) a munkavégzéshez szükséges helyet biztosítsák, hogy az alkalmazott technológiából adódó munkaműveletek biztonságosan elvégezhetőek legyenek.

Mérési munkákat csak szakképzett és kioktatott dolgozók végezhetnek.

A berendezés átadása előtt az érintésvédelmi és szigetelési szabványossági felülvizsgálatot, ill. méréseket a kivitelezőnek el kell végezni – végeztetni. A felülvizsgálatot csak arra feljogosított személyek végezhetik.

Feszültség alatt lévő hálózaton, vagy annak veszélyes közelségében munkát végezni TILOS, kivétel ez alól a szabályos FAM (Feszültség Alatti Munkavégzés)!

A feszültség alatt álló hálózatrészeket, villamos berendezéseket el kell határolni, illetve ezen részeket, meg kell jelölni. (zászló, műanyag lánc stb.)!

A feszültség-mentesítésre vonatkozó igényt, írásban kell bejelenteni, az ELMŰ Hálózati Kft. területileg illetékes Régióján.

Feszültség közelében történő munkavégzés esetén, ha a szabványos üzemvitelre vonatkozó előírások nem tarthatóak be, elsősorban a következőket kell biztosítani:

A munka megszervezésére, irányítására és ellenőrzésére, továbbá a biztonsági intézkedések végrehajtására egyszemélyi felelőst kel kijelölni.

A veszélyes helyet meg kell jelölni, illetőleg az illetéktelen bejutást meg kell akadályozni.

A veszélyes térben csak a munka elvégzéséhez feltétlenül szükséges számú, azzal megbízott és kioktatott, kiképzett személy tartózkodhat.

A kivitelezőknek az adott munkára vonatkozó érvényes normatíváknak megfelelő létszámú és szakképzettségű dolgozót kell biztosítani.

Rögzíteni kell a különféle anyagok, eszközök mozgatásához szükséges gépek, berendezések igényét munkavédelmi követelményeit.

Munkagödört temetetlenül hagyni **TILOS !** ha azt a munka menete mégis megkívánja a kivitelező köteles azt **KÖRÜLKERÍTENI**, valamint **SÖTÉTEDÉSKOR A MEGFELELŐ KIVILÁGÍTÁSÁRÓL GONDOSKODNI !**

Ha szükséges, külön menekülési utat kell kijelölni, és gondoskodni annak akadálymentességéről!

Biztonsági felszerelés alapvető követelménye a mentődoboz (MSZ 13553/1989 szerinti), valamint a tevékenység során keletkezett veszélyes hulladékok (vegyszeres rongyok, csomagolóeszközök, stb.) részére rendszeresített gyűjtőedény.

Az előírt védőfelszerelés használatát meg kell követelni!

A szociális és egészségügyi ellátás feltételeit a kivitelezőknek biztosítani kell!

Csapadékos időjárás esetén fokozott csúszásveszéllyel kell számolni!

Különböző feszültség szintek okozta veszélyforrások:

- A feszültség szintek: 0,4kV
- A hálózat közelében csak feszültség-mentesítés után lehet munkát végezni!
- Amennyiben a hálózat kialakítása és a szakképzett személyzet lehetővé teszi feszültség alatti munkavégzés is lehetséges.

Jelen munkaterületet jellemző veszélyforrások:

- Út mellett kell munkát végezni!
- Árokban munkát kell végezni!
- Magasban végzett munka
- Villamos feszültség veszélyforrásai

FELHASZNÁLT SZABVÁNYOK, JOGSZABÁLYOK, SZABÁLYOK

- MSZ 1:2002 Szabványos villamos feszültségek
- MSZ 1585:2012 Villamos berendezések üzemeltetése
- MSZ 447:2009 Kisfeszültségű, közcélú elosztóhálózatra csatlakozás
- MSZ 7487-2, 3:1980 Közmű- és egyéb vezetékek elrendezése közterületen. Elhelyezés a térszín alatt/felett
- MSZ 13207:2000 0,6/1 kV-tól 20,8/36 kV-ig terjedő névleges feszültségű erősáramú kábelek és jelzőkábelek kiválasztása, fektetése és terhelhetősége
- MSZ 151-8:2002 Erősáramú szabadvezetékek. Kisfeszültségű szabadvezetékek létesítési előírásai
- MSZ HD 60364-4-41:2007 Kisfeszültségű villamos berendezések. 4-41. rész: Biztonság. Áramütés elleni védelem
- MSZ EN 50160:2010/A1:2015 A közcélú elosztóhálózatokon szolgáltatott villamos energia feszültségjellemzői
- N_VU_041 SZ. VÉGREHAJTÁSI UTASÍTÁS „Kábeles csatlakozó tervezés folyamata”
- T_U_005 UTASÍTÁS „A környezetvédelmi tevékenységek végzéséről”
- T_U_36_Vállalkozói tevékenység munkavédelmi tűzvédelmi és környezetvédelmi előírásai
- T_VU_004_SZ. VÉGREHAJTÁSI UTASÍTÁS „Hulladékok kezelésének ügyrendje”
- D_U_006_Irányelv a hálózatok, hálózati berendezések üzemeltetéséhez
- 2007. évi LXXXVI. törvény a villamos energiáról
- 2/2013. (I. 22.) NGM rendelet a villamosművek, valamint a termelői, magán- és közvetlen vezetékek biztonsági övezetéről
- 1988. évi I. törvény a közúti közlekedésről
- 1/1975. (II. 5.) KPM–BM együttes rendelet a közúti közlekedés szabályairól
- 19/1994. (V. 31.) KHVM rendelet a közutak igazgatásáról
- 382/2007. (XII. 23.) Korm. rendelet a villamosenergia-ipari építésügyi hatósági engedélyezési eljárásokról
- 191/2009. (IX. 15.) Korm. rendelet az építőipari kivitelezési tevékenységről
- 45/2004. (VII. 26.) BM–KvVM együttes rendelet az építési és bontási hulladék kezelésének részletes szabályairól
- 27/2008. (XII. 3.) KvVM-EüM együttes rendelet a környezeti zaj- és rezgésterhelési határértékek megállapításáról
- 284/2007. (X. 29.) Korm. rendelet a környezeti zaj és rezgés elleni védelem egyes szabályairól
- 1993. évi XCIII. törvény a munkavédelemről
- 5./1993. (XII.26.) MüM rendelet
- 54/2014. (XII. 5.) BM rendelet az Országos Tűzvédelmi Szabályzatról
- 1995. évi LIII. törvény a környezet védelmének általános szabályiról.
- 1997.évi LXXVIII. törvény Az épített környezet alakításáról és védelméről.

Kábel Team Kft.

1148 Budapest, Lengyel utca 15.

CIC: 605945920, Tervszám: KT_0501/19



- 306/2010. (XII. 23.) Korm. rendelet a levegő védelméről
- 220/2004. (VII. 21.) Korm. rendelet a felszíni vizek védelmének szabályairól.
- 219/2004. (VII. 21.) Korm. rendelet a felszín alatti vizek védelméről.

TERVEZŐI NYILATKOZAT

Alulírottak, mint az alábbi kiviteli tervdokumentáció tervezői kijelentjük, hogy az általunk tervezett

„2360 Gyál Besztercei utca 10 HRSZ 5141 -45 alatti ingatlan villamosenergia-ellátása”

című és

KT_0501/19

számú műszaki tervdokumentáció a munkavédelemre, tűzvédelemre, környezetvédelemre, természetvédelemre, műemlékvédelemre és az épített környezet védelmére vonatkozó hatályos jogszabályokban meghatározott követelmények betartásával készült. A tervezett műszaki megoldások eleget tesznek a vonatkozó hatályos jogszabályoknak, szabványoknak, títusterveknek és üzemeltetői előírásoknak, azoktól való eltérés nem vált szükségessé. A műszaki kiviteli tervtől eltérni csak a tervező előzetes írásbeli hozzájárulásával szabad.

Budapest, 2019. április 25.



Földi László
Felelős tervező
Kamarai szám: 01-4684



Nagy Árpád
Tervező

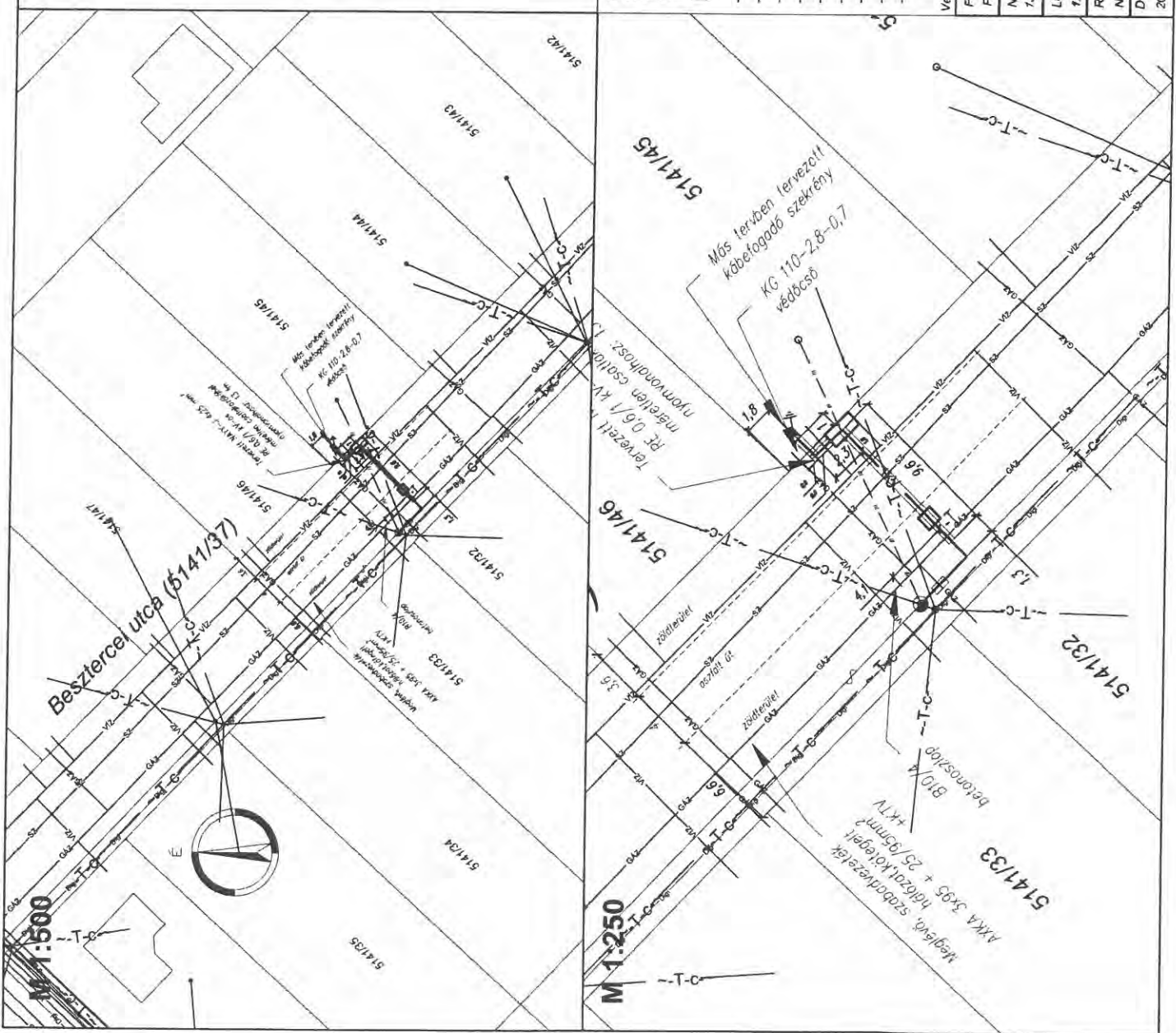

Jelmagyarázat

- 1KV — Tervezett 0,4 KV-os csatlakozókábel
- Védőcső
- 1KV — Meglévő 0,4 KV-os légvezeték
- 1KV — Meglévő 1 KV-os földkábel
- III — Meglévő 1F légvezeték csatlakozó
- III — Meglévő 3F légvezeték csatlakozó
- Burkolat széle
- T-C — Telekom távközlési alépitmény
- T-C — Telekom távközlési légvezeték
- SZ — Szennyvíz vezeték
- VIZ — Vízüzeték
- GÁZ — Gázvezeték
- — Meglévő közvilágítási lámpatest
- — Betongyámos faoszlop
- — Vasbetonoszlop
- — Szekrény

Építendő kábel típusa : NAYY-J 4x25 mm² RE 0.6/1 KV-os földkábel
 Nyomvonalsz.: 13 m
 Kábelhossz: 28 m
 Védőcsőhossz: 1 m + 10,6 m
 Átmérő: KG Ø110 (földben) + KPE Ø110 (földben)
 Védőcsőhossz: 3 m
 Átmérő: KPE Ø63 (oszlopon)

Megjegyzés:

- A kábeleket 0,6 m mélyen, KPE védőcsőben, homokágyban jelzőszalaggal kell fektetni.
- A kábeleket az úttest alatt 1 m mélyen kell fektetni.
- A kábeleket út-, valamint közműkereszteszék (pl.: vízvezeték) védőcsőbe kell helyezni.
- Kábelárak ásás kézi erővel történhet, kábelárak ásó gép alkalmazása tilos!
- Kábelfektetésnél az MSZ 13207 előírásait be kell tartani!
- Érintésvédelem módja: nullázás.
- Az érintett közmuozsogáltatóktól a kivitelezés idejére szakfelügyeletet kell kérni!
- A tervezett elektromos kábel és a meglévő gázvezeték között 1 m távolság tartandó!
- A meglévő földkábeles csatlakozóvezeték nyomvonala csak tájékoztató jellegű, annak elhelyezkedése pontosan nem ismert!

Vetület: EDV		Alapszint: Balli	
Felolós tervező:	Tervező:	Munkaszám:	Rajzszám:
Faihl László 01-4684	Nagy Árpád	KT_0501-19_NYR	NYR-csatl. 0501-19
Nyomvonalsz.: 13 m	2360 Gyál Besztercei utca 10 HRSSZ 5141-45szám alatti ingatlan villamosenergia-ellátása		
Lépték: 1:500, 1:250	Megbízó:		
Rajz megnevezése: Nyomvonalsz.			
Dátum: 2019. április			



Tárgy: Javaslat a Gyál, Besztercei utca 35. szám alatti ingatlan (hrsz.:5141/19) földgáz ellátásával kapcsolatos tulajdonosi nyilatkozat kiadására

Tisztelt Pénzügyi és Gazdasági Bizottság!

Borsos Antalné (2316 Tököl, Kisfaludy utca 3/a.) tervező elkészítette *2360 Gyál, Besztercei utca 5141/19 hrsz. ingatlan földgázellátása* című (GKE-670/2018.) tervszámú műszaki tervdokumentációt.

A tervdokumentáció a Gyál, Besztercei utca 35. szám alatti ingatlan (hrsz.:5141/19) földgáz-ellátását szolgáló, középnyomású gázelosztó vezeték létesítésének tervét tartalmazza.

Gyál Város Önkormányzatának tulajdonát képezi a fenti munkával érintett 5141/37 hrsz.-ú (Besztercei utca) közterület.

A tervező kérelmet nyújtott be hivatalunkhoz, melyben kérte a tárgyi munkával kapcsolatosan a tulajdonosi nyilatkozat kiadását.

Kérem a Tisztelt Pénzügyi és Gazdasági Bizottságot, hogy fentiek és a mellékelt dokumentáció ismeretében szíveskedjen határozatot hozni!

Határozati javaslat:

Gyál Város Önkormányzata Képviselő –testületének Pénzügyi és Gazdasági Bizottsága

- a.) a gyáli 5141/37 hrsz.-ú (Besztercei utca) közterületet érintően hozzájárul – Borsos Antalné (2316 Tököl, Kisfaludy utca 3/a.) tervező által készített - *2360 Gyál, Besztercei utca 5141/19 hrsz. ingatlan földgázellátása* című (GKE-670/2018.) tervszámú műszaki tervdokumentáció szerinti közművezeték, középnyomású gázelosztó vezeték építéséhez.
- b.) a tulajdonosi nyilatkozat nem mentesít az egyéb szakhatósági állásfoglalások és engedélyek beszerzése alól.

Határidő: 2019. június 05.

Felelős: a Bizottság Elnöke

A határozati javaslat elfogadása egyszerű szótöbbséget igényel.

Az előterjesztést készítette: Kiss István főépítész irodavezető

Gyál, 2019. május 2.

Rozgonyi Erik
címzetes főjegyző

Melléklet:

- 1 pld. kérelem
- 1 pld. műszaki leírás
- 1 pld. helyszínrajz

2019 MAREC 21

Polgármesteri Hivatal
Gyál
Kőrösi u. 112-114.
2360

Tárgy: Kérelem

4479/19.

Polgármesteri Hivatal Gyál	
Íktatva:	2019 MAREC 21
Ügyiratszám:	K/11295-1/2019.
Előterjesztő:	kin J.

Alulírott tervező azzal a kérelemmel fordulok Önhöz, hogy az alábbiakban megadott ingatlanokra, kiépítésre kerülő **gázelosztó vezeték tervezéséhez és kivitelezéséhez a tulajdonosi és közútkezelői hozzájárulást** illetve a **helyi építési szabályzat szerint az előkert nagyságát** is megadni szíveskedjen.

Ingatlanok:

<u>Név</u>	<u>Cím</u>	<u>Munkaszám</u>
Tigáz Zrt.	Gyál Besztercei u. 5141/19 hrsz. (5141/37) 35.	GKE-670/2018

Tisztelettel:

Borsos Antalné
2316 Tököl Kiszalud S. u. 3/a. II/5.

Tel: 06209321121

Tököl, 2019. 03. 20.

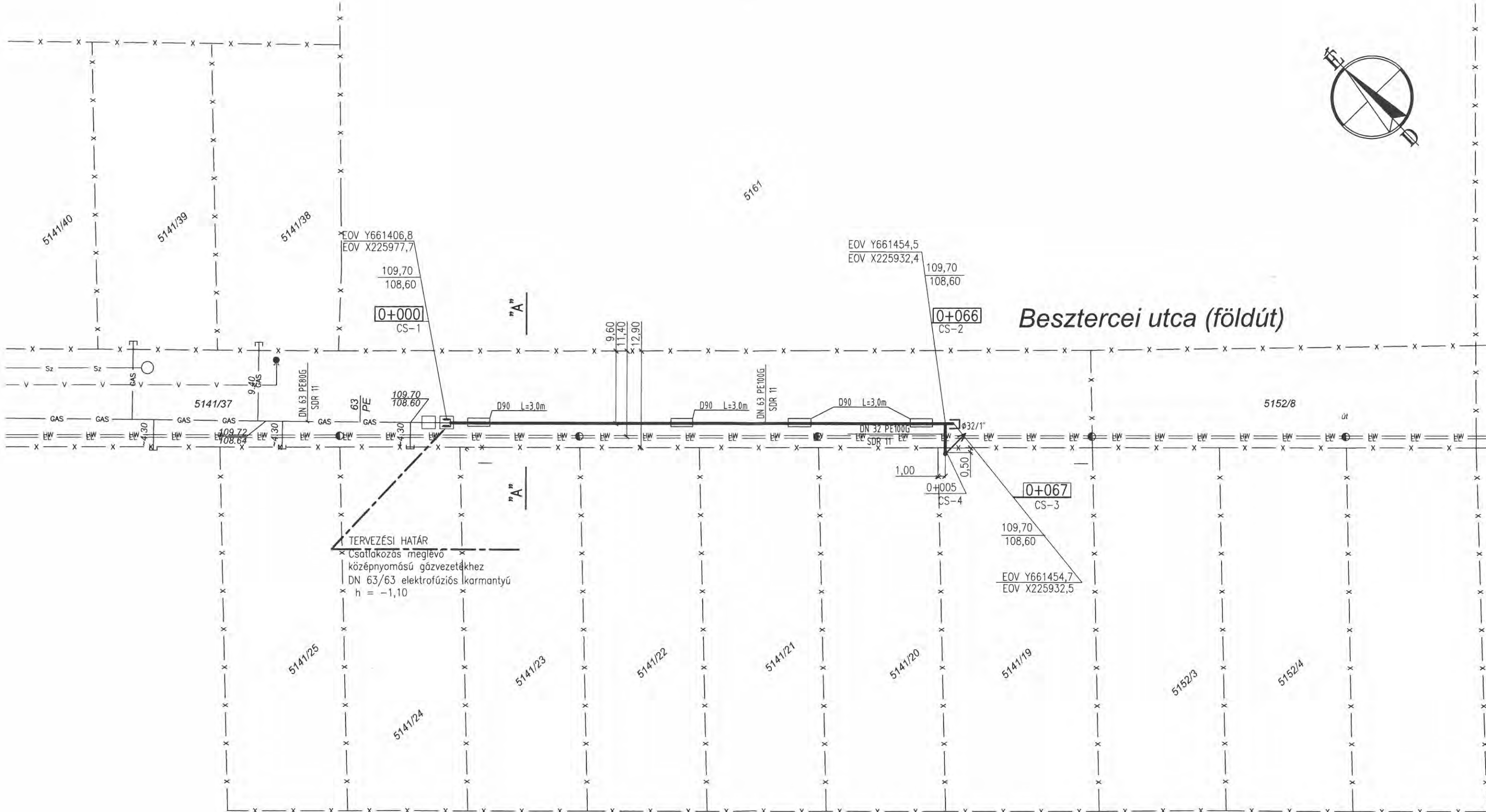

JELMAGYARÁZAT:

- gáz — gáz — meglévő középnyomású gázvezeték
- v — v — tervezett középnyomású gázvezeték
- v — v — meglévő vízvezeték
- HW — HW — telefon légkábel
- Ssz — Ssz — meglévő szennyvízvezeték
- EL — EL — meglévő elektromos légvezeték
- x — x — telekhatár
- meglévő földfeletti tűzcsap

A meglévő és tervezett vezetékek engedélyezési nyomása 4bar!
 A tervezett vezetékek védőövezete 2-2 méter!
 A közművek helyzete nem teljesen tisztázott!
 A kivitelezés megkezdésekor és a munkavégzés során,
 a szolgáltatók szakértői művezetése szükséges!
 A feltárás csak kézi erővel történhet a közművesített útszakaszon!

Vezeték (használati) jog alapítása nem szükséges!

Beruházó: TIGÁZ Zrt. (4200 Hajdúszoboszló, Rákóczi u. 184.)	Tervszám: GKE-670/2018.
Lét. neve: PST szám: 2218A094 2360 Gyál, Besztercei utca 5141/19 hrsz ingatlan földgázellátása	Méretarány: M=1:500
Rajz megnevezése: HELYSZÍNRAJZ	Dátum: 2019.02.25.
Tervező: Borsos Antalné GO-T-13-0029 (0710 TITK) Képfelület: 7 (A, B, E)	Megbízó: KIINDAR & TÁRSA RT

TERVEZŐ:

Borsos Antalné /ZERÁH BT/

T-13-0029

2316 Tököl, Kisfaludy u. 3/A. II/5.

Tököl, 2018. március 19.

borsos.zerah@gmail.com

MŰSZAKI LEÍRÁS

Építető: TIGÁZ ZRT. 2100 Gödöllő, Kenyérgyár út 1-3.

Építmény helye és megnevezése:

Gyál Besztercei u. 5141/19 hrsz. ingatlan gázellátásához középnyomású gázelosztó vezeték létesítése.

Előzmények, előzetes egyeztetések:

A tervdokumentáció elkészítése előtt, megbízónk a Kudar és Társa Bt. képviselőivel a terület helyszíni bejárása megtörtént. A bejárás során megállapítottuk, hogy a kiépítendő csatlakozási ponttól, zöld területen valósítható meg a kivitelezés és a keresztező közművek helyzete is felmérésre került. Előre láthatólag a kivitelezés forgalomtechnikai tervek készítését nem igényli, mivel a közút kezelője a Gyál Város Önkormányzata, a hozzájárulásában nem írta elő, viszont az építés során az utca járhatóságának biztosíthatóságát kérte.

Az érintett ingatlan gázellátásának kivitelezése megvalósítható.

A tervezett gázvezeték csatlakozási pontja: a 5141/37 hrsz-ú utcán meglévő 63 PE-vezeték, melyre a megfelelő csatlakozási idom beépítése után PE gázelosztó vezeték épül 67 fm. hosszban, melyről 1 db ingatlanhoz 7 fm. hosszban fogyasztói leágazás készül.

Egyeztetések:

A tervezői munka során, a területileg illetékes szakhatóságokkal és szolgáltatókkal a kapcsolatfelvétel és az egyeztetés megtörtént. A helyszínrajzon ezek rögzítésre kerültek.

A helyszínrajzok a hiteles helyszínrajz méretarányos felnagyításával, annak helyszíni geodéziai bemérésével és kiegészítésével, valamint a közművek nyilvántartása alapján készültek.

A szakhatósági hozzájárulásokat, valamint az egyeztetési jegyzőkönyveket a tervezői nyilatkozatban mellékelt táblázat tartalmazza.

Az 53/2012.(III.28.) Korm. rend. megfelelően a létesítmény építését és használatba vételét a pest Megyei Kormányhivatal műszaki Engedélyezési és Fogyasztóvédelmi Főosztály Bányászati osztálya fogja engedélyezni.

Nyomásadatok:

- Tervezési nyomás: 6 bar
- Üzemi nyomás: 4 bar
- Próbanyomás: 6 bar

Tervezett rendszer ismertetése:

A meglévő középnyomású vezeték: DN63 PE80G-SDR 11 anyagminőségben készült.

A tervezett kiépítendő középnyomású vezeték: sárga csíkozású, fekete színű csöveken a sárga feliratos megjelölés méterenként ismétlődik. Sárga színű csöveken a felirat színe fekete.

Megnevezési példa: PE 100/G SDR11 63x5,8 MSZ EN 1555-2

TERVEZŐ:

Tököl, 2018. március 19.

Borsos Antalné /ZERÁH BT/

T-13-0029

2316 Tököl, Kisfaludy u. 3/A. II/5.

A középnyomású gázvezetékre való csatlakozás DN63/63 EF karmantyú idom beépítésével történik (Cs-1 csomóponti vázlat).

A 5141/37 hrsz-ú kivett közterület aszfalt útburkolat, az előre kötési pontnál és a szorító gödröknél bontás szükséges. A szorító gödör az előre kötési ponttól 2,0 méterre kerüljön kialakításra, méretben, az egyeztetési jegyzőkönyv szerint készüljön.

Táblázatos összefoglalás a tervezett vezetékekről

Rajzsám: GKE-670/2018	Vezeték elhelyezése, megjegyzés: <u>Nyomvonal:</u> A helyszínrajzok szerint a telekhatártól 3,3-9,6 m távolságban.
Utcánév: Gyál Besztercei u. 5141/19 hrsz. ingatlan	<u>Közműkereszteések:</u> víz és szennyvíz és hírközlő közművezeték <u>Kézi feltárás, kutatóárok szükségessége:</u> leágazó vezetéknél, közművezetékek keresztezésénél, <u>Útburkolat minősége:</u> , aszfalt
Vezeték mérete: PE 100/G SDR 11 63x5,8	165 fm
Csatl. Pont: 5141/24 hrsz. ingatlan előtt meglévő vez.	DN63/63 elektrofúziós karmantyú
Végpont:	5141/19 hrsz. ingatlan előtt
Vezetékjog:	NINCS

Táblázatos összefoglalás a tervezett elosztó vezetékekről

Rajzsám	Utcánév	Vezeték hosszak /fm/ PE 100 SDR 11					Bekötés darab
		DN 90	DN 63	DN 40	DN 32	DN 20	
GKE-670/2018	5141/37 hrsz. u.	-	67	-	7	-	1
Összesen:		-	67	0	7	0	1
Gázelosztó leágazó vezeték összesen /fm/ :		7					
Gázelosztó gerincvezeték összesen /fm/:		67					
Gázelosztó vezeték mindösszesen /fm/:		74					

TERVEZŐ:

Tököl, 2018. március 19.

Borsos Antalné /ZERÁH BT/

T-13-0029

2316 Tököl, Kisfaludy u. 3/A. II/5.

Magassági elrendezés:

A tervezett gázelosztó vezeték átlagos fektetési mélysége 1,10-1,20 m.

Leágazó vezetékek helyszínrajzi elrendezése:

A tervezés során a gázbekötés helyét és módját a vonatkozó szabványok és előírások betartása mellett és a beruházó igényeinek figyelembe vételével terveztem meg.

A beépítetlen építési telkeknél a leágazó vezetékek végpontjainak kialakítását és megjelölését a TIGÁZ ZRT. TU szerint kell kivitelezni.

Leágazó vezeték magassági elrendezése:

A tervezett gázelosztó vezeték átlagos fektetési mélysége 1,10-1,20 m.

Leágazó vezeték kiépítése:

A tervezett középnyomású gázelosztó vezeték, melynek anyaga DN63 PE100G SDR11 csőből épül, ez erről kialakított leágazás DN 63/63 PE nyeregidom (CS-2) beépítésével valósítható meg. A leágazó vezetékeken előkerti felállást kell kialakítani, betonoszlopos mechanikai védelemmel. A részletrajzok CS-4 ábrája szerint NA25-ös zártházás gömbcsap kiépítésével, végdugós lezárással.

„A leágazó vezeték kiépítését a TIGÁZ ZRT. TT4000 hatályba lévő technológiai utasítása szerint kell elvégezni!”

Szolgáltatói előírás:

A meglévő gázvezetésekre történő rákötést csak a gázszolgáltató (elosztói engedélyes) szakemberei végezhetik. Az előre kötés technológiai folyamatát a terv üzembe helyezésről szóló fejezete tartalmazza. Az üzembe helyezés – a fejezetben leírtaknak megfelelően – a nyomás alatti vezetésekre való rákötéssel, vagy az üzemelő vezetéknek az előre kötéssel érintett szakaszának kizárása, nyomás- és szükség szerinti gázmentesítése utáni megbontásával történhet. Az előre kötés részfolyamatainak leírását (kiszakaszolás, nyomásmentesítés, acél, és PE hegesztési munkák, ellenőrzések, befejező munkák) a terv részletesen nem tartalmazza, azok TIGÁZ ZRT. TT 2000 technológiai utasításában szerepelnek, a munkát az abban foglaltak szerint kell végezni. Az előre kötés felelős műszaki vezetőnek kell irányítania, akinek gondoskodnia kell – amennyiben az utasítás előírja – műveletterv készítéséről, az előre kötéshez szükséges dokumentációs-, (veszélyes és tűzveszélyes munkavégzési engedélyek stb.) személyi- és tárgyi feltételeiről.

Közműkeresztezesek:

A keresztezett meglévő közművek biztonságáról és biztonságos üzemeltetéséről a kivitelezés folyamán gondoskodni kell.

A közművek keresztezési helyein a szükséges védelmet a helyszínrajzokon és keresztszelvényeken feltüntettem. Ha a kivitelezés során kiderül, hogy a közmű felülről keresztezhető, a védőcső beépítése nem szükséges, amennyiben az 21/2018.(IX.27.) ITM rendelet

TERVEZŐ:

Borsos Antalné /ZERÁH BT/

T-13-0029

2316 Tököl, Kisfaludy u. 3/A. II/5.

Tököl, 2018. március 19.

előírása betarthatók. A közmű kereszteződés a gerincvezeték és leágazó vezeték kiépítésénél is jelentkezik, ezért kézi feltárás szükséges.

Közútkeresztezés, megközelítés:

A tervezett gázvezeték országos közutat nem érinti.

Szerelvények:

- elzáró szerelvény: a vonatkozó részlettervek (Cs-4) szerint kell beépíteni

Nyomáspróba:

21/2018.(IX.27.) ITM rendelet (A gázelosztó vezetékek biztonsági követelményeiről és a Gázelosztó Vezetékek Biztonsági Szabályzata közzétételéről) mellékletének 7. fejezetének 2.2.1. pontja szerint a TIGÁZ ZRT. előzetesen hozzájárult a szilárdsági nyomáspróba levegővel történő elvégzéséhez.

A nyomáspróba elvégzéséhez az előfeltételeket biztosítani kell, mint az építési naplót, megvalósulási vagy „D”-tervet, hegesztési vázlatot,- naplót, nyomáspróba jegyzőkönyvet és nyilatkozatot a vezeték külső-belső tisztításának elvégzéséről.

A nyomáspróbát a rendelet előírásai szerint kell elvégezni és kiértékelni az alábbi paraméterekkel:

Szilárdsági nyomáspróba

Szilárdsági nyomáspróba értéke legalább: $P_{psz} = 1,5 \times MOP$ bar

időtartama: $T_{psz} = 6$ óra

közege: levegő, ahol:

P_{psz}	a nyomáspróba értéke	6,0 [bar]
MOP	a tervezési nyomás értéke	4,0 [bar]
T_{psz}	a nyomáspróba időtartama	6 [óra]

A szilárdsági nyomáspróba akkor minősíthető sikeresnek, ha nyomásváltozás igazoltan kizárólag hőmérséklet-változás következtében lépett fel és a nyomáspróba alá vetett gázelosztó vezeték egyik elemén sem volt tapasztalható maradandó alakváltozás.

Tömörégi nyomáspróba

A tömörégi nyomáspróbát a gázelosztó vezeték üzemszerű állapotában, az eredményes szilárdsági nyomáspróba után kell elvégezni.

A tömörégi nyomáspróba értéke legalább: $P_{pt} = MOP$ bar

időtartama: $T_{pt} = 2$ óra

közege: levegő, ahol:

P_{pt}	a próbanyomás értéke	6,0 [bar]
MOP	a legnagyobb üzemi nyomás	4,0 [bar]
T_{pt}	a nyomáspróba időtartama	2 [óra]

TERVEZŐ:

Borsos Antalné /ZERÁH BT/

T-13-0029

2316 Tököl, Kisfaludy u. 3/A. II/5.

Tököl, 2018. március 19.

Nem kell külön tömörségi nyomáspróbát végezni, ha a szilárdsági nyomáspróba légnemű közeggel történt és a vizsgálatok végrehajtása, valamint kiértékelése a tömörségi követelményekre is kiterjedt.

A tömörségi nyomáspróba akkor minősíthető sikeresnek, ha a nyomásváltozás igazoltan kizárólag az esetleges légnyomásváltozásból, illetve hőmérsékletváltozásból adódóan következett be és a vizsgált rendszer egyik elemén sem volt tömörtelenség kimutatható.

Az általánosnál rövidebb időtartamú nyomáspróba:

- Indokolt esetben és az előírt feltételek teljesülése esetén az előírtnál rövidebb időtartamú nyomáspróba is tartható.
- Ha a nyomáspróba alá vetett gázelosztó vezetékszakasz térfogata az 1,0m³-t nem haladja meg, akkor nyomáspróbáit legalább egy órára lerövidített időtartam alatt is el lehet végezni.
- A nyomáspróba akkor minősíthető sikeresnek, ha a nyomáspróba időtartama után nyomáscsökkenés nem volt tapasztalható, illetve a nyomáspróba alá vetett gázelosztó vezetéken szerelvényein tömörtelenség nem volt kimutatható.

A vizsgált elosztóvezeték szakasz térfogata: legfeljebb 200 m³

A vizsgált elosztóvezeték szakasz hosszúsága: legfeljebb 2000 m lehet.

A nyomáspróba felhasználható műszerek:

- Elektronikus adatrögzítést biztosító nyomáspróba műszer
- Nyomásregisztráló és ellenőrző műszerek 1,6 pontossági osztályúak legyenek.
- A felső méréshatárt úgy kell megválasztani, hogy a próbanyomás értéke ennek 33%-a és 90% között legyen.
- Hőfokregisztráció az MSZ 11625 szerinti, 1,6 pontossági osztályú, -35°C - +40°C mérési tartománnyal.
- Barométer 96-108 kPa méréstartománnyal (0,5 kPa légnyomásváltozás legalább 1mm skálabeosztásnak feleljen meg).
- A p>10 bar üzemi nyomású gázelosztó vezeték esetén a nyomáspróbát olyan berendezéssel kell elvégezni, amely a próbanyomató közeg hőmérsékletét visszahűti a környezeti hőmérsékletre (páralecsapódást kiküszöbölni).
- 200 m-nél nagyobb vezeték hossz esetén egy-egy db (a gázelosztó vezeték mindkét végén) nyomásmérő műszert kell elhelyezni.
- 2000 m-nél nagyobb vezeték hossz esetén két - két db (a gázelosztó vezeték mindkét végén) nyomásmérő műszert kell elhelyezni.

A nyomáspróba műszer típusa: PTT-4001

A nyomáspróba elvégzése utáni átvétel műszaki szempontjai:

Sikeres nyomáspróba után lehet csak a gázvezeték földtakarását helyreállítani. A használatbavételi eljáráshoz a megfelelő dokumentumokat biztosítani kell. Pl. megvalósulási vagy „D”-terv, ha a kivitelezés során a nyomvontól eltérés történt, akkor kivitelezői nyilatkozat, a beépített szerelvények, anyagok műbizonylatai, nyomáspróba és varratvizsgálati

TERVEZŐ:

Borsos Antalné /ZERÁH BT/

T-13-0029

2316 Tököl, Kisfaludy u. 3/A. II/5.

Tököl, 2018. március 19.

jegyzőkönyv és mindazok a jegyzőkönyvek, bizonylatok és dokumentumok, amelyek az átvételkor szükségesek.

GÁZVEZETÉK ÉPÍTÉS ÁLTALÁNOS SZABÁLYAI:

Munkaárok földkiemelése:

A vezetéképítéshez szükséges munkaárokot a kitűzött nyomvonalon lehetőleg közvetlenül a csőfektetés előtt kell kiásni. A munkaárok alját finom tükörré kell kiképezni. Amennyiben a talajviszonyok szükségessé teszik, (köves, vagy nem megfelelő talaj) úgy 10 cm-es homok, homokos kavics, vagy porhanyós földágyat kell kialakítani, max. 10 mm szemcse nagyságú anyagból. A gázvezeték a munkaárok teljes hosszában fekdjön fel.

A függőleges oldalfalú munkaárok szélessége a 4/2002 (II.20.) SzCsM-Eüm rendelet 10. pontja szerinti legyen. A burkolatbontásból származó anyagot, törmelékét minden esetben, a kitermelt földet szükség szerint el kell szállítani.

Közművek megközelítése:

A keresztezett meglévő közművek biztonságáról és biztonságos üzemeltetéséről a kivitelezés folyamán gondoskodni kell. Telefon és elektromos kábelek környezetében 2-2 m-en belül gépi földmunka nem végezhető, valamint ha az ingatlanon belüli közművek helyzete nem tisztázott.

A közmű sérülést az üzemeltetőnek azonnal be kell jelenteni és intézkedni kell annak kijavításáról. Sérült közművet az üzemeltető tudomása nélkül helyreállítani tilos!

Dúcolás, víztelenítés:

Ahol a tervező a terveken külön megjelöli, vagy helyszíni szemle alapján az építési naplóba elrendeli, a munkaárokban vízszintes padlójú, hézagos dúcolást kell készíteni. Szükségességének megállapításához a szükség szerinti talajmechanikai vizsgálatokat el kell végezni és a tervdokumentációhoz csatolni!

Ahol a munkaárok alapszintje alacsonyabb az árok nyomvonalában jelen lévő talajvíz szintjénél, a szükség szerinti víztelenítést el kell végezni, nyíltvíztartása mellett.

Munkaárok földvisszatöltése:

A munkaárok betemetése a geodéziai bemérés után a műszaki ellenőr hozzájárulásával végezhető. A munkaárok ágyazati anyaga legfeljebb 10 mm szemcse nagyságú lehet. A cső mellett a munkaárok méretéig és a csőalkotó felett 10 cm-es magasságig a cső alatti ágyazattal azonos anyagot kell beépíteni. Kőtörmelékes, szerves anyaggal, szeméttel, hulladékkal kevert talaj visszatöltése tilos!

Talajtömörítés gépi erővel csak a csővezeték 40 cm-es földtakarása felett végezhető. A talajtömörítés mértékét a szakhatóság által előírt helyeken, az erre feljogosított intézménnyel

TERVEZŐ:

Borsos Antalné /ZERÁH BT/

T-13-0029

2316 Tököl, Kisfaludy u. 3/A. II/5.

Tököl, 2018. március 19.

ellenőriztetni kell. A betemetett munkaárokknál számolni kell a föld megsüllyedésével, ezért az árkot a burkolatlan részeken a terepszinttel, néhány cm-rel magasabbra kell feltölteni, és kissé domborúra kell kialakítani.

Nyomvonaljelölés:

A nyomvonalat legalább 6 cm széles „GÁZVESZÉLY” feliratú sárga fóliával kell megjelölni. A fóliát a munkaárok 50 cm-es visszatöltött és tömörített felületére kell elhelyezni.

Külterületen nyomvonaljelző zászlóval, belterületen nyomvonaljelző táblával kell a vezeték helyét megjelölni. A jelzőkábel elhagyásához a vonatkozó előírás alóli eltérési engedély szükséges.

Hossz-lyuk fúrásos technológia alkalmazása esetén, a gázvezeték jelölése külön terv alapján a táblázás sűrítésével történjen.

Építés közbeni technológia-módosítás csak külön terv- és engedélymódosítás alapján történhet. Hossz-lyuk fúrásos technológia alkalmazása csak teljes mértékben tisztázott közmű elhelyezkedés mellett történhet.

Út és járda helyreállítás:

A felbontott útszakaszt az engedélyben rögzített módon és az abban előírtak szerint kell helyreállítani.

Csővek, csőidomok:

Tervezett középnyomású vezeték DN63 és DN32 méretben és PE100G SDR11 minőségű csövekből kell, hogy készüljenek. Csak az MSZ EN-1555 szabvány szerinti műbizonylattal ellátott PE idomok és csövek, használhatók fel a kivitelezés során és a vezetékeke szerelése tokos hegesztéssel történik, kivétel a CNC géppel történő vezeték építés.

A PE csöveknek meg kell felelni az MSZ EN 1555-2:2011 szabványnak, a felhasználandó idomoknak pedig a MSZ EN 1555-3:2011 szabványnak. A PE-80 és PE-100 anyagú csövek és idomok egymással hegeszthetők. A hegesztési feladatokat csak érvényes minősítéssel rendelkező szakember végezheti, aki rendelkezik hegesztői bizonyítvánnyal is. Csak azt hegesztő berendezést lehet használni a munkavégzés során, amely érvényes tanúsítvánnyal rendelkezik. Minden esetben be kell tartani a PE csővezetékek szerelésére vonatkozó technológiai utasításokat (pl: környezeti hőmérséklet figyelembe vétele). A gázszolgáltató vizsgálja meg vizuálisan a varratokat, ellenőrzi a kötéseket és azok mennyiségét, erről és a hibás varratok számáról jegyzőkönyvet készít.

A vezeték építésénél a külön nem jelölt iránytörések csőhajlítással készíthetők. A hajlítási sugár minimum: 20 D.

A TIGÁZ ZRT. szerint kell elvégezni a PE csövek kivitelezését és az építés közbeni minőség ellenőrzést. A mechanikai sérüléstől meg kell óvni az összehegesztett PE csőszálak varratait, a vezeték esetleges mozgása közben. Minden esetben be kell tartani a TT-1000 sz. TIGÁZ TU-t. Gondoskodni kell a munkák ellenőrzéséről egy megfelelő végzettségű szakemberrel, aki ellenőrzi és az építési naplóba rögzíti, hogy az idevonatkozó technológiák végre lettek-e hajtva és a hegesztési körülmények megfelelőek. Az építési naplóba rögzíteni kell továbbá a munkák elvégzésére kijelölt személy jogosultságára vonatkozó adatokat. A megvalósulási

TERVEZŐ:

Borsos Antalné /ZERÁH BT/

T-13-0029

2316 Tököl, Kisfaludy u. 3/A. II/5.

Tököl, 2018. március 19.

dokumentáció készítése, része a munkafolyamatnak, ebben el kell készíteni a hegesztési vázlatot és a hegesztési naplóval együtt csatolni kell.

A sajtolt, fröccsöntött PE-acél átmenetek beépítése a TIGÁZ ZRT. TU. szerint történhet.

Az acél anyagú gázelosztó vezetékek létesítésénél felhasználható csövek, idomok, hegesztőanyagok előírásait a TIGÁZ ZRT. TU tartalmazza.

Védőcső, burokszó:

A környezet védelme érdekében üreges, vagy túlnyomás nélküli közművek alulról történő keresztezésénél, illetve épületek megközelítésénél védőcsövet kell alkalmazni.

A védőcső és a haszoncső közötti teret gáz-tömören le kell zárni, és a terepszinten elhelyezett öntöttvas csapszekrényben végződő szaglőcsővel kell ellátni!

A gázvezeték mechanikai védelmét a TIGÁZ ZRT. TU. tartalmazza. Az alkalmazott védőcsövek anyaga: KG-PVC-cső D110 átmérővel, mechanikai védelemnél a védőcsövet központosítani kell, míg üreges műtárgyak kereszteződésénél a védőcsövet szaglőcsővel és véglezárással kell ellátni. A védőcsövek hosszát úgy kell kialakítani, hogy a keresztezett műtárgyakon egy-egy méterrel túlnyúljon.

Csőkötések, varratellenőrzés:

A PE anyagú csővezeték hegesztését, csakis a TIGÁZ ZRT. minőségi rendszerének és a Szolgáltató szakvélemény szerinti meghatározott személyek végezhetik. A megépített PE vezeték összes kötését szemrevételezéssel ellenőrizni kell. A PE vezeték varratait, beleértve a tompahegesztéssel készült varratokat is a 21/2018.(IX.27.) ITM rendelet állásfoglalásban rögzítettek szerint kell a vizsgálatnak alávetni. Az előírt varratvizsgálatok megtörténtét és a vizsgálat adatait jegyzőkönyvben kell rögzíteni. A PE gázelosztó vezeték építési munkáinak megkezdése előtt a felhasználandó minden egyes anyagfajtából a beruházó előtt próbaegyeztetést kell végezni.

A PE anyagú elosztóvezeték létesítése esetén az alábbi hegesztési módok alkalmazhatók:

- Hagyományos tompahegesztés

110 < DN < 315 csőméretek esetén

- Tompahegesztés CNC vezérlésű géppel

90 < DN < 315 csőméretek esetén, de DN90 mm-es cső csak SDR 11-es minőségű lehet.

- Polifúziós (tokos) hegesztés

DN < 110 csőméretek esetén

- Hegesztési fűtőszálas idommal (elektrofíting)

DN < 315 csőméretek esetén

A hegesztést a hegesztőgépek kezelési utasítása szerint, a hegesztés technológiai utasításainak megfelelően kell végezni.

Ellenőrzés: **21/2018.(IX.27.) ITM rendelet 1.3.3.** Létesítményenként roncsolás mentes (röntgen- vagy ultrahang-) vizsgálattal kell ellenőrizni a DN \geq 160, az SDR 17,6 névleges méretű gázelosztó vezeték minden, tompahegesztéssel készült varratát, kivéve, ha a varratot a hegesztési paramétereket automatikusan rögzítő és a hegesztés megfelelőségéről bizonyítványt kiadó géppel készítették.

TERVEZŐ:

Borsos Antalné /ZERÁH BT/

T-13-0029

2316 Tököl, Kisfaludy u. 3/A. II/5.

Tököl, 2018. március 19.

1.3.4. Az 1.3.3. pont alatt fel nem sorolt varratok esetén megfelelő állapotú (érvényes felülvizsgálattal rendelkező) hegesztőgéppel rendszeresen végzett hegesztés esetén elegendő létesítményenként egy, szűrőpróbaszerűen kiválasztott varrat roncsolás mentes (röntgen- vagy ultrahang-) vizsgálata.

Korrózióvédelem:

A PE csövek kémiai ellenálló képességük miatt korrózióvédelmet nem igényelnek. Az előkerti típus felállások védőcsöveit, alapozó és 2x-i fedőmázolással kialakított korrózió védelemmel kell ellátni.

Tisztítás:

Az elkészült vezetéket a TIGÁZ ZRT. TU. szerint lefúvatással kell tisztítani.

Tűzvédelem:

A kivitelezés során maradéktalanul betartandóak, az 1996. évi XXXI. tv. (a tűz elleni védekezésről, műszaki mentésről és a tűzoltóságról szóló törvény), az 54/2014. (XII.5.) BM. rendelettel kiadott Országos Tűzvédelmi Szabályzat és a TIGÁZ ZRT. Tűzvédelmi Szabályzatának előírásai.

A műszaki leírásban ismertetett létesítmény az OTSZ elődjei szerint („D” jelű), mérsékelt tűzveszélyes osztályba tartozik, kivéve az („A” jelű) élővezetésekre történő rákötéseket.

Az OTSZ jelenlegi előírásai szerint, a szabad terű építési területen robbanásveszélyes anyag jelenléte nem várható, ezért kockázati egység és kockázati osztály meghatározása nem szükséges. Az élőkötési helyen is csak meghibásodás, vagy az üzemelő vezeték megsértése esetén alakulhat ki robbanásveszélyt jelentő földgáz koncentráció. Az élőkötés tűzvédelmi tervét és besorolását a földgázelosztói engedélyes készíti. Az üzemelő vezeték feltárása, csak az elosztói engedélyes szakfelügyelete mellett és a technológiájában foglaltak betartása mellett történhet.

A munkavégzés helyszínén folyamatosan készenlétben kell tartani –az elkülönülő munkahelyek számának megfelelő számú- 6 kg-os porral oltó, időszakos felülvizsgálattal rendelkező készülékeket.

Tűzveszélyes tevékenység végzéséhez ki kell adni az „Engedély Tűzveszélyes Munka Végzésére” című engedélyt. Tűzveszélyes tevékenységet, csak a tűzvédelmi előírásokra dokumentáltan kioktatott, megfelelő védő- és mentőeszközökkel ellátott személyek végezhetnek (45/2011.(XII.7.) BM rendelet szerint).

Az alkalmazott villamos berendezéseket biztosítóval kell védeni, a munka befejezése után azokat áramtalanítani és leválasztani kell. A hőt fejlesztő villamos berendezés és éghető anyag között, szigetelést kell alkalmazni, majd megfelelő védőtávolságot tartani.

A földgáz robbanási tartománya: 4,8 - 15,5 tf^o%.

Munkavédelem:

A kivitelezés során be kell tartani:

- az 1993. évi XCIII. munkavédelemről szóló törvényben, valamint ennek végrehajtásáról szóló 5/1993. (XII.26) MÜM rendeletben,

TERVEZŐ:

Borsos Antalné /ZERÁH BT/

T-13-0029

2316 Tököl, Kisfaludy u. 3/A. II/5.

Tököl, 2018. március 19.

- az MSZ 07-3608/1991. "A közutakon végzett munkák elkorlátozási és forgalombiztonsági követelményei" c. szabványban,
- az MSZ 20190/1988. "A közúti útelzárás, elkorlátozás és forgalomterelés elemei" c. szabványban,
- az MSZ-04-802/1990. "Építő- és szerelőipari építmények, Földmunkák, földművek." c. szabványban,
- az MSZ-04064/1990. "Építkezési felvonulási villamos berendezések követelményei." c. szabványsorozatban,
- az MSZ 11413. "Gáztömörség és vizsgálata." c. szabványsorozatban,
- az anyagmozgatásra, anyagtárolásra vonatkozó előírásokban,
- az alkalmazott gépek, berendezések kezelési utasításaiban,
- a kivitelező cég munkavédelmi szabályzatában,
- 143/2004. (XII.22.) GKM rendelet Hegesztés Biztonsági Szabályzat,
- 4/2002. (II.20.) SzCsM-EüM rendelet Építőipari- Kivitelezési Biztonsági Szabályzat rendelkezései, melyek közül a legfontosabbak a következők:

A fejezet a kivitelezésre vonatkozó előírásokat tartalmazza, nem tér ki az előre kötési munkákra, azt a gázszolgáltató saját technológiai utasítása, ill. összetett feladat esetében külön műveleti utasítása szerint végzi.

A terv a közműszolgáltatókkal egyeztetve lett, annak eredményét a dokumentáció tartalmazza. Átfúrás csak akkor alkalmazható, ha az átfúrandó szakaszon közmű vezeték nincs, vagy annak pontos mélysége ismert. Közművek esetleges megsértése esetén a munkát azonnal abba kell hagyni, a közmű kezelőjét és a szükséges hatóságokat értesíteni kell. Az érintettek megérkezéséig törekedni kell a veszélyhelyzetből adódó baleset, káreset megelőzésére, ill. mérséklésére.

Munkagép használata:

A gépi földmunka rendeletben rögzített valamennyi szabályát alkalmazni kell. Csak megfelelően karbantartott, az előírt, érvényes engedélyekkel rendelkező, és a kezelő által végzett napi ellenőrzésen is megfelelt géppel lehet munkát végezni. A gép kezelésére jogosult kezelő köteles betartani a gép használatára vonatkozó előírásokat (fel-, leszállás, közlekedés a munkaterületen és közúton, gép felügyelet nélkül hagyása, erősáramú légvezetékek és kábelek, robbanásveszélyes térések megközelítése, stb.). A gép csak teherbírásának megfelelő feladatra használható. Borulás ellen megfelelő védelmet kell alkalmazni. Rossz látási, vagy rálátási viszonyok esetén a gép csak irányító igénybevételével dolgozhat, akinek kézjelzéseit a kezelő köteles figyelembe venni.

A gép veszélyes körzetében senki sem tartózkodhat. Közúton való munkavégzésnél a forgalomtechnikában előírtak betartandóak, ezen kívül a forgalom egyéb résztvevőinek biztonságára fokozottan kell ügyelni, szükség esetén irányító segítségével. Üzemelő elektromos kábel közelében végzett földmunkát fokozott figyelemmel kell végezni.

Egyéb biztonsági előírások:

A vezeték építéséhez készített munkagödört a munkavégzés helyein dúcolni kell, vagy olyan rézsűvel kell kiképezni, hogy a talaj ne csúszhasson meg, irányadónak kell tekinteni a rendelet

TERVEZŐ:

Borsos Antalné /ZERÁH BT/

T-13-0029

2316 Tököl, Kisfaludy u. 3/A. II/5.

Tököl, 2018. március 19.

10.1.5. pontját. Az árok szélén 0,5 m széles padkát kell kialakítani. Ha rézsű nem kerül kialakításra, elcsúszás ellen rögzített támasztó létrát kell alkalmazni a le- feljáráshoz.

A nyitott munkagödrt jelzőkorláttal, 1,25 m-t meghaladó mélységnél védőkorláttal kell ellátni. Egyaránt biztosítani kell a közlekedés résztvevőinek és a munkavégzőknek a biztonságát. Ennek érdekében be kell tartani a forgalomtechnikai fejezet, ill. a rajz(ok) előírásait. Amennyiben gyalogos közlekedés útvonala felbontásra kerül, korláttal ellátott, megfelelő teherbírású és szélességű átjárót kell elhelyezni. Éjszakára, nem megfelelő látási körülmények között nyitva hagyott gödörök esetében gondoskodni kell a jelzővilágításról.

A munkavégzéshez használt eszközöknek használatra alkalmas állapotban kell lenniük. Az elektromos, robbanómotoros berendezéseknek rendelkezniük kell a típusra előírt, érvényes, rendszeres alkalmassági vizsgálattal, azokat csak az arra jogosult, kiképzett munkavállaló üzemeltetheti. Különösen fontos az elektromos berendezések megfelelő érintésvédelme.

A munkát végzőknek fejbüvedő sisakot, védőbakancsot, ill. az éppen végzett munkához előírt egyéni védőfelszerelést (védőszemüveg, hegesztő védőeszközök stb.) biztosítani és alkalmazni kell. A szabadban végzett munkához az időjárásnak megfelelő további védőeszközöket, védőitalt stb. ugyancsak biztosítani kell.

Munkát csak az adott munkafázisra jogosult, kiképzett, megfelelő egészségi- és mentális állapotban lévő, az előírt munka- és tűzvédelmi szakvizsgálattal rendelkező dolgozó végezhet. A munkahelyen elsősegélynyújtó felszerelést kell biztosítani, az előírásoknak megfelelően kiképzett és vizsgáztatott elsősegélynyújtóval kell rendelkezni. A szükséges öltözöt és tisztálkodási lehetőséget a telephelyen, a mellékhelység használatát a helyi adottságoknak megfelelően (pl. közösségi helyek) kell biztosítani.

Betartandóak továbbá a TIGÁZ Munkavédelmi Szabályzatban, a TT 1000/2013 és a TT 4000/2013 utasításokban foglaltak.

A hegesztési munkák a 31/1994 (XI.10.) IKM rendelet (Hegesztési Biztonsági Szabályzat), MSZ EN 287, az MSZ 172 szabványokban előírásainak betartásával kell végezni.

A berendezések elhelyezésénél - amennyiben emelőgép igénybevétele történik - fokozott figyelemmel kell betartani az alkalmazott emelőgép (targonca, daru stb.) használatára vonatkozó előírásokat, elsősorban a 33/1994 (XI.10.) IKM rendelet (Emelőgép Biztonsági Szabályzat).

Jelen tervdokumentáció fenti szabványok és előírások betartásával készült, mely megfelel a kivitelezés biztonságtechnikai követelményeinek. A kivitelezéssel kapcsolatos környezetvédelmi és egészségvédelmi, valamint biztonságtechnikai intézkedéseket az építés idejére érvényes előírásoknak megfelelően a kivitelezőnek kell elkészítenie.

Környezetvédelem:

A tervezés során figyelembe vett – az alábbiakban felsorolt – jogszabályok előírásait a kivitelezéskor szigorúan be kell tartani. Erre a tervben felhívjuk kivitelező figyelmét, valamint a munkavégzéskor az előírások betartását beruházó is megköveteli helyszíni és dokumentációs ellenőrzései során. A vezeték építése során a talaj, a levegő, a vízfolyások és a növény- és állatvilág nem károsodhat, zavarását minimális mértékűre kell csökkenteni. A környezetben

TERVEZŐ:

Borsos Antalné /ZERÁH BT/

T-13-0029

2316 Tököl, Kisfaludy u. 3/A. II/5.

Tököl, 2018. március 19.

előidézett változásokat az eredeti állapot helyreállításával kell korrigálni. A tervezett hálózat természetvédelmi területet nem érint. A földgázelosztó vezeték a terepszint alatt kerül elhelyezésre 1,0 m mélységben.

Kivitelezés során alkalmazni kell:

-1995. évi LIII. tv. „A környezet védelmének általános szabályairól”

-1996. évi tv. „A természet védelméről”

-2000. évi XLIII. tv. „A hulladékgazdálkodásról”

-21/2001.(II.4.) sz. –a levegő védelmével kapcsolatos egyes szabályokat tartalmazó- Korm. rend.

Hulladékkezelés:

A keletkező hulladékok (pl. festékes, olajos göngyöleg) kezelésénél a 2000 évi XLIII törvény, valamint a kapcsolódó végrehajtási jogszabályokban előírtak maradéktalan betartása mellett történhet. A hulladékok /veszélyes és nem veszélyes/ jegyzékét a 10/2002./III.26./ KÖM rendelettel módosított 16/2001./VII.18./KöM rendelet tartalmazza.

A munka során várhatóan keletkező hulladék várható mennyisége:

EWC-kód		
17 05 04	föld	3,0 m ³
150102	műanyag csomagolási hulladék	3,0 kg
150101	papír csomagolási hulladék	3,0 kg

A keletkező hulladékok gyűjtési és kezelési módjai:

A kivitelezés során esetlegesen keletkező veszélyes hulladékok tárolása, csak zárt tárolóedényben történik, és a kivitelezés befejezését követően kerüljön elszállításra, a kezelésére jogosult szakcéggel. Az építés során 98/2001 (VI. 15.) Kormányrendelet előírásait szigorúan be kell tartani.

Az építés során keletkező más hulladékok / építési törmelék, föld, stb. / elszállítása a Polgármesteri Hivatalokkal egyeztetett helyre történik / általában szeméttelp /. Az építés során keletkező nem veszélyes hulladékok hasznosítását a hulladékgazdálkodásról szóló 45/2004.(VII.26.) BM.KvVM együttes rendeletben meghatározottak szerint kell eljárni.

Levegő – tisztaság védelem:

A tervezett létesítmény zárt rendszerben földgázt szállít, így üzemszerű állapotában a környezetet nem veszélyezteti, és nem terheli. Üzembe helyezésekor a végponton a lefűvatáskor kismértékű gázkiáramlás várható, melyet a gázszolgáltató a vonatkozó rendelet alapján a környezetvédelmi hatóság felé bejelent. A rendszeres hálózatellenőrzés során fellelt esetleges meghibásodást (szivárgást) a szolgáltató köteles haladéktalanul elhárítani.

A kivitelezés során betartandó a 21/2001. (II.14.) sz. – „A levegő védelmével” kapcsolatos egyes szabályokat tartalmazó kormányrendelet.

TERVEZŐ:

Borsos Antalné /ZERÁH BT/

T-13-0029

2316 Tököl, Kisfaludy u. 3/A. II/5.

Tököl, 2018. március 19.

Talajvédelem:

A vezetékek általában utakon épülnek, így a talaj megforgatása környezeti kárt nem okoz. Termő- és zöldterületen, erdőben stb. történő vezetéképítésnél gondoskodni kell a termőréteg oly módon történő letermeléséről és deponálásáról, hogy visszatakarásnál az a felső réteggént legyen elhelyezve. A levegőnél könnyebb gáz felfelé áramlása és a rendszeres ellenőrzés miatt a létesítmény meghibásodás esetén sem okoz jelentős mértékű talajszennyezést. Az elárasztott – gázzal átitatott és kiszáradt – területen talajcserét kell végrehajtani, a szennyezett földet engedélyezett lerakóhelyre kell szállítani.

A vezeték építésénél be kell tartani a 2007. évi CXXIC. tv. foglaltakat.

Vízvédelem:

A csekély fektetési mélység (1,0 – 1,2 m) miatt talajvíz megjelenése nem várható. A körülmények – valamint a hulladékkezelés előírásainak betartása – miatt vízszennyezés nem történik.

Ezzel kapcsolatban a 219/2004. (VII.21.) és a 220/2004. (VII.21.) KM rendeletek irányelvei betartandók.

Zajvédelem:

A tervezett létesítmény üzeme zajtalan. A kivitelezés során nem léphető túl a 27/2008. (XII.3.) KvVM-EüM sz. rendeletben meghatározott zajszint-határérték. A kivitelezés során betartandó a 284/2007.(X.29.) KM. rend. „A környezeti zaj és rezgésvédelem egyes szabályairól” szóló rendelet és a 140/2001.(VII.8.) KM.rend. „Egyes kültéri berendezések zajkibocsátási körülményeiről és megfelelőségükről” jogszabályokban foglaltaknak szerint végezhető.

Kitűzések

A tervezett gázvezetékek kitűzése a meglévő tereptárgyaktól, létesítményektől derékszögű koordinátamérésekkel, a vonatkozó helyszínrajzokon megadott méretekkel történhet.

Engedélyezés

A kivitelezést megkezdeni csak érvényes szolgáltatói vagy létesítési engedély birtokában lehet.

Biztonsági övezet, tilalmak és korlátozások

A gázelosztó vezeték biztonsági övezete 2,0-2,0 méter.

Biztonsági övezeten belül tilos, illetve korlátozás alá esik olyan épületet vagy létesítményt elhelyezni, olyan növényzetet (fát) ültetni, illetve olyan tevékenységet folytatni, amely a vezeték biztonságát, az életet, a testi épséget vagy a vagyonbiztonságot veszélyezteti.

Biztonsági övezeten belül tilos:

- építési tevékenység, továbbá bármilyen építmény elhelyezése,
- tűzrakás, illetve anyagok égetése,

TERVEZŐ:

Borsos Antalné /ZERÁH BT/

T-13-0029

2316 Tököl, Kisfaludy u. 3/A. II/5.

Tököl, 2018. március 19.

- vezeték állagát veszélyeztető maró és tűzveszélyes anyagok kiöntése, kiszórása,
- anyagok elhelyezése, tárolása,
- külszíni szilárdásvány bányászati tevékenység,
- robbantási tevékenység,
- árasztásos öntözés, továbbá rizstelep, halastó, víztározó, zagyter létesítése,
- 0,5 m-nél nagyobb mélységű talajművelés, a kézi, régészeti feltárás kivételével,
- fák, illetve a létesítmények, vezetékek épségét veszélyeztető egyéb növények ültetése.
- gázelosztó-vezeték jelzéseinek, felszíni műtárgyainak eltakarása, megrongálása, eltávolítása
- tereprendezés, földkitermeléssel vagy fűréssal járó tevékenység az elosztói engedélyes előzetes hozzájárulása nélkül.

Építési jogosultság:

A 5141/37 hrsz-ú „kivett közterület,, művelési ágú útra, a Gyáli Önkormányzat Tulajdonosi és Közútkezelői hozzájárulását beszereztük.

Jelölés:

A GVBSZ szerint belterületen, a gázelosztó vezeték nyomvonalát, külön megjelölni nem kell (21/2018.(IX.27.) ITM rendelet szerint), erre a tartozékok jelölésére szolgáló táblák utaljanak. A földdel takart elzáró szerelvények és műtárgyak „G”-jelű táblát kell kihelyezni a csatlakozási és végpontoknál.

Használatbavétel:

A használatbavétel alapja végellenőrzés. A megépített középnyomású gázelosztó vezetéken a TIGÁZ ZRT. joga és kötelessége az ellenőrzést elvégezni és műszaki szempontból minősíteni. A végellenőrzés sikerességének alapja, hogy az előírások szerinti megvalósulási dokumentáció rendelkezésre áll, a műszaki felülvizsgálat megtörtént, a jelzések és a jelölések elhelyezésre kerültek.

A vezetékszakaszt működési próbával kell ellenőrizni, a kivitelezés felelős műszaki vezetőjének irányításával a TIGÁZ ZRT. képviselőjének jelenlétében és erről jegyzőkönyvet kell készíteni.

Végellenőrzés:

Az üzembe helyezési engedély megkéréséhez, a szükséges dokumentációknak, a kivitelezőnél rendelkezésre kell állni!

A használatbavételre alkalmas állapot elérésekor a megvalósult állapotról „D”-tervet kell össze állítani.

Nyilvántartás:

A kivitelezőnek a kivitelezés során megvalósulási dokumentációt kell készíteni a gázelosztó vezetékről.

A kivitelezőnek a geodéziai bemérést a TIGÁZ ZRT. által elfogadott és megfelelőnek minősített szakemberrel kell elvégeztetni, úgyhogy azok a térinformatikai rendszerbe beilleszthetőek legyenek. (TT 5000)

Tököl, 2019. 03. 19.

Borsos Antalné
MKNYT: T-13-0029
2316 Tököl, Kisfaludy u. 3/A.

Tárgy: Javaslat a Gyál, Vasút utca 5. szám alatti ingatlan (hrsz.:4629) villamos energia ellátásával kapcsolatos tulajdonosi nyilatkozat kiadására

Tisztelt Pénzügyi és Gazdasági Bizottság!

A Kábel Team Kft. (1148 Budapest, Lengyel utca 15.) Nagy Árpád tervező elkészítette *Gyál, Vasút utca 5, HRSZ.4629 alatti ingatlan villamosenergia-ellátása. Földkábeles csatlakozó vezeték létesítése* című (KT_0618/19) tervszámú műszaki tervdokumentációt.

A tervdokumentáció a Gyál, Vasút utca 5. szám alatti ingatlan (hrsz.:4629) villamosenergia-ellátását szolgáló földkábeles csatlakozóvezeték létesítésének kiviteli tervét tartalmazza. Az igényelt villamos energia: 3x40A.

Gyál Város Önkormányzatának tulajdonát képezi a fenti munkával érintett 4586 hrsz.-ú (Vasút utca) közterület.

A Kábel Team Kft. kérelmet nyújtott be hivatalunkhoz, melyben kérte a tárgyi munkával kapcsolatosan a tulajdonosi nyilatkozat kiadását.

Kérem a Tisztelt Pénzügyi és Gazdasági Bizottságot, hogy fentiek és a mellékelt dokumentáció ismeretében szíveskedjen határozatot hozni!

Határozati javaslat:

Gyál Város Önkormányzata Képviselő –testületének Pénzügyi és Gazdasági Bizottsága

- a.) a gyáli 4586 hrsz.-ú (Vasút utca) közterületet érintően hozzájárul – a Kábel Team Kft. Nagy Árpád tervező által készített - *Gyál, Vasút utca 5, HRSZ. 4629 alatti ingatlan villamosenergia-ellátása. Földkábeles csatlakozóvezeték létesítése* című (KT_0618/19) tervszámú műszaki tervdokumentáció szerinti közművezeték, földkábel építéséhez.
- b.) a tulajdonosi nyilatkozat nem mentesít az egyéb szakhatósági állásfoglalások és engedélyek beszerzése alól.

Határidő: 2019. június 05.

Felelős: a Bizottság Elnöke

A határozati javaslat elfogadása egyszerű szótöbbséget igényel.

Az előterjesztést készítette: Kiss István főépítési irodavezető

Gyál, 2019. május 2.

Rozgonyi Erik
címzetes főjegyző

Melléklet:

- 1 pld. kérelem
- 1 pld. műszaki tervdokumentáció
- 1 pld. nyomvonal rajz

Kábel Team Kft.

1148 Budapest, Lengyel utca 15.

CIC: 000605944647, Tervszám: KT_0618/19



Gyál Város Önkormányzatának Polgármesteri Hivatala

2360 Gyál, Kőrösi út 112-114.

Tárgy: Tulajdonosi hozzájárulás iránti kérelem

Tisztelt Cím!

Jelen dokumentum a 2360 Gyál Vasút utca 5 HRSZ 4629 alatti ingatlan villamosenergia – ellátását szolgáló földkábeles csatlakozóvezeték létesítési munkálataihoz szükséges Tulajdonosi hozzájárulás iránti kérelmét tartalmazza.

Kérelmező:

Kábel Team Kft.

1148 Budapest, Lengyel utca 15.

Felelős tervező: Faith László (kamarai szám: 01-4684)

Tervező: Nagy Árpád

Levelezési cím: 1148 Budapest, Lengyel utca 15.

Email cím: nagy.arpad@kabelteam.hu

Telefonszám: +36 70 339 6426

Ingatlan adatai:

2360 Gyál Vasút utca 5 HRSZ 4629

Melléletek:

1. Műszaki tervdokumentáció
2. KT_0618/19 nyomvonalrajz

Kelt: Budapest, 2019 április 18.

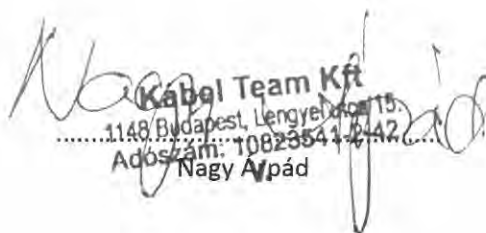
Kábel Team Kft
1148 Budapest, Lengyel utca 15.
Adószám: 10823541-0-42
Nagy Árpád

Kábel Team Kft.

1148 Budapest, Lengyel utca 15.

CIC: 000605944647, Tervszám: KT_0618/19

KABELTEAM

MŰSZAKI TERVDOKUMENTÁCIÓ

**2360 Gyál Vasút utca 5 HRSZ 4629
alatti**

villamosenergia-ellátása

Földkábeles csatlakozóvezeték létesítése

CIC

000605944647

Tervszám

KT_0618/19

ÉRTVEZETT KÖZTERÜLET 4586

Budapest, 2019. április



Faith László
Felelős tervező
Kamarai szám: 01-4684

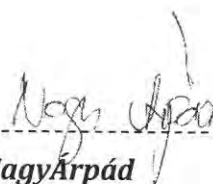

Nagy Árpád
Tervező

Tartalomjegyzék

RAJZJEGYZÉK.....	1
ELŐZMÉNYEK.....	2
MŰSZAKI LEÍRÁS.....	3
ÜTEMTERV.....	4
FORGALOMTECHNIKA.....	4
ÉRINTÉSVÉDELEM.....	5
KÖZMŰVEK.....	5
KIVITELEZÉS.....	5
ÁLTALÁNOS ELŐÍRÁSOK.....	6
TŰZ- ÉS VAGYONVÉDEMI FEJEZET.....	7
KÖRNYEZETVÉDELMI FEJEZET.....	8
MUNKAVÉDELMI FEJEZET.....	10
FELHASZNÁLT SZABVÁNYOK, JOGSZABÁLYOK, SZABÁLYOK.....	13
TERVEZŐI NYILATKOZAT.....	15

RAJZJEGYZÉK

NYR-csatl_0

Tervezett földkábel, helyszínrajz 1:500; 1:250

Mellékletek:

- Feszültségesés- és zárlatszámítás
- Hulladéktervlap
- Átnézeti térkép
- Helyszínrajz

ELŐZMÉNYEK

Jelen tervdokumentáció az 2360 Gyál Vasút utca 5 HRSZ 4629 alatti ingatlan villamosenergia - ellátását szolgáló földkábeles csatlakozóvezeték létesítésének kiviteli tervét tartalmazza.

A jelenleg igénybevett villamos energia: 1 x 25 A, 1 x 25

A

Az igényelt villamos energia: 3 x 40 A.

A műszaki terv az ELMŰ Hálózati Kft. megbízása alapján készült. Az áramszolgáltató műszaki feltételei alapján az igényelt energia a cím előtti kifesztésű légvezetékes hálózatról biztosítható.

A tervezés során az ELMŰ Hálózati Kft. területileg illetékes Régiójával egyeztetünk, alternatív javaslat kidolgozására nem volt szükség.

A hálózat tulajdonosa: ELMŰ Hálózati Kft. (továbbiakban ELMŰ)
1132 Budapest, Váci út 72-74.

A hálózat üzemeltetője: ELMŰ Hálózati Kft. Pesti Régió
1044 Budapest, Megyeri út 118.

Tervező: Faith László
01-4684
Kábel Team Kft.
1148 Budapest, Lengyel utca 15.

MŰSZAKI LEÍRÁS

Csatlakozási pont adatai

Tulajdoni határ:	Csatlakozókábel a fogyasztó által létesített kábelfogadóban lévő első kötési pontja
Hálózati leágazó pont:	Kisfeszültségű légvezeték hálózat oszlopán lévő áramkötés
Csatlakozó vezeték típusa:	földkábel

Általános műszaki adatok

Igényelt energia:	3 x 40 A
Vételezési és mérési feszültség szint:	0,4 kV
Áramnem:	3 fázisú, váltakozó
Frekvencia:	50 Hz
Tervezett méretlen csatlakozó kábel típusa:	NAYY-J 4x25 mm ²
Tervezett nyomvonalhossz:	4 m
Tervezett kábel szükséglet:	19 m

Közterület adatai

Hrsz.:

Tervezett technológiai kialakítás

2360 Gyál Vasút utca 5 HRSZ 4629 alatti ingatlan villamosenergia-ellátása az érintett ingatlan előtt haladó AXKA 3x95 + 25/95mm² típusú, kötegelt hálózatról ellátható. A létesítendő földkábel, az 4629 hrsz ingatlan előtt található B10/4 típusú oszlopról vezetjük a telekhatár vonalában, telken belül elhelyezett elosztószekrényig.

Figyelem!

A kivitelezés során kizárólag kézi földmunka végezhető!

ÜTEMTERV

A tervezett munkafolyamatokhoz optimális esetben elegendő: 3x8 óra.

Ütemterv:

Előírt nyomvonalon a földmunkák elvégzése, forgalomkorlátozás kialakítása: 1 nap.

Csatlakozókábel fektetése és hálózatra történő kapcsolása: 1 nap.

Terület helyreállítása: 1 nap.

FORGALOMTECHNIKA

Az engedélyes, illetve a közutat ténylegesen igénybevevő kivitelező folyamatosan köteles gondoskodni a nevezett útszakasz szükséges mértékű szabályos forgalomkorlátozásáról!

A kivitelezés teljes időtartama alatt gondoskodni kell arról, hogy a munkaterületen a 1/1975. (II. 5.) KPM–BM együttes rendelet a közúti közlekedés szabályairól (továbbiakban: KRESZ), valamint az útépitési munkahelyek elkorlátozására vonatkozó intézkedésekben foglalt és a hatóságok által előírt forgalomtechnikai és egyéb rendelkezéseket betartsák. A közúton anyag, gép, eszköz nem tárolható semmilyen körülmények között.

A munkaterületet az "Úton folyó munkák" táblával elő kell jelezni az előírt távolságokban. Ezzel egyidejűleg "Útszűkület" (KRESZ 70., 71. ábrák), "Előzni tilos" (KRESZ 32. ábra), "Sebességkorlátozás" (KRESZ 30. ábra), valamint egyéb tiltó és veszélyt jelző táblák kihelyezése is elrendelhető. Ha a közúti munkahely vége után 50 m-en belül nincs útkereszteződés, akkor az elkorlátozás vége után 20 m-re fel kell oldani a sebességkorlátozást (KRESZ 59. ábra).

Ha a munkahely elkorlátozás jelzésének kezdete és vége között útkereszteződés van, akkor a keresztirányú úton is el kell helyezni a veszély jellegére utaló táblát. Az útkereszteződések után a tilalmi táblákat meg kell ismételni!

Az elkorlátozás kezdetét sávozott terelőtáblával, vagy nyíl alakban sávozott táblával kell megjelölni a "Kikerülési irány" (KRESZ 20., 21. ábra) tábla kihelyezésével együtt.

Az elkorlátozást úgy kell kialakítani, hogy az - legalább az út megengedett állandó forgalomszabályozásának megfelelő sebességhez tartozó - megállási látótávolságból (50 km/h sebesség esetén 40 m; 70 km/h esetén 90 m) érzékelhető legyen. Két sávú úton a

forgalmi sáv kismértékű szűkítésével járó munkánál, a két irány forgalmának együttes fenntartása esetén a közlekedésre alkalmas útfelület 5,50 m-nél nem lehet keskenyebb.

ÉRINTÉSVÉDELEM

Az érintésvédelem módja kifestültségű hálózaton a TN-C rendszerű (nullázás).

Az érintésvédelem a D_U_006-15_irányelv_érintésvédelmi szabályzat nevű „Érintésvédelmi szabályzat” című utasítás és az **MSZ HD 60364-4-41** szabvány előírásai alapján legyen kiépítve.

A hurokimpedancia, valamint zárlatszámítást elvégeztük. A tervezett hálózat kielégíti a nullázás feltételeit.

KÖZMŰVEK

A közművek helyzete tájékoztató jellegű, nyomvonaluk az üzemeltető cégek adatszolgáltatásai alapján kerültek felvezetésre. Az adatszolgáltatással közölt adatokért a Tervező a felelősséget nem vállalhatja.

A kivitelezés során az érintett közművektől szakfelügyeletet kell kérni!

Mivel a tervrajzon feltüntetett közműadatok csak tájékoztató jellegűek, ezért pontos helyükről kutatóárok ásásával kell meggyőződni!

A közműegyeztetésben foglaltak betartása kötelező!

KIVITELEZÉS

A hálózat létesítését megkezdeni csak érvényes engedélyek birtokában szabad!

A közművektől a munkák megkezdése előtt 20 nappal szakfelügyeletet kell kérni.

A meglévő kábelek és közművek tényleges helyéről kutató árok ásásával a kivitelező a kivitelezés megkezdése előtt köteles meggyőződni!

Üzemelő közműhálózat közelében földmunka csak kézi erővel végezhető!

A közúton folyó munkákat, útszűkületet, sebességkorlátozást jelzőtáblákkal ki kell táblázni, mindkét irányból.

Utak mellett és azok keresztezésénél a vezeték terítését úgy kell végrehajtani, hogy a forgalmat lényegesen ne akadályozza.

A nyitott oszlopgödröt védőkorráttal – és szükség szerint ideiglenes korlátos átjárókkal – kell ellátni, melyet napnyugtától-napkeltéig ki kell világítani.

A munkák befejezése után a kivitelező köteles a bontott burkolatok helyreállításáról gondoskodni!

ÁLTALÁNOS ELŐÍRÁSOK

Jelen műszaki dokumentációban foglaltaktól eltérni csak a tervező, üzemeltető és a megrendelő hozzájárulásával szabad. A hozzájárulás elmulasztásából származó minden következményért a kivitelező felelős.

A kivitelezés során a tárgyi tervhez kapcsolódó szabvány, típuserv, ágazati, hatósági és ELMŰ Hálózati Kft. által leírt előírásokat és utasításokat maradéktalanul be kell tartani.

A kivitelezést - a tervet érintő - rendeletekben, utasításokban és egyéb hatóság által előírt engedélyek hiányában megkezdeni nem szabad. Engedély nélkül megkezdett kivitelezésért a Tervező felelősséget nem vállal.

A kivitelező tartozik a munka megkezdését - felvonulás előtt - írásban bejelenteni az illetékes Áramszolgáltatónak, a munkaterület átadás-átvételi eljárás lebonyolítása, a szükséges feszültség-mentesítések ütemezése céljából és a bontásból kikerülő anyagok leltár szerinti átadásával kapcsolatos eljárások rendezése végett.

A kivitelezési munkákat a hálózat és berendezés feszültségmentes állapotában kell végezni az MSZ 1585 vonatkozó előírásainak betartásával. Ennek alapján feszültség alatt lévő hálózaton és berendezésen, vagy annak veszélyes közelségében munkát végezni tilos!

A kivitelezés megkezdése előtt a kivitelező köteles a helyszínnel kapcsolatos veszélyforrásokról tájékozódni és a megfelelő munkavédelemről gondoskodni.

A hálózati munkák során szükséges munkavédelem a kivitelezési technológiától is függ. Ezekon túlmenően a kivitelezést végző munkavédelmi szabályzatában foglaltak betartása is szükséges és kötelező.

A kivitelező tartozik a műszaki átadás-átvételt megelőzően átadási dokumentációt szolgáltatni az átvevőnek

A kivitelező köteles a megvalósult hálózatról kartográfiai bemérést készíttetni, és az elkészült bemérési nyomvonalrajzokat az üzemeltetőnek átadni.

A kivitelezés befejezése után - a létesítmény műszaki átadás-átvételére - az üzemeltetőt, tervezőt és a beruházót a kivitelezőnek meg kell hívni.

TŰZ- ÉS VAGYONVÉDEMI FEJEZET

Az ELMŰ üzemeltetésű hálózaton munkát végző kivitelezők kötelesek a vonatkozó törvények, rendeletek, továbbá a belső tűzvédelmi szabályzat szerint végezni tevékenységüket.

Az elektromos berendezéseket éghető anyaggal letakarni tilos!

A hegesztések helyét, a kábelszerelvények környékét 2 méteres körzetben a keletkező kábelhulladéktól és éghető anyagoktól meg kell tisztítani. Gondoskodni kell a munkagödörben a többi kábel letakarásáról és a lehulló izzó fémrészek eloltásáról. Hegesztési tevékenységhez csak megfelelő nyilatkozattal rendelkező, megfelelőségi jellel ellátott, megfelelő időszakonként ellenőrzött eszközöket lehet használni.

Az elektromos berendezéseken keletkezett tüzek oltása előtt lehetőség szerint áramtalanítani kell.

Elektromos berendezések tüzeinek oltására vizet illetve bármilyen folyadékot alkalmazni tilos!

A keletkezett tűzről a tűzoltókat minden esetben értesíteni kell.

A melegedési hely környékéről az éghető anyagokat el kell távolítani és a munkaterületet el kell keríteni.

Zárt területen tűz- ér robbanásveszélyes anyagokkal történő munkavégzés esetén a folyamatos szellőztetést természetes úton biztosítani kell.

Munkahelyen az éghető anyagoknak megfelelő anyagú tűzoltó felszerelést kell biztosítani.

Földmunkavégzés során talált robbanószerkezetet tilos eltávolítani. Ebben az esetben a munkát le kell állítani és az egész területet le kell zárni, ezután az illetékes hatóságot értesíteni kell.

A munkaterületen a tűz elleni védekezés feladatait a kivitelező cég működési és Tűzvédelmi Szabályzata tartalmazza. Ezen Tűzvédelmi Szabályzat kiterjed a cég összes alkalmazottjára, akik a megrendelő által üzemben tartott berendezéseken munkát végeznek. A munkavégzésre a vonatkozó tűzvédelmi kötelezettségeket a megrendelőnek és a kivitelezőnek szerződésben rögzíteni kell. A villamos hálózatszerelési tevékenység során alkalmoszerű tűzveszélyes tevékenység kerül sor. A tűzveszélyes tevékenység engedélyezésének rendjét a kivitelező tűzvédelmi utasításai rögzítik. A kivitelezés befejeztével a kivitelezőnek nyilatkoznia kell, hogy a kivitelezés során a tűzvédelmi előírásokat, szabványokat betartotta. A munkahelyi vezetők (szerelésvezetők, művezetők) felelősek a munkaterületükön a felügyeletük alá tartozó munkahelyeken a tűzvédelmi előírások betartásáért.

Kábelhálózatokra vonatkozó specifikációk:

- A munkagödör elkerítéséről gondoskodni kell!
- Talajszint alatti helyeken, valamint talajszint alatti aknák, árkok és egyéb terek nyílásai közelében a PB gázmelegítőt fokozott elővigyázatossággal kell használni. Ezen helyeken, ill. az ilyen jellegű terek és nyílások 10 m-es körzetén belül PB melegítő berendezés csak az azzal végzendő tevékenység időszakában tartható a helyszínen. A munka megkezdése előtt, ill. annak befejezése után a berendezést a talajszint alatti terek, ill. nyílások 10 m-es övezetén kívül kell tárolni.
- PB gázmelegítő mellett min. 6 kg-os porral oltó tűzoltó készüléket kell biztosítani.
- Föld alatt 1,5 méternél mélyebb földmunka során, amennyiben a nyomvonal közelében gázvezeték húzódik, úgy a munkavégzéshez gázérzékelőt kell használni!

KÖRNYEZETVÉDELMI FEJEZET

Az ELMŰ üzemeltetésű hálózaton munkát végző kivitelezők kötelesek a természet- és környezetvédelemről szóló törvények, rendeletek, szabványok továbbá az ELMŰ környezetvédelmi szabályzata szerint végezni tevékenységüket. A kivitelező részéről

szigorúan betartandók a tervben szereplő szakhatóságok és közműtulajdonosok e tárgyra vonatkozó előírásai.

Zöldterület védelme

A kivitelező köteles az építési munkát körültekintően, minimális zöldkár okozásával végezni. Szükség esetén gondoskodni kell a talajfelszín alatti munkák esetében a termőréteg megmentéséről. A talajépítést megelőző szerkezetének visszaállításáról. A kábel nyomvonal kiásásakor a kábel nyomvonalában található gyökereket nem szabad elválni, azokat kikerülve, a gyökerek között kell a kábelt átvezetni. Ilyen esetekben a kábelt védőcsőbe kell behúzni. Ha a kivitelezési tevékenység végzése során roncsolt földterület keletkezik, a kivitelezőnek a földterület elszállításáról gondoskodnia kell, a kijelölt földlerakó helyre. A talajt, hulladékkal vagy más módon szennyezni tilos. A környezete kímélése végett, a munkavégzés lehetőleg csak száraz időben, kemény talajon végzendő.

Víz védelme

Az érintett vizek esetében is biztosítani szükséges a fizikai, kémiai, biológiai tulajdonságok változatlanóságát. Vízművek, ivóvíznyerő helyek védőterületén végzett munkáknál veszélyes anyagok használata tilos.

Muzeális értékek védelme

A kivitelezés során talált muzeális értékeket az illetékes múzeumnak haladéktalanul jelenteni szükséges. A további munkaütemezésről ilyen esetben a felelős beruházó és az illetékes múzeum szakembere által tartott konzultációt követően történjen döntés.

Hulladékok kezelése

A kivitelező köteles gondoskodni a keletkezett hulladék kezeléséről, így a kitermelt bontott anyagokat a kijelölt hulladék-lerakóhelyre kell elszállítani.

A környezetre ártalmas anyagokat elkülönítve kell kezelni, a veszélyes hulladékokra vonatkozó előírásokat be kell tartani. A környezetre veszélyes hulladékot a többi hulladéktól elkülönítve fajtánként kell tárolni. T_VU_004_SZ. „Hulladékok kezelésének ügyrendje” végrehajtási utasításban foglaltak szerint kell eljárni. Az átvevő helyeket az 1. sz. melléklet tartalmazza. A keletkező hulladék felhasználását a 2. számú melléklet tartalmazza. Az

építésből, illetve bontásból keletkező hulladékot a kivitelezés előtt meg kell becsülni, a hulladék kezelését ennek megfelelően kell megszervezni.

Biztosítani kell az építésből, illetve bontásból keletkező hulladék – célnak megfelelő – hulladéklerakó helyre szállítását!

A kivitelezés befejezése után a kivitelező köteles a területet eredeti állapotának megfelelően helyreállítani.

A beruházással összefüggő bontási munkálatok elvégzésére a felelős tervező külön felhívja a kivitelező figyelmét.

A helyreállításoknak minden esetben olyan gondosnak kell lennie, hogy biztosítsák a kitűzött cél elérését, az előbbieken már említett, minél kisebb mértékű rongálást.

Zajvédelem

A zajt és rezgést előidéző építési munkát csak úgy lehet végezni, hogy a munka során keletkező zaj nem haladhatja meg az előírt értékeket. A zaj- és rezgésterhelési határértékek megállapításáról szóló 27/2008. (XII. 3.) KvVM-EüM együttes rendelet, valamint a környezeti zaj és rezgés elleni védelem egyes szabályairól szóló 284/2007. (X. 29.) Korm. rendelet előírásait be kell tartani.

Veszélyes hulladékok kezelése

A veszélyes hulladékokra vonatkozó törvényeket, jogszabályokat a munkavégzés során maradéktalanul be kell tartani. A veszélyes hulladékot az egyéb hulladékoktól el kell különíteni, fajtánként külön kell tárolni, majd a megfelelő jogosultsággal rendelkező helyre kell szállítani, ahol ártalmatlanítják.

MUNKAVÉDELMI FEJEZET

Jelen műszaki tervet a munkavédelemről szóló 5./1993. (XII.26.) MüM rendeletnek és az 1993. évi XCIII. törvény előírásainak figyelembevételével készítettük el. A biztonságos üzemállapot megteremtése érdekében, ahol be - vagy leesés veszélye áll fenn, ill. a dolgozót leeső tárgyak veszélyeztetik, elkerítéssel, lefedéssel, stb. kell a védelméről gondoskodni.

A munkavégzés ideje alatt fokozott gondot kell fordítani a forgalomirányításra, a KRESZ által előírt forgalomirányító táblák kihelyezésére.

A munkahelyek közlekedő útjai feleljenek meg a várható legnagyobb igénybevételnek, és a higiéniai követelményeknek. Felületük legyen kellő súrlódású, egyenletes, botlás, és billenésmentes. Szélességük, és szabad magasságuk tegye lehetővé a gyalogosok, és járművek biztonságos közlekedését.

A munkahelyek (árkok, szerelőgödrök, ideiglenes állóhelyek) a munkavégzéshez szükséges helyet biztosítsák, hogy az alkalmazott technológiából adódó munkaműveletek biztonságosan elvégezhetőek legyenek.

Mérési munkákat csak szakképzett és kioktatott dolgozók végezhetnek.

A berendezés átadása előtt az érintésvédelmi és szigetelési szabványossági felülvizsgálatot, ill. méréseket a kivitelezőnek el kell végezni – végeztetni. A felülvizsgálatot csak arra feljogosított személyek végezhetik.

Feszültség alatt lévő hálózaton, vagy annak veszélyes közelségében munkát végezni TILOS, kivétel ez alól a szabályos FAM (Feszültség Alatti Munkavégzés)!

A feszültség alatt álló hálózatrészeket, villamos berendezéseket el kell határolni, illetve ezen részeket, meg kell jelölni. (zászló, műanyag lánc stb.)!

A feszültség-mentesítésre vonatkozó igényt, írásban kell bejelenteni, az ELMŰ Hálózati Kft. területileg illetékes Régióján.

Feszültség közelében történő munkavégzés esetén, ha a szabványos üzemvitelre vonatkozó előírások nem tarthatók be, elsősorban a következőket kell biztosítani:

A munka megszervezésére, irányítására és ellenőrzésére, továbbá a biztonsági intézkedések végrehajtására egyszemélyi felelőst kel kijelölni.

A veszélyes helyet meg kell jelölni, illetőleg az illetéktelen bejutást meg kell akadályozni.

A veszélyes térben csak a munka elvégzéséhez feltétlenül szükséges számú, azzal megbízott és kioktatott, kiképzett személy tartózkodhat.

A kivitelezőknek az adott munkára vonatkozó érvényes normatíváknak megfelelő létszámú és szakképzettségű dolgozót kell biztosítani.

Rögzíteni kell a különféle anyagok, eszközök mozgatásához szükséges gépek, berendezések igényét munkavédelmi követelményeit.

Munkagödört temetetlenül hagyni **TILOS !** ha azt a munka menete mégis megkívánja a kivitelező köteles azt **KÖRÜLKERÍTENI**, valamint **SÖTÉTEDÉSKOR A MEGFELELŐ KIVILÁGÍTÁSÁRÓL GONDOSKODNI !**

Ha szükséges, külön menekülési utat kell kijelölni, és gondoskodni annak akadálymentességéről!

Biztonsági felszerelés alapvető követelménye a mentődoboz (MSZ 13553/1989 szerinti), valamint a tevékenység során keletkezett veszélyes hulladékok (vegyszeres rongyok, csomagolóeszközök, stb.) részére rendszeresített gyűjtőedény.

Az előírt védőfelszerelés használatát meg kell követelni!

A szociális és egészségügyi ellátás feltételeit a kivitelezőknek biztosítani kell!

Csapadékos időjárás esetén fokozott csúszásveszéllyel kell számolni!

Különböző feszültség szintek okozta veszélyforrások:

- A feszültség szintek: 0,4kV
- A hálózat közelében csak feszültség-mentesítés után lehet munkát végezni!
- Amennyiben a hálózat kialakítása és a szakképzett személyzet lehetővé teszi feszültség alatti munkavégzés is lehetséges.

Jelen munkaterületet jellemző veszélyforrások:

- Út mellett kell munkát végezni!
- Árokban munkát kell végezni!
- Magasban végzett munka
- Villamos feszültség veszélyforrásai

FELHASZNÁLT SZABVÁNYOK, JOGSZABÁLYOK, SZABÁLYOK

- MSZ 1:2002 Szabványos villamos feszültségek
- MSZ 1585:2012 Villamos berendezések üzemeltetése
- MSZ 447:2009 Kisfeszültségű, közcélú elosztóhálózatra csatlakozás
- MSZ 7487-2, 3:1980 Közmű- és egyéb vezetékek elrendezése közterületen. Elhelyezés a térszín alatt/felett
- MSZ 13207:2000 0,6/1 kV-tól 20,8/36 kV-ig terjedő névleges feszültségű erősáramú kábelek és jelzőkábelek kiválasztása, fektetése és terhelhetősége
- MSZ 151-8:2002 Erősáramú szabadvezetékek. Kisfeszültségű szabadvezetékek létesítési előírásai
- MSZ HD 60364-4-41:2007 Kisfeszültségű villamos berendezések. 4-41. rész: Biztonság. Áramütés elleni védelem
- MSZ EN 50160:2010/A1:2015 A közcélú elosztóhálózatokon szolgáltatott villamos energia feszültségjellemzői
- N_VU_041 SZ. VÉGREHAJTÁSI UTASÍTÁS „Kábeles csatlakozó tervezés folyamata”
- T_U_005 UTASÍTÁS „A környezetvédelmi tevékenységek végzéséről”
- T_U_36_Vállalkozói tevékenység munkavédelmi tűzvédelmi és környezetvédelmi előírásai
- T_VU_004_SZ. VÉGREHAJTÁSI UTASÍTÁS „Hulladékok kezelésének ügyrendje”
- D_U_006_Irányelv a hálózatok, hálózati berendezések üzemeltetéséhez
- 2007. évi LXXXVI. törvény a villamos energiáról
- 2/2013. (I. 22.) NGM rendelet a villamosművek, valamint a termelői, magán- és közvetlen vezetékek biztonsági övezetéről
- 1988. évi I. törvény a közúti közlekedésről
- 1/1975. (II. 5.) KPM–BM együttes rendelet a közúti közlekedés szabályairól
- 19/1994. (V. 31.) KHVM rendelet a közutak igazgatásáról
- 382/2007. (XII. 23.) Korm. rendelet a villamosenergia-ipari építésügyi hatósági engedélyezési eljárásokról
- 191/2009. (IX. 15.) Korm. rendelet az építőipari kivitelezési tevékenységről
- 45/2004. (VII. 26.) BM–KvVM együttes rendelet az építési és bontási hulladék kezelésének részletes szabályairól
- 27/2008. (XII. 3.) KvVM–EüM együttes rendelet a környezeti zaj- és rezgésterhelési határértékek megállapításáról
- 284/2007. (X. 29.) Korm. rendelet a környezeti zaj és rezgés elleni védelem egyes szabályairól
- 1993. évi XCIII. törvény a munkavédelemről
- 5./1993. (XII.26.) MüM rendelet
- 54/2014. (XII. 5.) BM rendelet az Országos Tűzvédelmi Szabályzatról
- 1995. évi LIII. törvény a környezet védelmének általános szabályáról.
- 1997.évi LXXVIII. törvény Az épített környezet alakításáról és védelméről.

Kábel Team Kft.

1148 Budapest, Lengyel utca 15.

CIC: 000605944647, Tervszám: KT_0618/19



- 306/2010. (XII. 23.) Korm. rendelet a levegő védelméről
- 220/2004. (VII. 21.) Korm. rendelet a felszíni vizek védelmének szabályairól.
- 219/2004. (VII. 21.) Korm. rendelet a felszín alatti vizek védelméről.

TERVEZŐI NYILATKOZAT

Alulírottak, mint az alábbi kiviteli tervdokumentáció tervezői kijelentjük, hogy az általunk tervezett

„2360 Gyál Vasút utca 5 HRSZ 4629 alatti ingatlan villamosenergia-ellátása”

című és

KT_0618/19

számú műszaki tervdokumentáció a munkavédelemre, tűzvédelemre, környezetvédelemre, természetvédelemre, műemlékvédelemre és az épített környezet védelmére vonatkozó hatályos jogszabályokban meghatározott követelmények betartásával készült. A tervezett műszaki megoldások eleget tesznek a vonatkozó hatályos jogszabályoknak, szabványoknak, típusterveknek és üzemeltetői előírásoknak, azoktól való eltérés nem vált szükségessé. A műszaki kiviteli tervtől eltérni csak a tervező előzetes írásbeli hozzájárulásával szabad.

Budapest, 2019. április 18.



Faith László
Felelős tervező
Kamarai szám: 01-4684

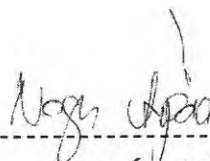

Nagy Árpád
Tervező

Jelmegegyezés

- 1KV : Tervezett 0,4 kV-os csatlakozókábel
- Védőcső
- Meglévő 0,4 kV-os légvezeték
- 1KV : Meglévő 1 kV-os földkábel
- / : Meglévő 1F légvezetékes csatlakozó
- III : Meglévő 3F légvezetékes csatlakozó
- : Burkolat szélé
- T-C : Telekom távközlési alépítmény
- ~T-C : Telekom távközlési légvezeték
- SZ : Szennyvíz vezeték
- VIZ : Vízvezeték
- GÁZ : Gázvezeték
- : Meglévő közvilágítási lámpatest
- : Betongyámos faoszlop
- : Vasbetonoszlop
- : Szekrény

Építendő kábel típusa : NAYY-J 4x25 mm² RE 0,6/1 kV-os földkábel
 Nyomvonalhossz : 4 m
 Kábelhossz : 19 m
 Védőcsőhossz : 1 m
 Altmérő : KG Ø110 (földben)
 Átmérő : KPE Ø63 (oszlopon)

Megjegyzés:

- A kábeleket 0,6 m mélyen, KPE védőcsőben, homokgyámban jelzőszalaggal kell fektetni.
- A kábeleket az úttest alatt 1 m mélyen kell fektetni.
- A kábeleket út-, valamint közműkereszteszék (pl.: vízvezeték) védőcsőbe kell helyezni.
- Kábelátrok ásás kézi erővel történhet, kábelátrok ásó gép alkalmazása tilos!
- Kábeltekintésnél az MSZ 13207 előírásait be kell tartani!
- Érintésvédelem módja: nullázás.
- Az érintett közműszolgáltatóktól a kivitelezés idejére szakfelügyeletet kell kérni!
- A tervezett elektromos kábel és a meglévő gázvezeték között 1 m távolság tartandó!
- A meglévő földkábeles csatlakozóvezeték nyomvonala csak tájékoztató jellegű, annak elhelyezkedése pontosan nem ismert!

Vetület: EDV		Alopszint: Batti	
Felelős tervező: Faith László 01-4684	Tervező: Nagy Árpád	Munkaszám: KT_0618-19_NYR	Rajzszám: NYR-csatl_0618-19
Nyomvonal hossza: 4 m		2360 Gyal/Vasút utca 6 HRSZ 4629 szám alatti ingatlan villamosenergia-ellátása	
Lépték: 1:500, 1:250	Mégbíró:		
Rajz megnevezése: Nyomvonalrajz			
Dátum: 2019. április			

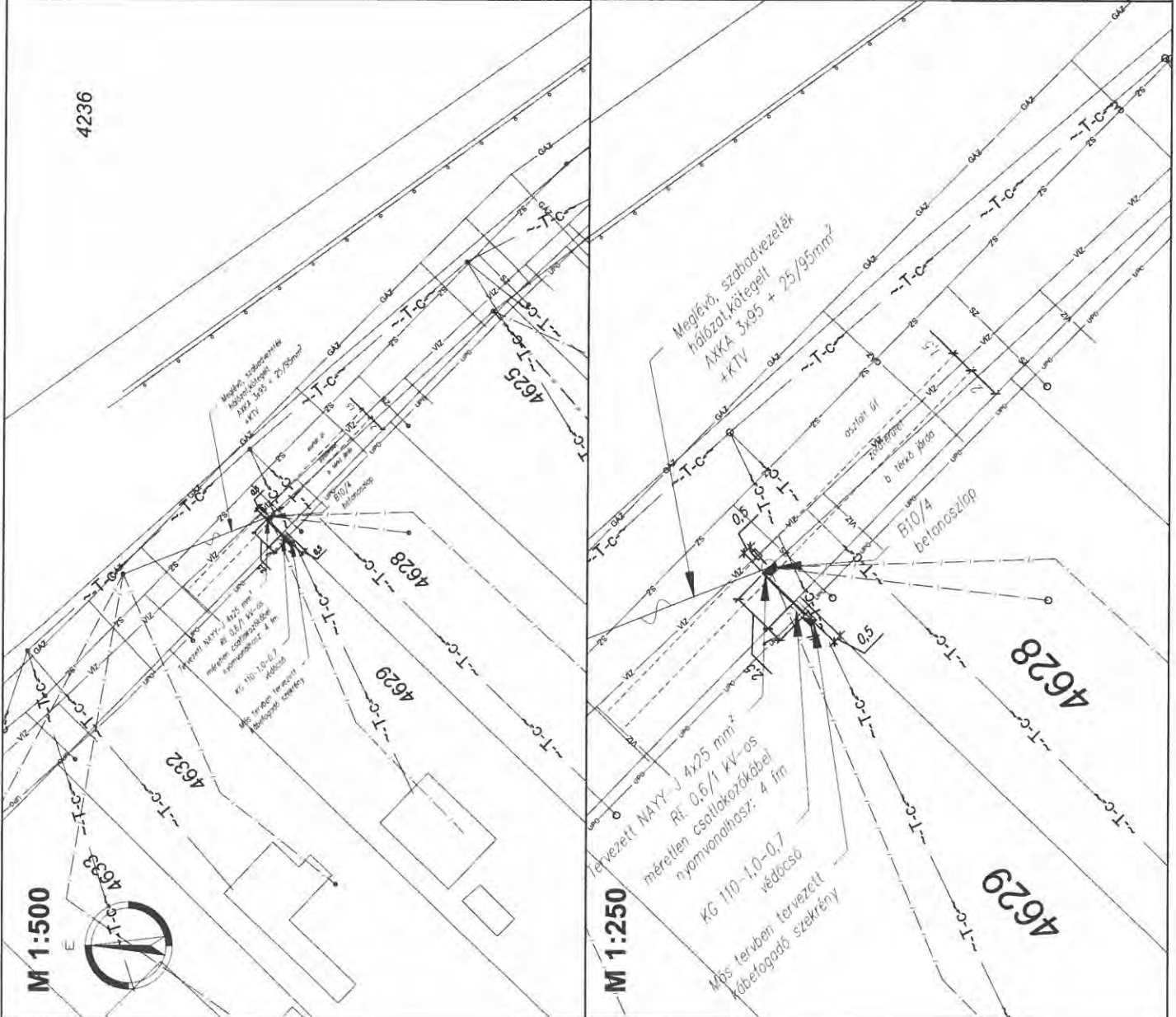

Tárgy: Javaslat a Felsőpakony településen tervezett szélessávú hálózat építésével kapcsolatos tulajdonosi nyilatkozat kiadására

Tisztelt Pénzügyi és Gazdasági Bizottság!

A HHT 98 Kft. (1107 Budapest, Ceglédi út 30.) Lukács Tamás tervező a UPC Magyarország Kft. megrendelésére elkészítette a *Szélessávú hálózat építés Felsőpakony településen és környékén Önkormányzati engedélyezési terv Gyál területére* című (HHT-03/19-01) tervszámú műszaki tervdokumentációt.

A tervdokumentáció a Felsőpakony településen és környékén - a UPC által tervezett - szélessávú hálózat létesítésének tervét tartalmazza. (a tervdokumentáció a bizottsági ülésen megtekinthető)

Gyál Város Önkormányzatának tulajdonát képezi a fenti munkával érintett 082/1 hrsz.-ú (Pakonyi dűlő) közterület.

A tervező kérelmet nyújtott be hivatalunkhoz, melyben kérte a tárgyi munkával kapcsolatosan a tulajdonosi nyilatkozat kiadását.

Kérem a Tisztelt Pénzügyi és Gazdasági Bizottságot, hogy fentiek és a mellékelt dokumentáció ismeretében szíveskedjen határozatot hozni!

Határozati javaslat:

Gyál Város Önkormányzata Képviselő –testületének Pénzügyi és Gazdasági Bizottsága

- a.) a gyáli 082/1 hrsz.-ú (Pakonyi dűlő) közterületet érintően hozzájárul – HHT 98 Kft. (1107 Budapest, Ceglédi út 30.) Lukács Tamás tervező által készített - *Szélessávú hálózat építés Felsőpakony településen és környékén Önkormányzati engedélyezési terv Gyál területére* című (HHT-03/19-01) tervszámú műszaki tervdokumentáció szerinti szélessávú (UPC) hálózat építéséhez.
- b.) a tulajdonosi nyilatkozat nem mentesít az egyéb szakhatósági állásfoglalások és engedélyek beszerzése alól.

Határidő: 2019. június 05.

Felelős: a Bizottság Elnöke

A határozati javaslat elfogadása egyszerű szótöbbséget igényel.

Az előterjesztést készítette: Kiss István főépítési irodavezető

Gyál, 2019. május 2.

Rozgonyi Erik
címzetes főjegyző

Melléklet:

- 1 pld. kérelem
- 1 pld. műszaki leírás
- 1 pld. helyszínrajz részlet
- 1 pld. tulajdoni lap
- 1 pld. térképkivonat

É.é. 2019.04.25.

**HHT '98 HÍRKÖZLÉSI HÁLÓZAT TERVEZŐ,
ÉPÍTŐ ÉS SZOLGÁLTATÓ KFT**



Iroda: 1107. Budapest, Ceglédi út 30. Postacím: 1476. Budapest, Pf. 216.
Telefon:(1) 431-8282, fax: (1) 431-8280 e-mail: iroda@hht98.hu
Cégjegyzékszám: Fővárosi Cégbíróság Cg. 01-09-675143
Bankszámlaszám: OTP Bp. XVIII. ker. fiók 11718000-20421535

1116/17 IR

Ügyintéző:	Lukács Tamás	Ügyintézőjük:	
Ügyintéző telefonja:	+36-1-431-8282 +36-30-984-5795	Hivatkozási szám:	
Ügyszám:	HHT-03/19-01	Kelt:	Budapest, 2019. április 24.
Melléklet:	3 pld HHT-03/19-01 sz. engedélyezési tervdokumentáció		
TÁRGY:	Útkezelői, vagyonkezelői hozzájárulás és Jegyzői nyilatkozat kérése „Szélessávú hálózat építés Felsőpakony településen és környékén” című engedélyezési tervhez.		

Polgármesteri Hivatal
2360 Gyál, Körösi út 112-114

Dátum: 2019. APR. 25

K/12748-1/19
Melléklet: 3 db
Ügyintéző: Lukács Tamás

Polgármesteri Hivatal
2360 Gyál, Körösi út 112-114,

Tisztelt cím!

A UPC Felsőpakony településen és környékén szélessávú hálózat kiépítését tervezi. A hálózat kiépítéséhez a létesítési területen meglévő oszlopsorait illetve földalatti csőhálózatait (alépítmény) kívánja felhasználni.

Az UPC tulajdonát képező oszlopok, alépítmények felhasználásával az üzemelő UPC hálózat mellett, annak kiegészítéseként épül az új RFOG technológiát alkalmazó optikai előfizetői hálózat. **A tervezett kábelek 1 db önkormányzati ingatlant, közterületet érintenek.**

A csatolt HHT-03/19-01 számú engedélyezési terv alapján kérem, a tervezett optikai kábel építéséhez az útkezelői, vagyonkezelői hozzájárulás megadását.

A helyi szabályzatok érvényesítése érdekében tervezőként kérnénk a 362/2008. (XII. 31.) Korm. rendelet 1. melléklet 4. pontja értelmében a települési Önkormányzat jegyzőjének előzetes szakhatósági állásfoglalását, hogy a tervezett létesítmény Önkormányzati rendeletben meghatározott természetvédelmi követelményeknek - a kérelemben foglaltak szerint - megfelel.

Gyors intézkedését előre is köszönöm.

Üdvözlettel:

Lukács Balázs
ügyvezető

Szélessávú hálózat építés Felsőpakony településen és környékén Önkormányzati engedélyezési terv Gyál területére

Tervszám: HHT-03/19-01

Készült: 4. példányban
2. példány

Megrendelő (Építtető): UPC Magyarország Kft.
H-1095 Budapest, Soroksári út 30-34

Tervező HHT '98 Kft.
H-1107 Budapest, Ceglédi út 30.

Felelős Tervező: Lukács Tamás
Mérnök kamarai azonosító: 13-11433

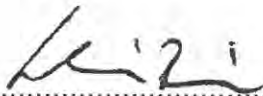

Lukács Tamás
Felelős tervező



Lukács Balázs
Ellenőr

Dátuma	Szerző	Verzió	Változási Referencia
2019.04.23		1.0	Engedélyezésre

Megrendelő: UPC Magyarország Kft.
H-1095 Budapest, Soroksári út 30-34
Tervező: HHT '98 Kft.
H-1107 Budapest, Ceglédi út 30.



Tartalom jegyzék

Tartalom jegyzék.....	2
Csatolt Rajzok	2
Tervezői nyilatkozat	3
Műszaki leírás.....	4
Előzmények	4
A tervezett hálózat bemutatása	4
Forgalomkorlátozási javaslat.	5
Útkeresztezések	5
Engedélytervek, közműegyeztetések	5
Érintett ingatlanok tulajdonosainak jegyzéke	6

Csatolt Rajzok

Rajz száma	Rajz megnevezése	Méretarány
HHT-03/19-01-101	Átnézeti rajz	1:10000
HHT-03/19-01-103	Helyszínrajz 1	1:1000
HHT-03/19-01-105	Helyszínrajz 3	1:1000

Megrendelő: UPC Magyarország Kft.
H-1095 Budapest, Soroksári út 30-34
Tervező: HHT '98 Kft.
H-1107 Budapest, Ceglédi út 30.



Tervezői nyilatkozat

Megrendelő (Építtető): UPC Magyarország Kft.
H-1095 Budapest, Soroksári út 30-34
Tervező: HHT '98 Kft.
H-1107 Budapest, Ceglédi út 30.
Felelős tervező: Lukács Tamás
Mérnök kamarai azonosító: 13-11433

Lukács Tamás a Szélessávú hálózat építés Felsőpakony településen és környékén, tervszám: HHT-03/19-01 sz. terv Felelős tervezőjeként nyilatkozom, hogy

- az általam tervezett vezetékes elektronikus hírközlési építményekre vonatkozó kivitelezési dokumentáció (a továbbiakban: tervdokumentáció) megfelel a külön jogszabály alapján kidolgozott szakmai követelményeket megállapító szabályzatnak.

- az általam tervezett építészeti-műszaki megoldás megfelel az általános érvényű szakmai előírásoknak és a jogszabályokban meghatározott követelményeknek, így különösen a helyi építési szabályzat és az országos településrendezési és építési követelményekről szóló Korm. rendelet előírásaiban foglaltaknak, a minőségi, biztonsági, környezetvédelmi szabványoknak, az örökségvédelmi jogszabályok rendelkezéseinek.

- az építmény elhelyezésénél az Eht. 94. § (2) és (3) bekezdésében, valamint a 95. § (1) bekezdésében előírtakat figyelembe vettem, idegen tulajdonban lévő ingatlanon történő építés vagy bontás esetén a vagyongezerőnek, vagy annak hiányában a tulajdonosi jogokat gyakorlóknak a hozzájáruló nyilatkozatait beszereztem.

- a vonatkozó nemzeti szabványtól eltérő műszaki megoldást nem alkalmaztam.

A 14/2013. (IX. 25.) NMHH rendelet IV. FEJEZET 17. 19. § (1), alapján a tervezett hálózatépítés megvalósítása Építési engedély nélkül, bejelentés alapján végezhető. A bejelentéshez előírt tervdokumentáció elkészült és az abban tervezett építészeti-műszaki megoldás megfelel a vonatkozó jogszabályokban, általános és eseti előírásokban foglaltaknak.

Lukács Tamás

Mérnök kamarai azonosító: HI-V 13-11433

Megrendelő: UPC Magyarország Kft.
H-1095 Budapest, Soroksári út 30-34
Tervező: HHT '98 Kft.
H-1107 Budapest, Ceglédi út 30.



Műszaki leírás

Előzmények

A UPC Felsőpakony településen és környékén szélessávú hálózat kiépítését tervezi. A Hálózat kiépítéséhez a létesítési területen meglévő oszlopsorait illetve földalatti csőhálózatait (alépítmény) kívánja felhasználni.

A meglévő igénybe vételre tervezett infrastruktúra változatlanul megfelel a jelenkor követelményeinek.

A kivitelezést két ütemre bontottuk. A hosszadalmas egyeztetést igénylő nyomvonalszakaszokat (Rét utca, Határ utca) külön ütembe soroltuk. A tervezési ütemhatárt a rajzokon jelöltük.

Jelen engedélyezési tervben szerepel a felsőpakonyban tervezett hálózat I. és II. ütemes is.

A tervezett hálózat bemutatása

A tervezett hálózat a meglévő oszlopok, csövek felhasználásával épül. A kivitelezés során sor kerül a szükséges rekonstrukciós munkákra is. Egyes út melletti felszíni szekrényeket (bálvány) a kivitelezés során, jelenlegi helyükön, hibátlanra, esetleg nagyobbra cserélnek.

A megszakítók és vevőcsövek meglévők. A kivitelezés során a meglévő megszakítók e célra rendszeresített fedeleit leemelik, és a meglévő csövekbe új optikai kábeleket húznak be. A munkaterületen, és a közút területén is a gyalogjárdában lévő megszakítók 1 - 1,5 m.-es körzetében kerül sor munkavégzésre.

A kinyitott megszakítót nem kerítik el, azt egy ember a munkavégzés alatt őrzi!

A kábel behúzási munkák egymást követő munkahelyeken történnek, de utána az eltérő időpontban következő szerelési munkák sorrendje is változatos.

A szerelés miatt a megszakítóknál a behúzástól eltérő időpontban ismét munkavégzésre kerül sor, melynek ideje szintén 1 – 1,5 óra.

Az alépítményi megszakítók és bálványok útarcon kívül helyezkednek el, munkaterület kialakítására csak az útarcon kívül kerül sor.

A légekábel hálózatok építése során a légekábel felszerelésénél folyamatosan, szerelésénél csak az oszlopokon kerül sor munkavégzésre.

Az igénybe veendő oszlopok útarcon kívül helyezkednek el, munkaterület kialakítására párhuzamos vonalvezetés esetén csak az útarcon kívül kerül sor.

I. ütemű infrastruktúra építések

Az Eötvös József utca Rákóczi Ferenc utca sarkon az út alatti meghibásodott csöveket burkolat bontással állítják helyre.

A Juhász Gyula utcában a meglévő cső mellett az útburkolattól 0,6 m-re egy új LPE 40-es cső fektetését tervezzük a Rákóczi Ferenc utcai megszakítótól a 7. szám előtt található

UPC – Szélessávú hálózat építés Felsőpakony településen és környékén

Önkormányzati engedélyezési terv Gyál területére

Verzió: 2019. 04. 24. v 1.0

Megrendelő: UPC Magyarország Kft.
H-1095 Budapest, Soroksári út 30-34
Tervező: HHT '98 Kft.
H-1107 Budapest, Ceglédi út 30.



CATEL bálványig, valamint a Juhász Gyula utca Rákóczi Ferenc utca sarkon lévő alépítményi megszakító fedelét szintbe emeljük, és teherbíró fedéllel látjuk el.

A Rákóczi Ferenc utca Bem József utca sarkon az eltemetett megszakítót szintén a mostani terepszinthez igazítjuk.

II. ütemű infrastruktúra építések

A Rét utcában egy új 2LPE40-es földalatti beállás építését tervezzük a 4 sz. épület mögötti bejáró úthoz.

Forgalomkorlátozási javaslat.

Az UT 2-1.119 útügyi műszaki előírás szerint lakott területen az útarcon kívül végzett munkáknál nem indokolt forgalomkorlátozás bevezetése.

Tekintettel arra, hogy a közút érintett szakaszán csak elvétve található járda, és a gyalogos forgalom eleve az út területét veszi igénybe, várhatóan megnövekszik a közút gyalogos forgalma. A munkaterület megjelölését javasoljuk – az építési szakaszhoz igazodva, külön –külön.

A munkaterületet a padkán elhelyezett mobil „úton végzett munka” táblával kell megjelölni.

Útkeresztezések

A tervezett hálózat több helyen, de mindenhol a meglévő infrastruktúrán keresztezi a közutat. A földalatti keresztezések – kábelbehúzások – nem érintik a közút forgalmát.

A földfeletti keresztezések kiépítése során a közút forgalmát a tervezett kábel 3-4 perces átfeszítésének idejére lezárja a kivitelező.

A tervezett optikai kábel minden esetben a meglévő hálózat fölé kerül, így nem csökkenti a már meglévő közút fölötti magasságot. A Dózsa György utca Csokonai Vitéz Mihály utca sarkon a 0,4 kV közelsége miatt nem a rézhálózat fölé, hanem az oszlop másik oldalán azonos magasságba kerül a tervezett hálózat.

Engedélytervek, közműegyeztetések

A hálózati szakaszok bővítéséhez a tulajdonosi-, közútkezelői engedélyeket és az érintett közművek nyilatkozatait kérjük meg.

Budapest, 2019. április 24.

A handwritten signature in black ink, appearing to read 'Lukács Tamás', written over a dotted horizontal line.

Lukács Tamás

Mérnök kamarai azonosító: 13-11433

Szélessávú hálózatépítés Felsőpakony településen és környékén / HHT '98 Kft. / HHT-03/19-01

Sor szám	Terv megnevezése / tervező / tervszám:	Helység	Fekvés	Helyrajzi szám	Cím (utca, út, sor stb., házszám)	Tulajdonos neve	Ir. sz	Település	Cím	Vagyonkezelő (neve, címe)	Ingatlan besorolása		Értemtség: Új építési / Meglévő nyomvonal
											Kivett területek	Művelt területek	
1	Felsőpakony/Belterület	103	Kun utca	Felsőpakony Nagyközség Önkormányzata	2363	Felsőpakony	Petőfi Sándor utca 9.	Kivett közterület	Meglévő				
2	Felsőpakony/Belterület	1103	út	Felsőpakony Nagyközség Önkormányzata	2363	Felsőpakony	Petőfi Sándor utca 9.	Kivett közút	Meglévő				
3	Felsőpakony/Belterület	1116	Gárdonyi Géza utca	Felsőpakony Nagyközség Önkormányzata	2363	Felsőpakony	Petőfi Sándor utca 9.	Kivett közút	Meglévő				
4	Felsőpakony/Belterület	115	Arany János utca	Felsőpakony Nagyközség Önkormányzata	2363	Felsőpakony	Petőfi Sándor utca 9.	Kivett közterület	Meglévő				
5	Felsőpakony/Belterület	1167	Márai Sándor utca	Felsőpakony Nagyközség Önkormányzata	2363	Felsőpakony	Petőfi Sándor utca 9.	Kivett közút	Meglévő				
6	Felsőpakony/Belterület	1202	Balassi Bálint utca	Felsőpakony Nagyközség Önkormányzata	2363	Felsőpakony	Petőfi Sándor utca 9.	Kivett közút	Meglévő				
7	Felsőpakony/Belterület	1215	Wass Albert utca	Felsőpakony Nagyközség Önkormányzata	2363	Felsőpakony	Petőfi Sándor utca 9.	Kivett közút	Meglévő				
8	Felsőpakony/Belterület	126	Kun utca	Felsőpakony Nagyközség Önkormányzata	2363	Felsőpakony	Petőfi Sándor utca 9.	Kivett közterület	Meglévő				
9	Felsőpakony/Belterület	132/6	Bem utca	Felsőpakony Nagyközség Önkormányzata	2363	Felsőpakony	Petőfi Sándor utca 9.	Kivett közterület	Meglévő				
10	Felsőpakony/Belterület	133	Muskál utca	Felsőpakony Nagyközség Önkormányzata	2363	Felsőpakony	Petőfi Sándor utca 9.	Kivett közterület	Meglévő				
11	Felsőpakony/Belterület	146	Zrínyi Miklós utca	Felsőpakony Nagyközség Önkormányzata	2363	Felsőpakony	Petőfi Sándor utca 9.	Kivett közterület	Meglévő				
12	Felsőpakony/Belterület	168	Bem utca	Felsőpakony Nagyközség Önkormányzata	2363	Felsőpakony	Petőfi Sándor utca 9.	Kivett közterület	Meglévő				
13	Felsőpakony/Belterület	18	Kun utca	Felsőpakony Nagyközség Önkormányzata	2363	Felsőpakony	Petőfi Sándor utca 9.	Kivett közterület	Meglévő				
14	Felsőpakony/Belterület	182	Rákóczi utca	Felsőpakony Nagyközség Önkormányzata	2363	Felsőpakony	Petőfi Sándor utca 9.	Kivett közterület	Meglévő				
15	Felsőpakony/Belterület	202	Deák Ferenc utca	Felsőpakony Nagyközség Önkormányzata	2363	Felsőpakony	Petőfi Sándor utca 9.	Kivett közterület	Meglévő				
16	Felsőpakony/Belterület	220	Kossuth Lajos utca	Felsőpakony Nagyközség Önkormányzata	2363	Felsőpakony	Petőfi Sándor utca 9.	Kivett közterület	Meglévő				
17	Felsőpakony/Belterület	239	Állomás utca	Felsőpakony Nagyközség Önkormányzata	2363	Felsőpakony	Petőfi Sándor utca 9.	Kivett közterület	Meglévő				
18	Felsőpakony/Belterület	240	utca	Felsőpakony Nagyközség Önkormányzata	2363	Felsőpakony	Petőfi Sándor utca 9.	Kivett közterület	Meglévő				
19	Felsőpakony/Belterület	241	Halár út	Felsőpakony Nagyközség Önkormányzata	2363	Felsőpakony	Petőfi Sándor utca 9.	Kivett közpark	Meglévő				
20	Felsőpakony/Belterület	252	Ady Endre utca	Felsőpakony Nagyközség Önkormányzata	2363	Felsőpakony	Petőfi Sándor utca 9.	Kivett közterület	Meglévő				
21	Felsőpakony/Belterület	276	Szabó Ervin utca	Felsőpakony Nagyközség Önkormányzata	2363	Felsőpakony	Petőfi Sándor utca 9.	Kivett közterület	Meglévő				
22	Felsőpakony/Belterület	294	Ady Endre utca	Felsőpakony Nagyközség Önkormányzata	2363	Felsőpakony	Petőfi Sándor utca 9.	Kivett közterület	Meglévő				
23	Felsőpakony/Belterület	311	Iskola utca	Felsőpakony Nagyközség Önkormányzata	2363	Felsőpakony	Petőfi Sándor utca 9.	Kivett közterület	Meglévő				
24	Felsőpakony/Belterület	328	Ady Endre utca	Felsőpakony Nagyközség Önkormányzata	2363	Felsőpakony	Petőfi Sándor utca 9.	Kivett közterület	Meglévő				
25	Felsőpakony/Belterület	337/3	Rákóczi utca 28.	MONOR TELEFON TÁRSASÁG	2377	Órkény	Petőfi Sándor utca 9. Kossuth utca 2	Kivett közterület Kivett telefonközpont	Meglévő Meglévő				
26	Felsőpakony/Belterület	338	Mikszáth Kálmán utca	Felsőpakony Nagyközség Önkormányzata	2363	Felsőpakony	Petőfi Sándor utca 9.	Kivett közterület	Meglévő				
27	Felsőpakony/Belterület	363	Csokonai utca	Felsőpakony Nagyközség Önkormányzata	2363	Felsőpakony	Petőfi Sándor utca 9.	Kivett közterület	Meglévő				
28	Felsőpakony/Belterület	378	József Attila utca	Felsőpakony Nagyközség Önkormányzata	2363	Felsőpakony	Petőfi Sándor utca 9.	Kivett közterület	Meglévő				
29	Felsőpakony/Belterület	393	Csokonai utca	Felsőpakony Nagyközség Önkormányzata	2363	Felsőpakony	Petőfi Sándor utca 9.	Kivett közterület	Meglévő				
30	Felsőpakony/Belterület	40	Zrínyi Miklós utca	Felsőpakony Nagyközség Önkormányzata	2363	Felsőpakony	Petőfi Sándor utca 9.	Kivett közterület	Meglévő				
31	Felsőpakony/Belterület	421	Ady Endre utca	Felsőpakony Nagyközség Önkormányzata	2363	Felsőpakony	Petőfi Sándor utca 9.	Kivett közterület	Meglévő				

Terv megnevezése / tervező / tervszám:		Szélessávú hálózatiépítés Felsőpakony településen és környékén / HHT '98 KR. / HHT-03/19-01										
Sor szám	Helység	Fekvés	Helyrajzi szám	Cím (utca, út, sor stb., házzsám)	Tulajdonos neve	Ir. sz	Település	Cím	Vagyonkezelő (neve, címe)	Ingatlan besorolása Kivett területek	Művelt területek	Értejttség: Új éptetés / Meglévő nyomvonal
32	Felsőpakony	Belterület	439	Eötvös utca	Felsőpakony Nagyközség Önkormányzata	2363	Felsőpakony	Petőfi Sándor utca 9.		Kivett közterület		Meglévő
33	Felsőpakony	Belterület	449/8	Juhász Gyula utca	Felsőpakony Nagyközség Önkormányzata	2363	Felsőpakony	Petőfi Sándor utca 9.		Kivett közút		Meglévő
34	Felsőpakony	Belterület	450	Árok	Felsőpakony Nagyközség Önkormányzata	2363	Felsőpakony	Petőfi Sándor utca 9.		Kivett árok		Meglévő
35	Felsőpakony	Belterület	463	Csokonai utca	Felsőpakony Nagyközség Önkormányzata	2363	Felsőpakony	Petőfi Sándor utca 9.		Kivett közterület		Meglévő
36	Felsőpakony	Belterület	478	Móricz Zsigmond utca	Felsőpakony Nagyközség Önkormányzata	2363	Felsőpakony	Petőfi Sándor utca 9.		Kivett közterület		Meglévő
37	Felsőpakony	Belterület	493/2	Rakóczi utca	Felsőpakony Nagyközség Önkormányzata	2363	Felsőpakony	Petőfi Sándor utca 9.		Kivett közterület		Meglévő
38	Felsőpakony	Belterület	494/11	Kölcsey utca	Felsőpakony Nagyközség Önkormányzata	2363	Felsőpakony	Petőfi Sándor utca 9.		Kivett közterület		Meglévő
39	Felsőpakony	Belterület	494/18	József Attila utca	Felsőpakony Nagyközség Önkormányzata	2363	Felsőpakony	Petőfi Sándor utca 9.		Kivett közterület		Meglévő
40	Felsőpakony	Belterület	494/2	Karinthy utca	Felsőpakony Nagyközség Önkormányzata	2363	Felsőpakony	Petőfi Sándor utca 9.		Kivett közterület		Meglévő
41	Felsőpakony	Belterület	494/36	Ady Endre utca	Felsőpakony Nagyközség Önkormányzata	2363	Felsőpakony	Petőfi Sándor utca 9.		Kivett közterület		Meglévő
42	Felsőpakony	Belterület	494/53	Kölcsey utca	Felsőpakony Nagyközség Önkormányzata	2363	Felsőpakony	Petőfi Sándor utca 9.		Kivett közterület		Meglévő
43	Felsőpakony	Belterület	501		Felsőpakony Nagyközség Önkormányzata	2363	Felsőpakony	Petőfi Sándor utca 9.		Kivett közterület		Meglévő
44	Felsőpakony	Belterület	506	Szegfű utca	Felsőpakony Nagyközség Önkormányzata	2363	Felsőpakony	Petőfi Sándor utca 9.		Kivett közterület		Meglévő
45	Felsőpakony	Belterület	521	Csokonai utca	Felsőpakony Nagyközség Önkormányzata	2363	Felsőpakony	Petőfi Sándor utca 9.		Kivett közterület		Meglévő
46	Felsőpakony	Belterület	524	Zrínyi Miklós utca	Felsőpakony Nagyközség Önkormányzata	2363	Felsőpakony	Petőfi Sándor utca 9.		Kivett közterület		Meglévő
47	Felsőpakony	Belterület	539	Hóvirág utca	Felsőpakony Nagyközség Önkormányzata	2363	Felsőpakony	Petőfi Sándor utca 9.		Kivett közterület		Meglévő
48	Felsőpakony	Belterület	554	Csokonai utca	Felsőpakony Nagyközség Önkormányzata	2363	Felsőpakony	Petőfi Sándor utca 9.		Kivett közterület		Meglévő
49	Felsőpakony	Belterület	570/1		Felsőpakony Nagyközség Önkormányzata	2363	Felsőpakony	Petőfi Sándor utca 9.		Kivett árok		Meglévő
50	Felsőpakony	Belterület	579	Eötvös utca	Felsőpakony Nagyközség Önkormányzata	2363	Felsőpakony	Petőfi Sándor utca 9.		Kivett közterület		Meglévő
51	Felsőpakony	Belterület	596/1	Dobó Katica utca	Felsőpakony Nagyközség Önkormányzata	2363	Felsőpakony	Petőfi Sándor utca 9.		Kivett közterület		Meglévő
52	Felsőpakony	Belterület	599		Magyar Állam				Magyar Közut NZR, 1024 Budapesti, Fényes Elek utca 7-13.	Kivett közterület		Meglévő
53	Felsőpakony	Belterület	600		Felsőpakony Nagyközség Önkormányzata	2363	Felsőpakony	Petőfi Sándor utca 9.		Kivett országos közút		Meglévő
54	Felsőpakony	Belterület	604/5	Templom tér	Felsőpakony Nagyközség Önkormányzata	2363	Felsőpakony	Petőfi Sándor utca 9.		Kivett járda		Meglévő
55	Felsőpakony	Belterület	605		Felsőpakony Nagyközség Önkormányzata	2363	Felsőpakony	Petőfi Sándor utca 9.		Kivett út		Meglévő
56	Felsőpakony	Belterület	609/4	Zrínyi Miklós utca	Felsőpakony Nagyközség Önkormányzata	2363	Felsőpakony	Petőfi Sándor utca 9.		Kivett árok		Meglévő
57	Felsőpakony	Belterület	609/6		Felsőpakony Nagyközség Önkormányzata	2363	Felsőpakony	Petőfi Sándor utca 9.		Kivett közterület		Meglévő
58	Felsőpakony	Belterület	61	Kossuth Lajos utca	Felsőpakony Nagyközség Önkormányzata	2363	Felsőpakony	Petőfi Sándor utca 9.		Kivett közterület		Meglévő
59	Felsőpakony	Belterület	610	Zrínyi Miklós utca	Felsőpakony Nagyközség Önkormányzata	2363	Felsőpakony	Petőfi Sándor utca 9.		Kivett közterület		Meglévő
60	Felsőpakony	Belterület	611/3	Tóth Árpád utca	Felsőpakony Nagyközség Önkormányzata	2363	Felsőpakony	Petőfi Sándor utca 9.		Kivett közterület		Meglévő
61	Felsőpakony	Belterület	611/33		Felsőpakony Nagyközség Önkormányzata	2363	Felsőpakony	Petőfi Sándor utca 9.		Kivett közterület		Meglévő
62	Felsőpakony	Belterület	611/42		Felsőpakony Nagyközség Önkormányzata	2363	Felsőpakony	Petőfi Sándor utca 9.		Kivett út, árok		Meglévő

Szélessávú hálózatiépítés Felsőpakony településen és környékén / HHT '98 Kft. / HHT-03/19-01

Sor szám	Terv megnevezése / tervező / tervező:		Cím (utca, út, sor atb., házzám)	Tulajdonos neve	Ir. sz.	Település	Cím	Vagyonkezelő (neve, címe)	Ingatlan besorolása		Érintettség: Új építési / Meglévő nyomvonal
	Helység	Helyrajzi szám							Kivett területek	Művelt területek	
63	Felsőpakony	Belterület	611/44	Felsőpakony Nagyközség Önkormányzata	2363	Felsőpakony	Petőfi Sándor utca 9.		Kivett közterület		Meglévő
64	Felsőpakony	Belterület	612	Felsőpakony Nagyközség Önkormányzata	2363	Felsőpakony	Petőfi Sándor utca 9.		Kivett közterület		Meglévő
65	Felsőpakony	Belterület	613	Felsőpakony Nagyközség Önkormányzata	2363	Felsőpakony	Petőfi Sándor utca 9.		Kivett közterület		Meglévő
66	Felsőpakony	Belterület	652	Felsőpakony Nagyközség Önkormányzata	2363	Felsőpakony	Petőfi Sándor utca 9.		Kivett közterület		Meglévő
67	Felsőpakony	Belterület	657	Felsőpakony Nagyközség Önkormányzata	2363	Felsőpakony	Petőfi Sándor utca 9.		Kivett közterület		Meglévő
68	Felsőpakony	Belterület	679	Felsőpakony Nagyközség Önkormányzata	2363	Felsőpakony	Petőfi Sándor utca 9.		Kivett közterület		Meglévő
69	Felsőpakony	Belterület	700	Felsőpakony Nagyközség Önkormányzata	2363	Felsőpakony	Petőfi Sándor utca 9.		Kivett közterület		Meglévő
70	Felsőpakony	Belterület	712	Felsőpakony Nagyközség Önkormányzata	2363	Felsőpakony	Petőfi Sándor utca 9.		Kivett közterület		Meglévő
71	Felsőpakony	Belterület	725	Felsőpakony Nagyközség Önkormányzata	2363	Felsőpakony	Petőfi Sándor utca 9.		Kivett közterület		Meglévő
72	Felsőpakony	Belterület	737	Felsőpakony Nagyközség Önkormányzata	2363	Felsőpakony	Petőfi Sándor utca 9.		Kivett közterület		Meglévő
73	Felsőpakony	Belterület	746	Felsőpakony Nagyközség Önkormányzata	2363	Felsőpakony	Petőfi Sándor utca 9.		Kivett közterület		Meglévő
74	Felsőpakony	Belterület	747	Felsőpakony Nagyközség Önkormányzata	2363	Felsőpakony	Petőfi Sándor utca 9.		Kivett közterület		Meglévő
75	Felsőpakony	Belterület	763	Felsőpakony Nagyközség Önkormányzata	2363	Felsőpakony	Petőfi Sándor utca 9.	MAV Zrt. 1087 Budapest, Könyves Kálmán körút 54- 60.	Kivett közterület		Meglévő
76	Felsőpakony	Belterület	8	Magyar Állam Felsőpakony Nagyközség Önkormányzata					Kivett közterület		Meglévő
77	Felsőpakony	Belterület	82	Felsőpakony Nagyközség Önkormányzata	2363	Felsőpakony	Petőfi Sándor utca 9.		Kivett közterület		Meglévő
78	Felsőpakony	Belterület	9	Felsőpakony Nagyközség Önkormányzata	2363	Felsőpakony	Petőfi Sándor utca 9.		Kivett közterület		Meglévő
79	Felsőpakony	Belterület	908	Felsőpakony Nagyközség Önkormányzata	2363	Felsőpakony	Petőfi Sándor utca 9.		Kivett közterület		Meglévő
80	Felsőpakony	Belterület	916	Felsőpakony Nagyközség Önkormányzata	2363	Felsőpakony	Petőfi Sándor utca 9.		Kivett közterület		Meglévő
81	Felsőpakony	Belterület	917	Felsőpakony Nagyközség Önkormányzata	2363	Felsőpakony	Petőfi Sándor utca 9.		Kivett árók		Meglévő
82	Felsőpakony	Belterület	926	Felsőpakony Nagyközség Önkormányzata	2363	Felsőpakony	Petőfi Sándor utca 9.		Kivett közterület		Meglévő
83	Felsőpakony	Belterület	950	Felsőpakony Nagyközség Önkormányzata	2363	Felsőpakony	Petőfi Sándor utca 9.		Kivett közterület		Meglévő
84	Felsőpakony	Belterület	975	Felsőpakony Nagyközség Önkormányzata	2363	Felsőpakony	Petőfi Sándor utca 9.		Kivett közterület		Meglévő
85	Ócsa	Külterület	059	Ócsa Város Önkormányzata	2364	Ócsa	Bárcsy-Zs. u. 2.		Kivett saját használatú út		Meglévő
86	Ócsa	Külterület	058	Ócsa Város Önkormányzata	2364	Ócsa	Bárcsy-Zs. u. 2.		Kivett saját használatú út		Meglévő
87	Gyál	Külterület	082/1	Gyál Város Önkormányzata	2360	Gyál	Körös út 112-114.	MAV Zrt. 1087 Budapest, Könyves Kálmán körút 54- 60. NEFAG Nagykunsági Erdészeti és Faipari Zrt. 5000 Szolnok, Kaán Károly utca 71. NEFAG Nagykunsági Erdészeti és Faipari Zrt. 5000 Szolnok, Kaán Károly utca 71. NEFAG Nagykunsági Erdészeti és Faipari Zrt. 5000 Szolnok, Kaán Károly utca 71.	Kivett út		Meglévő
88	Gyál	Külterület	060/2	Magyar Állam					Kivett közterület		Meglévő
89	Gyál	Külterület	059	Magyar Állam						Erdő	Meglévő
90	Gyál	Külterület	058	Magyar Állam						Erdő	Meglévő
91	Gyál	Külterület	057	Magyar Állam						Erdő	Meglévő

Terv megnevezése / tervező / tervszám:		Szélessávú hálózatépítés Felsőpakony településen és környékén / HHT '98 Kft. / HHT-03/19-01										
Sor szám	Helység	Fekvés	Helyrajzi szám	Cím (utca, út, sor stb., házzszám)	Tulajdonos neve	Ir. sz	Település	Cím	Vagyonkezelő (neve, címe)	Ingatlan besorolása		Érjelttség: Új építésű / Meglévő nyomvonal
										Kivett területek	Művelt területek	
92	Gyál	Külterület	055/2		Magyar Állam				NEFAG Nagykunsági Erdészeti és Faipari Zrt. 5000 Szolnok, Kaán Károly utca 71.		Erdő	Meglévő



21PE40-23.0-0.6
Bevezető cső építése.
Utkeresztelés átvágással.

II. ütem

I. ütem

I. ütem

II. ütem

I. ütem

I. ütem

II. ütem

097

097/2

Allomás u.

Allomás u.

Kossuth Lajos u.

Ady Endre u.

Vassit u.

Csatlakozik a HNY-03/19

Gyál térképe - Kataszter

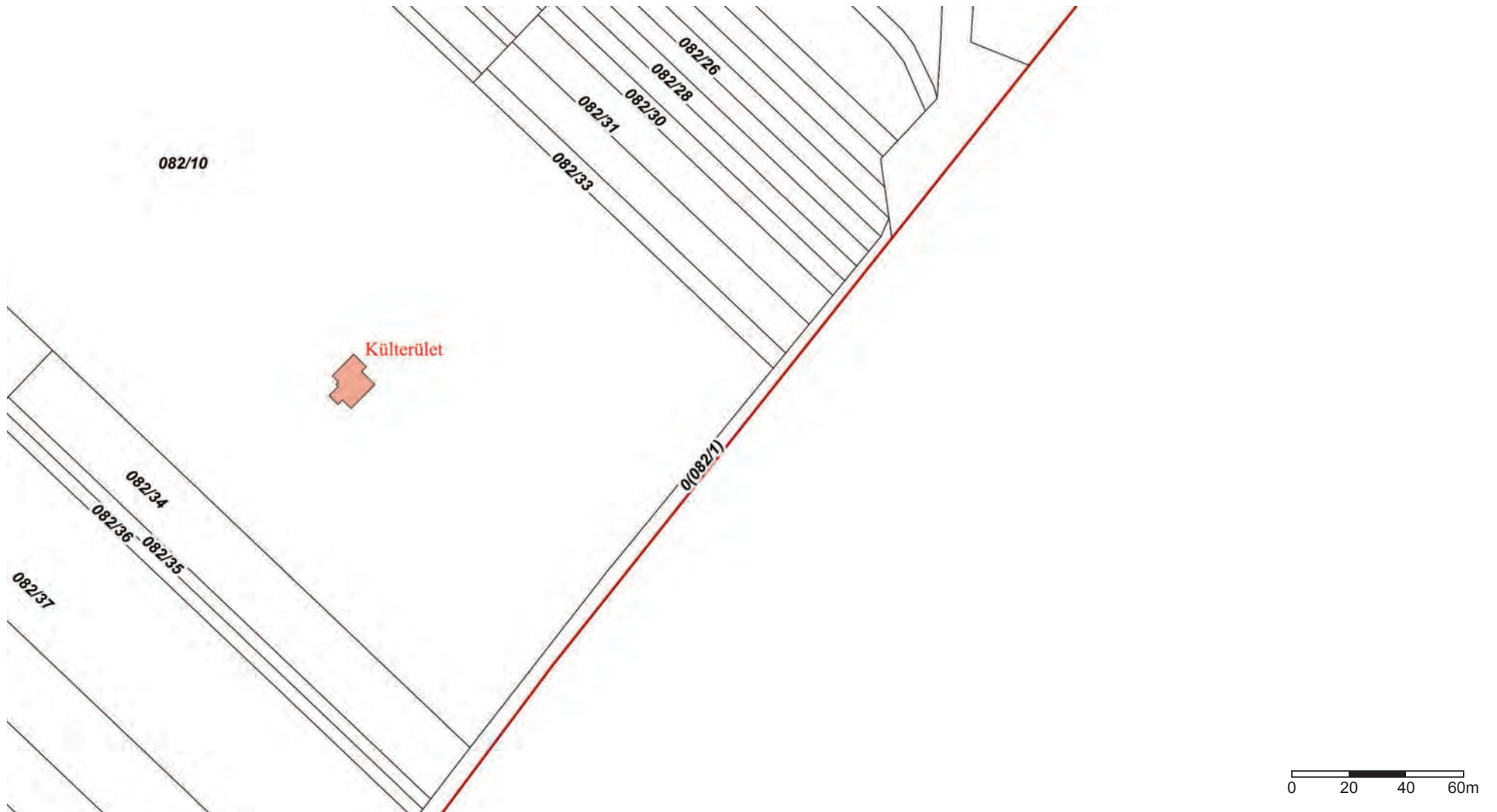

Készült állami alapadatok felhasználásával. A térkép tájékoztató jellegű, másolata semmilyen hivatalos eljárásban nem használható fel! Az ingatlanok közhiteles adatai az ingatlanügyi hatóságok hivatalos honlapján (www.foldhivatal.hu) érhetők el.

M=1:2000

2019.05.03

Nem hiteles tulajdoni lap

Nem hiteles tulajdoni lap

Új
keresés
Vissza a
főmenübe

Dabas Járási Hivatal Földhivatali Osztály
Dabas 2372 Dabas, Bartók Béla u. 52. Pf. 21.

Oldal: 1/1

Nem hiteles tulajdoni lap - Szemle másolat

Megrendelés szám: 30005/18418/2019

2019.05.02

GYÁL

Szektor : 53

Külterület 082/1 helyrajzi szám

2360 GYÁL Pakonyi dőlő. "Felülvizsgálat alatt"

I. RÉSZ

1. Az ingatlan adatai:

alrészlet adatai	terület	kat.t.jöv.	alosztály adatok
művelési ág/kivett megnevezés/	min.o	ha m2	ter. kat. jöv. ha m2 k.Fill
Kivett út	0	1304	0,00

II. RÉSZ

2. tulajdoni hányad: 1/1

bejegyző határozat, érkezési idő: 35423/1999.06.01

jogcím: tulajdonba adás

jogállás: tulajdonos

név: GYÁL VÁROS ÖNKORMÁNYZATA

cím: 2360 GYÁL Körösi út 112-114.

törzesszám: 39114000

III. RÉSZ

1. bejegyző határozat, érkezési idő: 33119/1996.03.21

Önálló szöveges bejegyzés a 062, 063, 064, 065, 076/2, 077, 078/4, 079, 080, 081, 082, 083, 084, 096/4, 0143/2, 0144 és 0153/2 hrsz-ú földrészletek megosztásából alakult.

2. bejegyző határozat, érkezési idő: 40491/2011.07.26

Vezetékjog

VMB-44/2011. engedély számú (20007) Felsőpakony 0,4kV-os 1.sz. vezetékhálózat javára a vázrajz szerinti 11 m² terület nagyságra.

jogosult:

név: ELMŰ HÁLÓZATI KFT.

cím : 1132 BUDAPEST Váci út 72-74

Ez a tulajdoni lap közigazgatási hatósági eljárás céljából került kiadásra. Másra nem használható.

TULAJDONI LAP VEGE

Nem hiteles tulajdoni lap

Nem hiteles tulajdoni lap

A
megrendelés
eddig díja:
0 Ft

Sügő

Nem hiteles tulajdoni lap

Nem hiteles tulajdoni lap

Nem hiteles tulajdoni lap

Nem hiteles tulajdoni lap

Nem hiteles tulajdoni lap

Nem hiteles tulajdoni lap