

**Gyál Város Önkormányzatának
Polgármesteri Hivatala
2360 Gyál, Kőrösi u. 112-114.**

Szám: 862/2019.

**Gyál Város Önkormányzata Képviselő-testületének
Környezetvédelmi és Közbiztonsági Bizottsága
tagjai részére**

M E G H Í V Ó

Gyál Város Önkormányzata Képviselő-testületének Környezetvédelmi és Közbiztonsági Bizottsága

2019. január 23-án /szerda/ 18.00 órakor

ülést tart, melyre tisztelettel meghívom.

Ülés helye: Gyáli Polgármesteri Hivatal – Tanácsterem fsz. 4. (Gyál, Kőrösi u. 112-114.)

N a p i r e n d :

Nyílt ülés:

1. Javaslat a Polgármesteri Hivatalban foglalkoztatottak munkaidő és ügyfélfogadási rendjéről szóló 19/2010. (XII. 22.) önkormányzati rendelet módosítására
2. Javaslat Gyál Város Településrendezési eszközeinek részleges felülvizsgálatára: a HAVI Logistics Kft. telephelyére (hrsz.: 4366/3) vonatkozó szabályozás módosítása. A dokumentáció elfogadása
3. Javaslat „Gyál Postaépület fejlesztése” projekttel kapcsolatban. Az elkészített tanulmányterv véleményezése
4. Javaslat Gyál Város Településrendezési eszközeinek részleges felülvizsgálatára: A Posta épület építésével, valamint munkásszálló építésével összefüggésben Gyál Város hatályos Helyi Építési Szabályzatának és szabályozási terve módosításának elkészítésére
5. Javaslat a Gyáli Polgármesteri Hivatal 2018. évi beszámolójának elfogadására
6. Javaslat Gyál Város Önkormányzatának a 2019-2023. évekre vonatkozó Helyi Esélyegyenlőségi Programjának elfogadására

Gyál, 2019. január 16.

**Marjainé Dr. Szerényi Zsuzsanna s.k.
a Bizottság elnöke**

**A kiadmány hitelül:
2019. január 16.**

**Nagy Gáborné
bizottsági titkár**

Tárgy: Javaslat a Polgármesteri Hivatalban foglalkoztatottak munkaidő és ügyfélfogadási rendjéről szóló 19/2010. (XII. 22.) önkormányzati rendelet módosítására

Tisztelt Képviselő-testület!

2018. évben a közterület-felügyeleti szolgálat munkakezdésének, illetve munkavégzésének időpontja megváltoztatásra került 06:00 órától 22:00 óráig. Ez a módosítás hasznos volt, ám annak bevezetése a nyári időszakban történt, így a téli üzemmód kipróbálására nem adott lehetőséget.

A munkavégzés elemzése során megállapítást nyert, hogy a szolgálat ellátás idejét célszerű optimalizálni, két időszakra (nyári, illetve téli) elkülöníteni a következők szerint:

Téli időszak: november 1-jétől március 31-ig

- munkaidő délelőtt: 06:00 – 14:00-ig
- munkaidő délután: 13:00 – 21:00-ig

Nyári időszak: április 1-jétől október 31-ig

- munkaidő délelőtt: 06:00 – 14:00-ig
- munkaidő délután: 14:00 – 22:00-ig

A téli időszakban a közterületi járőrszolgálattal történő lefedettség 06:00-tól 21:00 óráig elegendőnek bizonyul, ilyenkor kevesebben vannak az utcán, mint a nyári időszakban. Korábban sötétedik, a parkokban is rövidebb ideig tartózkodnak az emberek.

Fentiek alapján kérem a Tisztelt Képviselő-testületet, hogy a Polgármesteri Hivatalban foglalkoztatottak munkaidő és ügyfélfogadási rendjéről szóló 19/2010. (XII. 22.) önkormányzati rendelet módosítását elfogadni szíveskedjenek.

A rendelettervezet társadalmi egyeztetésre bocsátása nem szükséges, hivatkozással a Képviselő-testület Szervezeti és Működési Szabályzatáról szóló 18/2014.(XII.01.) önkormányzati rendelet 40.§ (4) bekezdés a) pontjára.

A rendelet elfogadása minősített többséget igényel.

Az előterjesztést tárgyalta: Környezetvédelmi és Közbiztonsági Bizottság

Az előterjesztést készítette: dr. Flórián-Karvalics Katalin irodavezető

Gyál, 2019. január 8.

Pápai Mihály
polgármester



**Gyál Város Önkormányzata Képviselő-testületének
../2019.(.....) önkormányzati rendelete
a Polgármesteri Hivatalban foglalkoztatottak munkaidő és ügyfélfogadási rendjéről szóló
19/2010. (XII. 22.) önkormányzati rendelet módosításáról**

Gyál Város Önkormányzatának Képviselő-testülete az Alaptörvény 32. cikk (2) bekezdésében, valamint a Magyarország helyi önkormányzatairól szóló 2011. évi CLXXXIX törvény 13.§.(1) bekezdés 17. pontjában foglalt feladatkörében eljárva, az Alaptörvény 32. cikk (1) bekezdésének a) pontjában, továbbá a közszolgálati tisztviselőkről szóló 2011. évi CXCV. törvény 232.§ (1) bekezdésében meghatározott felhatalmazás alapján a következőket rendeli el:

1.§. A Polgármesteri Hivatalban foglalkoztatottak munkaidő és ügyfélfogadási rendjéről szóló 19/2010. (XII. 22.) önkormányzati rendelet 2.§ (6) bekezdése helyébe az alábbi rendelkezés lép:

„(6) A (2) bekezdésben foglaltaktól eltérően a közterület-felügyelők heti munkaidő-beosztásának rendje az alábbiak szerint alakul:

a) Téli időszak: november 1. - március 31. között

- Délelőtti műszak munkarendje: 06:00 – 14:00-ig
- Délutáni műszak munkarendje: 13:00 – 21:00-ig

b) Nyári időszak: április 1. - október 31. között

- Délelőtti műszak munkarendje: 06:00 – 14:00-ig
- Délutáni műszak munkarendje: 14:00 – 22:00-ig

2.§. E rendelet 2019. február 1-jén lép hatályba.

Pápai Mihály
polgármester

Rozgonyi Erik
címzetes főjegyző

HATÁSVIZSGÁLATI LAP

Előterjesztés, rendeletmódosítás-tervezet

Javaslat a Polgármesteri Hivatalban foglalkoztatottak munkaidő és ügyfélfogadási rendjéről szóló 19/2010. (XII. 22.) önkormányzati rendelet módosítására

- I. A rendeletmódosítás társadalmi, gazdasági, költségvetési hatásai**
A rendelet módosítása költségvetési kötelezettséget nem keletkeztet.
Az előterjesztés elfogadása nem érinti a 2019. évi költségvetést.
- II. A rendeletmódosítás környezeti és egészségi következményei**
A rendelet módosítása környezeti és egészségi következményekkel nem jár.
- III. A rendeletmódosítás adminisztratív terheket befolyásoló hatásai**
A rendeletmódosítás az adminisztratív terhek növekedésével nem jár.
- IV. A rendelettervezet megalkotásának szükségessége, elmaradásának várható következményei**
A módosítást munkaszervezési és hatékonysági szempontok indokolják.
- V. A rendeletmódosítás alkalmazásához szükséges személyi, szervezeti, tárgyi és pénzügyi feltételek**
Az alkalmazástovábbi személyi, szervezeti, tárgyi, pénzügyi feltétel meglétét nem igényli.
- VI. A rendeletmódosítás az európai uniós jogból eredő kötelezettségekkel összhangban áll, az Európai Unió intézményeivel és tagállamaival való egyeztetési, előzetes bejelentési kötelezettség nincs.**
- VII. Társadalmi egyeztetési kötelezettség**
A rendelettervezet társadalmi egyeztetésre bocsátása nem szükséges, hivatkozással a Képviselő-testület Szervezeti és Működési Szabályzatáról szóló 18/2014.(XII.01.) önkormányzati rendelet 40.§ (4) bekezdés a) pontjára.

Tárgy: Javaslat Gyál Város Településrendezési eszközeinek részleges felülvizsgálatára: a HAVI Logistics Kft. telephelyére (hrsz.:4366/3) vonatkozó hatályos szabályozás módosítása.
A dokumentáció elfogadása.

Tisztelt Képviselő-testület!

Gyál Város Önkormányzatának Képviselő-testülete a **116/2018.(V.31.) sz. határozatában** döntött arról, hogy Gyál Város Településrendezési eszközeit részlegesen felülvizsgálja a következők szerint:

- a HAVI Logistics Kft. (hrsz.: 4366/3) telephelyére vonatkozó hatályos szabályozási terv módosítása, oly módon, hogy a fejlesztési terület a hatályos Gksz-3 övezetből, Gksz-4/a övezetbe kerül
- a 314/2012.(XI.28.) Kormányrendelet 32.§.(6) bekezdés c) pontja alapján a Gyál, 4266/3 hrsz.-ú Gksz-3 övezetbe sorolt területet – a gazdaságfejlesztő beruházás megvalósítása érdekében – **kiemelt fejlesztési területté nyilvánítja.**

A határozat alapján tárgyi felülvizsgálatnál környezeti hatásvizsgálat készítését nem tartotta szükségesnek. A tervezési munka elvégzésére együttesen szerződést kötöttünk a PESTTERV Pest megyei Terület-, Település-, Környezet tervező és Tanácsadó Kft.-vel, mint tervezővel és az HAVI Logistics Kft.-vel, mint finanszírozóval. A településrendezési eszközök részleges felülvizsgálatát *a településfejlesztési koncepcióról, az integrált településfejlesztési stratégiáról és a településrendezési eszközökről, valamint egyes településrendezési sajátos jogintézményekről szóló 314/2012.(XI.8.) kormányrendelet* alapján **tárgyalásos eljárás keretében** folytatja le. Előzetes tájékoztatási kötelezettséget a partnerségi egyeztetés során nem állapított meg.

A tervezési munka során a **GYÁL VÁROS TELEPÜLÉSRENDEZÉSI ESZKÖZEINEK RÉSZLEGES MÓDOSÍTÁSA**, - a HAVI Logistics kft. telephelyére vonatkozó szabályozás felülvizsgálata – **MUNKAKÖZI EGYEZTETÉSI TERVDOKUMENTÁCIÓJA** elkészült.

Gyál Város Önkormányzata Képviselő-testületének a településfejlesztési, településrendezési és településképi eszközök készítésével, módosításával összefüggő **partnerségi egyeztetés** szabályairól szóló 10/2017.(IV.28.) önkormányzati rendeletében foglaltak szerint a tervanyag egyeztetése a település hivatalos honlapján, a Polgármesteri Hivatal épületében lévő hirdetőablán és a Gyáli Mi Újságban megjelenő felhívás közzétételével megtörtént, a lakossági fórum 2018. augusztus 21-én 9.00 órától megtartásra került. **A partnerek egyike sem adott véleményt a tervről.**

A 314/2012. (XI.8.) Kormányrendelet 29/A. §-a és az előzőekben hivatkozott önkormányzati rendelet alapján a településrendezési eszközök módosításának véleményezési szakaszát a Képviselő-testület a 157/2018.(IX.27.) sz. határozatával lezárta és megállapította, hogy a tervezett gazdaságfejlesztő beruházás megvalósítása és a településrendezési eszköz módosítására vonatkozó igények támogathatók, azok ellen kifogás nem érkezett. Ezek után a végső szakmai véleményezési szakaszt az állami főépítésznél kezdeményeztük.

Az állami főépítész tárgyi településrendezési eszköz módosításával kapcsolatos egyeztető tárgyalást 2018. október 24.-én 9.00 órakor megtartotta, majd a záró szakmai véleményét és annak mellékleteit megküldte.

A hatályos Helyi Építési Szabályzat (mellékleteként a szabályozási terv) részleges módosítása – a HAVI Logistics Kft. (hrsz.: 4366/3) telephelyére vonatkozóan - előterjesztés mellékletét képező **záró véleményben** foglaltak figyelembe vételével jóváhagyható.

Kérem a Tisztelt Képviselő-testületet, hogy szíveskedjenek az előterjesztést és mellékleteit tanulmányozni és Gyál Város Helyi Építési Szabályzatát (mellékleteként a szabályozási tervét) rendelettel részlegesen módosítani!

A jogalkotásról szóló 2010. évi CXXX. törvény 17. §.-ában foglaltak értelmében a jogszabály előkészítője előzetes hatásvizsgálat elvégzésével felméri a szabályozás várható következményeit. A hatásvizsgálat során vizsgálni kell a tervezett jogszabály valamennyi jelentősnek ítélt hatását, amelynek az alábbiakban tesztek eleget:

1. A rendelettervezet társadalmi, gazdasági, költségvetési hatása

A nyilvánosság és közösségi ellenőrzés lehetőségének biztosítása érdekében a településfejlesztési koncepció, az integrált településfejlesztési stratégia és a településrendezési eszközök, a településképi arculati kézikönyv és a településképi rendelet készítését, módosítását a településfejlesztési koncepcióról, az integrált településfejlesztési stratégiáról és a településrendezési eszközökről, valamint egyes településrendezési sajátos jogintézményekről szóló 314/2012. (XI. 8.) Korm. rendelet 28. § (1) bekezdése alapján a polgármester partnerségi egyeztetés útján egyeztetési területen, illetve a tervezési területen és hatáskörnyezetében érintett partnerekkel. A rendelettervezet megalkotásának közvetlen gazdasági hatása nincs. Az Önkormányzat 2018. évi költségvetéséről szóló 3/2018. (II.15.) önkormányzati rendelettel összhangban van, előirányzat módosítást nem igényel.

2. A rendelettervezet környezeti és egészségügyi hatása

A rendelettervezetnek környezeti és egészségügyi hatása nincs.

3. A rendelettervezet adminisztratív terheket befolyásoló hatása

A rendelet megalkotásával (módosításával) az adminisztratív terhek nem növekednek.

4. A jogszabály megalkotásának szükségessége

A rendelet megalkotása (módosítása) valós igény alapján a hatályos jogszabályokban foglaltak megfelelően történik.

5. A jogszabály alkalmazáshoz szükséges személyi, tárgyi, szervezeti és pénzügyi feltételek

A rendelet módosítása következtében az adminisztratív terhek személyi, tárgyi, szervezeti feltételei jelentősen nem változnak, azok a Gyáli Polgármesteri Hivatalnál rendelkezésre állnak.

6. A rendelet megalkotásának elmaradása esetén várható következmények

A rendelet megalkotása (módosítása) valós igény alapján a hatályos jogszabályokban foglaltak megfelelően történik.

Kérem a Tisztelt Képviselő-testületet, hogy a fentiekben foglaltak figyelembevételével szíveskedjen a szükséges döntést meghozni és a rendeletet megalkotni!

Előterjesztést tárgyalta: Pénzügyi és Gazdasági Bizottság
Környezetvédelmi és Közbiztonsági Bizottság

A rendelet elfogadása minősített szótöbbséget és név szerinti szavazást igényel.

Az előterjesztést készítette: Kiss István irodavezető

Gyál, 2019. január 11.

**Pápai Mihály
polgármester**

Mellékletek:

1. A Képviselő-testület 116/2018.(V.31.) sz. határozata
2. A Képviselő-testület 157/2018.(IX.27.) sz. határozata
3. Az állami főépítész záró szakmai véleménye és mellékletei
4. Alátámasztó munkarészek
5. HÉSZ módosítás tervezete: előterjesztési dokumentáció
6. SZT-11/M3 Módosított szabályozási szelvény
7. SZT jelkulcs

Gyál Város Önkormányzata Képviselő-testületének
..... önkormányzati rendelete
a Gyál Város Helyi Építési Szabályzatáról szóló
17/2014. (XII.01) önkormányzati rendelet
módosításáról

Gyál Város Önkormányzatának Képviselő-testülete Magyarország Alaptörvénye 32. cikk (2) bekezdésében és az épített környezet alakításáról és védelméről szóló 1997. évi LXXVIII. törvény 62. § (6) bekezdés 6. pontjában kapott felhatalmazás alapján, Magyarország Alaptörvénye' 32. cikk (1) bekezdés a) pontjában és a Magyarország helyi önkormányzatairól szóló 2011. évi CLXXXIX. törvény 13. § (1) bekezdés 1. pontjában meghatározott feladatkörében eljárva, a településfejlesztési koncepcióról, az integrált településfejlesztési stratégiáról és a településrendezési eszközökről, valamint egyes településrendezési sajátos jogintézményekről szóló 314/2012. (XI.8.) Korm. rendelet 41.§. és 9. számú melléklete szerint eljáró érdekelt államigazgatási szervek véleményének kikérésével Gyál Város Helyi Építészeti Szabályzatáról szóló 17/2014.(XII.01.) önkormányzati rendeletének (továbbiakban: HÉSZ) módosítására az alábbi rendeletet alkotja:

1.§ A Gyál Város Helyi Építési Szabályzatáról szóló 17/2014.(XII.01.) sz. önkormányzati rendelet (a továbbiakban: HÉSZ) 1. számú mellékletében szereplő 1:4000 léptékű SZT-11/M2. szelvény jelű szabályozási tervlap helyébe e rendelet mellékleteként szereplő 1:4000 léptékű SZT-11/M3 szelvény jelű szabályozási tervlap lép.

2.§ Ez a rendelet a kihirdetését követő napon lép hatályba.

Pápai Mihály
polgármester

Rozgonyi Erik
címetes főjegyző

A rendeletet 2019. napján kihirdettem.

Rozgonyi Erik
címetes főjegyző

1. melléklet aönkormányzati rendelethez:
„A 17/2014. (XII.01) önkormányzati rendelet
1. melléklet SZT-11/M3 szabályozási tervlap szelvény”

| | |
|---|---|
| Polgármesteri Hivatal Gyál | |
| Iktatva: | 2018.06.04 |
| Ügyiratszám: | K/15019-4/2018 |
| Melléklet: | Előiratszám: Ügyintéző: KISS ISTVÁN |

Szám: 15739-2/2018.

K I V O N A T

Gyál Város Önkormányzatának Képviselő-testülete 2018. május 31-én megtartott nyílt ülésének jegyzőkönyvéből

“Kihagyva a kihagyandók.”

Gyál Város Önkormányzatának Képviselő-testülete 10 igen - 0 nem szavazattal – 0 tartózkodással az alábbi határozatot hozta:

116/2018.(V.31.) sz. határozat

Gyál Város Önkormányzatának Képviselő-testülete úgy dönt, hogy

1. Gyál Város Településrendezési eszközeit részlegesen felülvizsgálja a következők szerint: a HAVI Logistics Kft. (hrsz.: 4366/3) telephelyére vonatkozó hatályos szabályozási terv módosítása, oly módon, hogy a fejlesztési terület a hatályos Gksz-3 övezetből, Gksz-4/a övezetbe kerül. A településrendezési terv módosítása a 4366/3 hrsz.-ú kereskedelmi-szolgáltató gazdasági területen történő beruházás megvalósulása érdekében történik;
2. a 314/2012.(XI.8.) Kormányrendelet 32.§ (6) bekezdés c) pontja alapján a Gyál, 4366/3 hrsz.-ú Gksz-3 övezetbe sorolt területet - a gazdaságfejlesztő beruházás megvalósítása érdekében - kiemelt fejlesztési területté nyilvánítja;
3. a hatályos jogszabályi környezet áttanulmányozása után a települési rendezési tervi eszköz módosítását - a 314/2012.(XI.8.) Kormányrendelet alapján - **tárgyalásos eljárás keretében** folytatja le;
4. a környezet védelmének általános szabályiról szóló 1995.évi LIII. tv.43.§(5) bekezdése, valamint az egyes tervek, illetve programok környezeti vizsgálatáról szóló 2/2005. (I.11.) Kormányrendelet 1.§.(2) és (3) bekezdése szerinti **környezeti hatásvizsgálat készítését nem tartja szükségesnek;**
5. tárgyi tárgyalásos eljárás esetében előzetes tájékoztatási kötelezettséget a partnerségi egyeztetés során nem állapít meg;
6. a tervezési munka elkészítésére együttesen szerződést köt a PESTTERV Pest megyei Terület-, Település-, Környezet Tervező és Tanácsadó Kft.-vel, mint tervezővel és a HAVI Logistics Kft., mint költségviselővel;
7. felhatalmazza a Polgármestert a további szükséges intézkedések megtételére.

Határidő: 2018. november 30.

Felelős: Polgármester

K.m.f.

Pápai Mihály s.k.
polgármester

Rozgonyi Erik s.k.
címzetes főjegyző

A kivonat hitelelül:

2018. június 1.

(: Tóth Istvánné:)

Jegyzőkönyvvezető



Szám: 19884-2/2018.

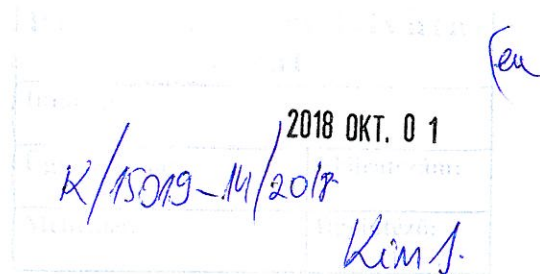

K I V O N A T

Gyál Város Önkormányzatának Képviselő-testülete 2018. szeptember 27-én megtartott nyílt ülésének jegyzőkönyvéből

“Kihagyva a kihagyandók.”

Gyál Város Önkormányzatának Képviselő-testülete 8 igen - 0 nem szavazattal – 0 tartózkodással az alábbi határozatot hozta:

157/2018.(IX.27.) sz. határozat

Gyál Város Önkormányzatának Képviselő-testülete

1. egyetért a GYÁL VÁROS TELEPÜLÉSRENDEZÉSI ESZKÖZEINEK RÉSZLEGES MÓDOSÍTÁSA, a HAVI Logistics Kft. telephelyére vonatkozó szabályozás felülvizsgálata – munkaközi egyeztetési dokumentációjában foglaltakkal, az övezeti besorolás módosítására tett javaslatot elfogadja;
2. a partnerségi egyeztetést a 314/2012.(XI.8.) Kormányrendelet 29/A. §.-ában és a településfejlesztési, településrendezési és településképi eszközök készítésével, módosításával összefüggő partnerségi egyeztetés szabályairól szóló 10/2017.(IV.28.) önkormányzati rendeletében foglaltak szerint lefolytatta és lezárja. A tervezett gazdaságfejlesztő beruházás megvalósítására és a településrendezési eszköz módosítására vonatkozó igények támogathatók, azok ellen kifogás nem érkezett;
3. felkéri a Polgármestert, hogy a végső szakmai véleményezési szakasz lefolytatását az állami főépítésznél kezdeményezze.

Határidő: 2018. október 15. (a véleményezési anyag megküldésére)

Felelős: Polgármester

K.m.f.

Pápai Mihály s.k.
polgármester

Rozgonyi Erik s.k.
címzetes főjegyző

A kivonat hitelül:
2018. szeptember 28.

Tóth Istvánné
Jegyzőkönyvvezető



PEST MEGYEI
KORMÁNYHIVATAL

| | |
|-------------------------------|--------------------------------|
| Polgármesteri Hivatal Gyál | |
| Hktatva: 2018 NOV 05 | |
| Ügyiratszám: K/15019-22/18 | Előiratszám: |
| Melléklet: | Ügyintéző: <i>Stim. Juhász</i> |

Ügyiratszám: PE/AF/00332-13/2018

Tárgy: Gyál településrendezési eszközeinek
módosítása **tárgyalásos eljárás keretében**
kiemelt beruházással kapcsolatosan
záró szakmai vélemény

Hivatkozási szám: K/15019-18/2018

K/17003/18

Kérjük, beadványaiban hivatkozzon ügyiratszámunkra!

Pápai Mihály polgármester részére

Gyál Város Önkormányzata

2360 GYÁL

Kőrösi út 112-114.

Tisztelt Polgármester Úr!

A településfejlesztési koncepcióról, az integrált településfejlesztési stratégiáról és a településrendezési eszközökről, valamint egyes településrendezési sajátos jogintézményekről szóló 314/2012. (XI. 8.) Korm. rendelet (a továbbiakban: R.) 40.§ (2) bekezdésében foglalt határidőn belül az alábbi záró szakmai véleményt adom Gyál módosított településrendezési eszközeiről:

A megküldött dokumentációval kapcsolatos észrevételeink:

- A dokumentáció államigazgatási egyeztetési eljárása a R.-ben rögzítettek szerint megtörtént. A dokumentáció partnerségi egyeztetése, az osztályunknak megküldött tájékoztatása szerint lefolytatásra került.

Alátámasztó munkarészekkel kapcsolatos észrevételeink:

- Az alátámasztó munkarészekkel kapcsolatban a jegyzőkönyvben rögzített észrevételeket kérjük figyelembe venni.

A jóváhagyandó munkarészekkel kapcsolatos észrevételeink:

- A jóváhagyandó munkarészekkel kapcsolatban a jegyzőkönyvben rögzített észrevételeket kérjük figyelembe venni.

Az egyeztetési eljárásra vonatkozó megjegyzéseink:

- Kérjük, hogy a jóváhagyott településrendezési eszköz egy példányát a R. 43.§ (2) bekezdés szerint irattári elhelyezésre hivatalunk részére eljuttatni szíveskedjen (nyomtatott, hitelesített, olvasható léptékű példány, valamint 1 digitális példány). Jelezzük, hogy a tervlapok hitelesítése és a 266/2013. (VII.11.) Korm. rendelet 14.§ (5) bekezdése alapján a tervezők általi aláírása is szükséges.
- A R. 43.§ (4) bekezdése értelmében a polgármester gondoskodik a településrendezési eszköz Étv. 8. § (4) bekezdése szerinti nyilvánosságáról.

-
- Felhívjuk a szíves figyelmét arra, hogy a jogalkotásról szóló 2010. évi CXXX. törvény 2.§ (4) bekezdés b) pontja értelmében az önkormányzati rendeletnek illeszkednie kell a jogrendszer egységébe, ennél fogva az, más jogszabállyal nem lehet ellentétes, ezért jogszabályon alapuló vélemény, észrevétel a jóváhagyáskor nem maradhat fenn.

Kérem fentiek szíves tudomásul vételét és a véleményeztetés-egyeztetési eljárási rend maradéktalan betartását.

Kelt: Budapesten, az elektronikus aláírás időbélyegzése szerint

Dr. Tarnai Richárd kormány megbízott
nevében és megbízásából:

Várad Tibor
állami főépítész

Értesül:

1. Címzett
2. Irattár - *helyben*



PEST MEGYEI
KORMÁNYHIVATAL

Ügyiratszám: PE/AF/00332-12/2018

Tárgy: Gyál településrendezési eszközeinek módosítása
tárgyalásos eljárás keretében kiemelt
beruházással kapcsolatosan

Időpont: 2018. október 24.

Helyszín: Pest Megyei Kormányhivatal

1052 Budapest, Városház u. 7.

Melléklet: jelenléti ív, állásfoglalások másolatai

JEGYZŐKÖNYV

PMKH Állami Főépítész, Váradi Tibor: a Pest Megyei Kormányhivatal Állami Főépítésze köszöntötte, majd tájékoztatta a megjelenteket, hogy a *településfejlesztési koncepcióról, az integrált településfejlesztési stratégiáról és a településrendezési eszközökről, valamint egyes településrendezési sajátos jogintézményekről* szóló 314/2012. (XI.8.) Kormányrendelet (a továbbiakban: R) 42.§ szerinti tárgyalásos eljárást Gyál Város Polgármestere kezdeményezte.

Váradi Tibor elmondta, hogy az egyeztető tárgyalás Gyál településrendezési eszközeinek módosítása érdekében, a R. 32.§ (6) bekezdés c) pontja szerint, az 116/2018. (V.31.) Önk. határozat alapján kiemelt önkormányzati fejlesztési területté nyilvánított: a 4366/3 hrsz-ú telek területére beruházás megvalósításának érdekében kerül lefolytatásra.

Váradi Tibor felkérte a megjelent tervezőt, hogy röviden ismertesse a településrendezési eszközök tervezett módosítását.

Makkai Krisztina tervező, PESTTERV Kft.: Röviden ismertette a tervezési feladatot, beszélt a területtel kapcsolatos előzményekről, valamint nagyvonalakban ismertette a településrendezési eszközök lényeges megállapításait.

PMKH Állami Főépítész, Váradi Tibor: az eljárásban érintett államigazgatási szervek megkeresésre kerültek. Azon szervezet, melyek nem adtak véleményt, illetve a tárgyaláson nem jelentek meg, egyetértő félnek kell tekinteni.

A tárgyalás megkezdéséig a következő államigazgatási szervek jelezték távolmaradásukat, véleményük megküldése mellett:

| | |
|---|---|
| Közép-Duna-völgyi Vízügyi Igazgatóság | iktatószám: 00203-0013/2018 |
| <i>Kifogást nem emelt.</i> | (Az állásfoglalás jelen jegyzőkönyv mellélete.) |
| Honvédelmi Minisztérium Állami Légügyi Főosztály | iktatószám: 16926-2/2018 |
| <i>Kifogást nem emelt.</i> | (Az állásfoglalás jelen jegyzőkönyv mellélete.) |
| Országos Atomenergia Hivatal | iktatószám: OAH-2018-00057-0691/2018 |
| <i>Kifogást nem emelt.</i> | (Az állásfoglalás jelen jegyzőkönyv mellélete.) |
| BFKH Közlekedési Főosztály, Ütügyi Osztály | iktatószám: BP/0801/830-1/2018 |
| <i>Kifogást nem emelt.</i> | (Az állásfoglalás jelen jegyzőkönyv mellélete.) |

Állami Főépítész

Budapest V. kerület, Városház u. 7. Levélcím: 1364 Budapest, Pf. 270

Telefon: (06 1) 485 6900

E-mail: allamifoeptesiz@pest.gov.hu Web: <http://www.kormanyhivatal.hu/hu/pest>

| | |
|---|--|
| Pest Megye Főépítésze | iktatószám: 119-4/2018 |
| <i>Kifogást nem emelt.</i> | (Az állásfoglalás jelen jegyzőkönyv melléklete.) |
| PMKH Élelmiszerlánc-Biztonsági, Földhivatali, Növény- és Talajvédelmi, Erdészeti Főosztály, Földügyi és Földmérési Osztály | iktatószám: 10.337/2018 |
| <i>Kifogást nem emelt.</i> | (Az állásfoglalás jelen jegyzőkönyv melléklete.) |
| PMKH Érdi Járási Hivatala, Közlekedési és Fogyasztóvédelmi Főosztály, Ütügyi Osztály | iktatószám: UT/588/2/2018 |
| <i>Kifogást nem emelt.</i> | (Az állásfoglalás jelen jegyzőkönyv melléklete.) |

Ezt követően Váradi Tibor felkérte a megjelent megyei főépítész és államigazgatási szervek képviselőit, hogy tegyék meg nyilatkozataikat.

Budapest Főváros Kormányhivatala, Népegészségügyi Főosztály, Győri Sándor: A területen nincs győgtényező érintettség, tervezett módosítás ellen közegészségügyi szempontból kifogást nem emel.

PMKH Állami Főépítész, Váradi Tibor: A tervezett módosítás ellen kifogást nem emelünk.

Kelt: Budapesten, az elektronikus aláírás időbélyegzése szerint

Váradi Tibor
állami főépítész



PEST MEGYEI
KORMÁNYHIVATAL

Ügyiratszám: PE/AF/00332-11/2018

Előzményi ügyiratszám:-

Ügyintéző: Váradi Tibor

Telefon: (06 1) 485 6900

Tárgy: Gyál településrendezési eszközeinek módosítása

tárgyalásos eljárásban

Időpont: 2018. október 24. 9:00 óra

Helyszín: PMKH, Bp. V., Városház u. 7. Nyáry Pál terem

EGYEZTETŐ TÁRGYALÁS JELENLÉTI ÍVE

| képviselt szervezet | név és aláírás | elérhetőség |
|-------------------------------|--|---|
| PESTER KFT. | MAKKAI KRISZTIANA <i>Makkai Krisz</i> | makkai.krisztina@ppm.com +36 70 205 5001 |
| GYÁLI POLGÁRMESTER HIVATAL | KISS ISTVÁN <i>Kiss István</i> | kiss.istvan@gyal.hu +36 20 4214883 |
| BFKM VFO | POZSÓR SÁNDOR <i>Pozsór Sándor</i> | titkarsag@bfbk.gov.hu |
| PMKH ÁLLAMI FŐÉPÍTÉS | VÁRADI TIBOR <i>Váradi Tibor</i> | |
| | | |
| | | |
| | | |
| | | |
| | | |
| | | |
| | | |
| | | |
| | | |
| | | |
| | | |
| | | |

Folytatás a következő oldalon.

OAH-2018-00057-0691/2018 (AL)

Váradi Tibor

állami főépítész

Pest Megyei Kormányhivatal Hatósági

Főosztály Építésügyi Osztály

1364 Budapest, Pf. 270

Ügyintézőnk:

Gábor Anita

Ügyintézőjük:

Váradi Tibor

Számuk:

PE/AF/00328-2/2018,

PE/AF/00333-2/2018,

PE/AF/00229-6/2018

Tárgy: Válasz Páty, Gyál, Táborfalva és Kóka településrendezési eszközeinek tárgyalásos eljárás keretében történő módosításáról szóló értesítésre

Tisztelt Állami Főépítész Úr!

2018. október 16-án kelt, fenti számú leveleivel tájékoztatást adott részünkre Páty, Gyál, Táborfalva és Kóka településrendezési eszközeinek tárgyalásos eljárás keretében történő részleges módosításáról. Levelének mellékleteként elküldte a módosított dokumentációkat, valamint az egyeztető tárgyalások meghívóit.

Az OAH alapvető és más további feladatköreit az atomenergiáról szóló 1996. évi CXVI. törvény 17. §-a, a nukleáris létesítmények nukleáris biztonsági követelményeiről és az ezzel összefüggő hatósági tevékenységről szóló 118/2011. (VII.11.) Korm. rendelet, a radioaktív hulladékok átmeneti tárolását vagy végleges elhelyezését biztosító tároló létesítmények biztonsági követelményeiről és az ezzel összefüggő hatósági tevékenységről szóló 155/2014. (VI. 30.) Korm. rendelet, a nukleáris létesítmény és a radioaktív hulladék-tároló biztonsági övezetéről szóló 246/2011. (XI. 24.) Korm. rendelet (továbbiakban: *Korm. rendelet*) előírásai, valamint további jogszabályok határozzák meg.

A tárgygyal összefüggő OAH véleményezési jogköréről a településfejlesztési koncepcióról, az integrált településfejlesztési stratégiáról és a településrendezési eszközökről, valamint egyes településrendezési sajátos jogintézményekről szóló 314/2012. (XI. 8.) Korm. rendelet (továbbiakban: *EljR.*), illetve annak 9. melléklete rendelkezik.

Az *EljR.*-ban foglalt kötelezettségeinknek megfelelően a módosítások tervdokumentációit, azok alátámasztó és jóváhagyandó munkarészeit az OAH

áttekintette. A jogszabály felhatalmazása alapján, megkeresésére válaszolva az alábbi véleményt adom:

Nincs az OAH hatáskörébe tartozó létesítmény Táborfalva és Kóka területének figyelembe veendő közelségében. Hatályos ágazati elhatározás ilyen létesítmény létrehozásával, vagy helykijelölésével fenti két települést érintően nem számol.

Így az OAH tárgyi vonatkozásban véleményezéssel nem érintett államigazgatási szerv, a települések rendezési kérdéseiben nem rendelkezik semmilyen kapcsolódó feladat- és hatáskörrel.

Tájékoztatom, hogy az eljárások következő szakaszaiban és a 2018. október 24-ére kitűzött egyeztető tárgyalásokon nem kívánunk részt venni, azokról értesítést vagy további adatokat nem kérünk.

Páty és Gyál települések tervezési területeinek 30 kilométeres körzetében az MTA Energiatudományi Kutatóközpont kutatóreaktora, és a Budapesti Műszaki Egyetem oktatóreaktora üzemel.

Tájékoztatom ugyanakkor, hogy Páty és Gyál rendezési eszközeinek jelen módosításai az elhatározott célok és a kimutatott hatások alapján, az OAH hatás- és feladatköreit nem érintik, ezért a 2018. október 24-ére meghirdetett egyeztető tárgyalásokon nem kívánunk részt venni.

Felhívom még a figyelmét, hogy a *Korm. rendelet* 7. § (6) bekezdése értelmében, a nukleáris létesítmények 30 km-es körzetében mindazon veszélyes létesítmények és tevékenységek engedélyezése esetén, amelyek tekintetében jogszabály védőtávolság kijelölését írja elő, az engedélyezést végző hatóság az eljárása megindításáról tájékoztatja a biztonsági övezetet kijelölő szervet (az OAH-t), valamint a nukleáris létesítmény engedélyesét. Az ilyen eljárásban az OAH és a *Korm. rendelet* szerinti engedélyes ügyfélnek minősül.

Páty és Gyál elfogadott településrendezési eszközeiről az *EljR.* 43. § (2) bekezdésének megfelelően kérünk tájékoztatást!

Budapest, 2018. október 19.

Üdvözlettel:

Mészáros István
főosztályvezető

Kapják:

1. Pest Megyei Kormányhivatal Hatósági Főosztály Építésügyi Osztály
2. Irattár



KÖZÉP-DUNA-VÖLGYI VÍZÜGYI IGAZGATÓSÁG



H-1088 Budapest, Rákóczi út 41.

Levélcím: 1428. Budapest, Pf.: 33.

Ügyfélfogadási idő: H, SZ: 9⁰⁰-14⁰⁰, P: 9⁰⁰-13⁰⁰

Web: www.kdvvizig.hu; E-mail: titkarsag@kdvvizig.hu

Tel.: (1) 477-3500 * Fax.: (1) 477-3519

MÁK: 10032000-01712010-00000000

Iktatószám: 00203-0013/2018

Előadó: Cebula Tímea

Iktatószám Önöknél: PE/AF/00328-2/2018

Előadó Önöknél: Váradi Tibor

Váradi Tibor részére
állami főépítész

Tárgy: Gyál településrendezési eszközeinek
módosítása tárgyalásos eljárás keretében,
válasz

Pest Megyei Kormányhivatal
Állami Főépítész
allamifoepitesz@pest.gov.hu

Tisztelt Állami Főépítész Úr!

A tárgyi témában küldött meghívót köszönettel megkaptuk, azonban más irányú elfoglaltságunk miatt a tárgyaláson részt venni nem tudunk. Kérjük, hogy az egyeztetésről készült jegyzőkönyv egy példányát szíveskedjenek megküldeni részünkre.

A véleményezésre küldött dokumentációt áttekintettük, a tervezett módosítás ellen kifogást nem emelünk az alábbi előírások betartása mellett:

Tájékoztatjuk, hogy a területtől déli irányban helyezkedik el a Magyar Állam tulajdonában és Igazgatóságunk vagyonkezelésében lévő Gyáli 1. főcsatorna, mely a fejlesztéssel keletkező többlet csapadékvizek esetleges befogadjaként szolgálhat.

Vízügyi előírásaink „a vízgazdálkodásról” szóló 1995. évi LVII. törvény 4. § (1)-ban valamint a „vizek hasznosítását, védelmét és kártételeinek elhárítását szolgáló tevékenységekre és létesítményekre vonatkozó szabályokról” szóló 147/2010. (IV. 29.) Korm. rendeletben foglaltak alapján:

- A tervezett bővítéssel, beépítéssel egyidejűleg meg kell oldani a terület vízrendezését.
- A felszíni vizeket a befogadóig el kell vezetni.
- A befogadó vízfolyás, csatorna befogadó képességét ellenőrizni kell, és amennyiben nem megfelelő, a rendezését be kell tervezni.
- Amennyiben a befogadó vízfolyás a beépítésből származó többletvizek befogadására nem képes, a beépítésre kerülő területen belül meg kell oldani a többlet csapadékvíz időszakos tározását.
- A mély fekvésű, lefolyástalan területek, valamint belvízzel veszélyeztetett területek beépítése nem javasolt.

Felhívjuk figyelmet, hogy a keletkezett, burkolt felületekről elfolyó olajjal szennyeződő csapadékvizek előtisztítást követően vezethetők a befogadóba. Az olajfogóban kiszűrt olaj veszélyes hulladéknak minősül. Az üzemeltetés során keletkező veszélyes hulladékok gyűjtésénél, ártalmatlanításánál „a veszélyes hulladékkal kapcsolatos egyes tevékenységek részletes szabályairól” szóló **225/2015. (VIII.7.) Korm. rendelet** előírásaiban foglaltakat be kell tartani.

Felhívjuk a figyelmet, hogy a tervezett fejlesztések közmű igényeinek kielégítésére és meglévő rendszereket érintő változásokhoz - meglévő kapacitások megfelelőisége, csatlakozási pontok, befogadók rendelkezésre állása - kapcsolódóan a közműkontingenseket (vízvezeték és közcsatorna hálózatot) érintő módosításokhoz szükséges a közmű üzemeltetők hozzájárulási nyilatkozatainak beszerzése.

A fentiekben már említett jogszabályokon kívül a vízgazdálkodási érdekek érvényesítése céljából az alábbiakban felsorolt jogszabályok előírásainak betartására hívjuk fel a figyelmet:

- „A vízgazdálkodási hatósági jogkör gyakorlásáról” szóló **72/1996. (V.22.) Korm. rendelet**;
- „A felszíni vizek minősége védelmének szabályairól” szóló **220/2004. (VII. 21.) Korm. rendelet**;
- „A nagyvízi meder, a parti sáv, a vízjárta és a fakadó vizek által veszélyeztetett területek használatáról, hasznosításáról, valamint a folyók esetében a nagyvízi mederkezelési terv készítésének rendjére és tartalmára vonatkozó szabályokról” szóló **83/2014. (III. 14.) Korm. rendelet**;
- „A vízszennyező anyagok kibocsátásaira vonatkozó határértékekről és alkalmazásuk egyes szabályairól” szóló **28/2004.(XII. 25.) KvVM rendelet**;
- „A vizek hasznosítását, védelmét és kártételeinek elhárítását szolgáló tevékenységekre és létesítményekre vonatkozó műszaki szabályokról” szóló **30/2008. (XII.31.) KvVM rendelet**.

Az eljárásban továbbra is részt kívánunk venni.

Budapest, 2018. október 19.

Üdvözlettel:

3
Budapest
Szilágyi Attila
igazgató



PEST MEGYEI
KORMÁNYHIVATAL
ÉRDI JÁRÁSI HIVATALA

Bélye
gző
PMKH

Digitálisan
aláírta:
Bélyegző PMKH
Dátum:
2018.10.19
11:01:51
+02'00'

Ügyiratszám: **UT/588/2/2018.**
Előzményi ügyiratszám: ---
Ügyintéző: Székely Gábor
☎: 1/460-2242
mobil: 70/455-7328
@: szekely.gabor@pest.gov.hu
E-Kapu: **615366339**

Tárgy: Gyál TRT eszközök módosítása a 4366/3 hrsz. (Bem
J. út) ingatlan övezeti besorolásának vonatkozásában.
Véleményezési eljárás.

Hivatkozási szám: **PE/AF/00328-2/2018**

Kérjük, beadványaiban hivatkozzon ügyiratszámunkra!

Kérelemző ügyfél neve: Gyál Polgármesteri Hivatala
Az eljárás megindulásának napja: ---

Pest Megyei Kormányhivatal
Állami Főépítész
1364 Budapest, Pf.:270

Tisztelt Cím!

A város településrendezési eszközeinek tervezett módosításával kapcsolatban a településfejlesztési koncepcióról, az integrált településfejlesztési stratégiáról és a településrendezési eszközökről, valamint egyes településrendezési sajátos jogintézményekről szóló 314/2012. (XI. 8.) Korm. rendelet 9 sz. melléklet 15 pontja alapján **az alábbi nyilatkozatot teszem:**

A tervezett módosítással (PEST-TERV 2018. 09. hó) kapcsolatban **nincs észrevételem**, annak közlekedéshálózati hatása nincs.
Hivatalom az eljárásban a továbbiakban nem kíván rész venni.

A Pest Megyei Kormányhivatal Érdi Járási Hivatal Közlekedési és Fogyasztóvédelmi Főosztály Ütügyi Osztály (1141 Budapest, Komócsy u. 17-19.) Pest megye területére kiterjedő **hatáskörét és illetékességét** a közlekedési igazgatási feladatokkal összefüggő hatósági feladatokat ellátó szervek kijelöléséről szóló **382/2016. (XII. 2.) Korm. rendelet 2.§ (1) b)**, illetve a fővárosi és megyei kormányhivatalokról, **valamint a járási (fővárosi kerületi) hivatalokról szóló 66/2015. (III.30.) Korm. rendelet 2.§(1) bek.** foglaltak, továbbá az 1988. évi I. tv. 11.§ **határozza meg.**

Budapest, 2018. október 18.

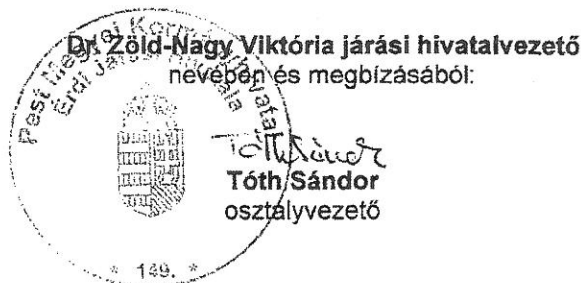

Értesítést kap:
PMKH – Állami Főépítész
allamifoepeitesz@pest.gov.hu
1. Irrattár

hiv. sz.: **PE/AF/00328-2/2018**

E-kapu: **216397999**



BUDAPEST FŐVÁROS
KORMÁNYHIVATALA
KÖZLEKEDÉSI FŐOSZTÁLY

Várad Tibor úr
részére

Pest Megyei Kormányhivatal
Állami Főépítész

Budapest
Városház u. 7.
1052

Iktatószám: BP/0801/830-1/2018.
Ügyintéző: Balassa András
Telefonszám: +36 1 474 1712
Tárgy: Gyál város településrendezési
eszközeinek módosítása –
tárgyalásos eljárás

Ez a levél elektronikus úton kerül megküldésre (KRID szám: 216397999)!

Tisztelt Állami Főépítész Úr!

Gyál város településrendezési eszközeinek részleges módosításával kapcsolatos PE/AF/00328-2/2018 számú, 2018. október 16-án kelt megkeresésére a közlekedési igazgatási feladatokkal összefüggő hatósági feladatokat ellátó szervek kijelöléséről szóló 382/2016. (XII. 2.) Korm. rendelet alapján az alábbiakról tájékoztatom.

A településfejlesztési koncepcióról, az integrált településfejlesztési stratégiáról és a településrendezési eszközökről, valamint egyes településrendezési sajátos jogintézményekről szóló 314/2012. (XI. 8.) Korm. rendelet 9. melléklet 12. pontja szerint Budapest Főváros Kormányhivatala gyorsforgalmi utat, közúti határátkelőhelyet, szintbeli közúti-vasúti átjárót érintő településrendezési eszköz esetében vesz részt a véleményezési eljárásban.

Fentiekre tekintettel a településrendezési eszközök módosításával kapcsolatban, hatáskör hiányában észrevételt nem teszek.

A 2018. október 24-én tartandó egyeztető tárgyaláson nem veszek részt.

Tájékoztatom továbbá, hogy 314/2012. (XI. 8.) Korm. rendelet 9. melléklet 13. pontja szerint „*vasúti pályahálózatot, víziutat érintő település*” esetében a településszerkezeti, szabályozási terv és helyi építési szabályzat véleményezésében – közúti szempontból is – a közlekedésért felelős miniszter rendelkezik hatáskörrel és illetékességgel.

Budapest, 2018. október 19.

dr. György István
kormány megbízott nevében és megbízásából:

Tisztelettel:

Szalai György
osztályvezető

Ütügyi Osztály

2018 OKT. 24



PEST MEGYEI
KORMÁNYHIVATAL

Tárgy: Gyál 4366/3 hrsz-ú területre vonatkozó
Településszerkezeti és Szabályozási Terv, valamint Helyi
Építési Szabályzat módosítása – tárgyalásos eljárás

Ügyiratszám: 10.337/2018.

Hiv. szám: PE/AF/00328-2/2018.

Ügyintéző: Fülöpp Éva

Telefon: (06 1) 236-41-41

Melléklet: -

Váradai Tibor állami főépítész úr

PMKH Állami Főépítész

Budapest

Városház utca 7.

1052

Tisztelt Állami Főépítész Úr!

PMKH Állami Főépítésze megkereséssel élt a Pest Megyei Kormányhivatal ÉBFNTE Főosztály Földügyi és Földmérési Osztálya felé, melyben meghívta a Gyál 4366/3 hrsz-ú területre vonatkozó településrendezési eszközeinek módosításával kapcsolatos egyeztető tárgyalására, melyen egyéb irányú elfoglaltságom miatt részt venni nem áll módomban.

A dokumentáció áttanulmányozását követően megállapítottam, hogy a tervezés által érintett ingatlan külterületi mezőgazdasági hasznosítás alatt álló termőföldterületet nem érint, így a terv módosítása ellen kifogást nem emelek.

Kérem, az egyeztető tárgyaláson készült jegyzőkönyv egy másolati példányát további felhasználás céljából részemre megküldeni szíveskedjen.

Budapest, 2018. október 17.

Üdvözlettel:

Dr. Tarnai Richárd kormány megbízott

nevében és megbízásából

Dr. Alvári Andrea

osztályvezető



Élelmiszerlánc-biztonsági, Földhivatali, Növény- és Talajvédelmi, Erdészeti Főosztály
Földügyi és Földmérési Osztály

1135 Budapest, Lehel u. 43-47.

Telefon: (06 1) 269 4550 Fax: (06 1) 269 4564

E-mail: foldhivatali.foosztaly@pest.gov.hu Web: www.pest.foldhivatal.hu, <http://www.kormanyhivatal.hu/hu/pest>

Az ügyfélfogadás időpontja:

szerda: 8.00-16.30



PEST MEGYEI FŐÉPÍTÉSZ

1052 BUDAPEST, VÁROSHÁZ U. 7. – TEL: 06 1 233-6861 – FAX: 06 1 233-6884 – MOBIL: 06-20-9369-607

PANYIZ@PESTMEGYE.HU

Váradi Tibor

állami főépítész úr részére

Pest Megyei Kormányhivatal
Állami Főépítész

1052 Budapest

Városház utca 7.

Pf.: 557

1373

Ikt. szám: 119-4/2018

Hiv. szám: PE/AF/00328-2/2018

Ügyintéző: Schindler-Kormos Eleonóra

Tel: 06-1-233-68-60

Fax: 06-1-233-68-90

Email: kormose@pestmegye.hu

Tárgy: Állásfoglalás Gyál város Helyi Építési Szabályzatának és Szabályozási tervének részleges módosítására vonatkozó 314/2012. (XI.8.) Korm. rendelet 42. § (2) bekezdése szerinti megkeresésre a

Tisztelt Állami Főépítész Úr!

Gyál város Helyi Építési Szabályzatának részleges módosításáról szóló, a településfejlesztési koncepcióról, az integrált településfejlesztési stratégiáról és a településrendezési eszközökről, valamint egyes településrendezési sajátos jogintézményekről szóló 314/2012. (XI.8.) Korm. rendelet (a továbbiakban Településrendezési kódex) 42. § (2) bekezdés szerinti véleménykérő levelére a megküldött dokumentáció átnézését követően a területfejlesztésről és területrendezésről szóló 1996. évi XXI. törvény 13/A. § (3) és (5) bekezdésének, valamint a főépítészi tevékenységről szóló 190/2009.(IX.15.) Korm. rend. 9. § (1) bekezdés d) pontjának megfelelően az alábbiakban fogalmazom meg a véleményem.

A véleményezett dokumentáció alapján a tárgyi tervek módosítási szándéka nem ellentétes az Országos Területrendezési Tervről szóló 2003. évi XXVI. törvénnyel, valamint és a Budapesti Agglomeráció Területrendezési Tervéről szóló 2005. évi LXIV. törvény előírásaival.

Mivel a településrendezési eszközök módosító javaslatai a Pest Megyei Területfejlesztési Koncepció céljaival sem ellentétesek, ezért a **tervmódosítás Képviselő-testületi jóváhagyását támogatom.**

Budapest, 2018. október 18.

Üdvözlettel:



Szabóné Pányi Zsuzsanna
Szabóné Pányi Zsuzsanna

*

Elvitték a kopu 11.05.2

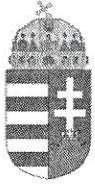

**HONVÉDELMI MINISZTERIUM
ÁLLAMI LÉGÜGYI FŐOSZTÁLY**

mint katonai légügyi hatóság

1055 Budapest, Balaton utca 7-11. • Postacím: 1885 Budapest Pf. 25
Telefon: +36 (1) 474-1469 • HM 21-670 • Fax: +36 (1) 474-1404 • HM 21-685
E-mail: klh@hm.gov.hu



Nyt. szám: 16926-2/2018
Hiv. szám: PE/AF/00328-2/2018

sz. példány

Váradi Tibor úr
Pest Megyei Kormányhivatal
állami főépítész részére

Budapest

Tárgy: Gyál Város településrendezési eszközeinek módosítása
tárgyalásos eljárás keretében

Tisztelt Állami Főépítész Úr!

A fenti hivatkozási számú megkeresésére tájékoztatom, hogy az Gyál Város településrendezési eszközeinek módosítása tárgyában tartandó egyeztető tárgyaláson a katonai légügyi hatóságként eljáró HM Állami Légügyi Főosztály nem vesz részt, és a tárgy szerinti módosítással kapcsolatban kifogást nem emel.

Tájékoztatom Állami Főépítész urat, hogy véleményemet a *településfejlesztési koncepcióról, az integrált településfejlesztési stratégiáról és a településrendezési eszközökről, valamint egyes településrendezési sajátos jogintézményekről* szóló 314/2012. (XI. 8.) Korm. rendelet (a továbbiakban: Kormányrendelet) 42. § (4) bekezdésére és 9. melléklete táblázata 14. sorának b) pontjára figyelemmel, a *katonai légügyi hatóság kijelöléséről* szóló 392/2016. (XII. 5.) Korm. rendelet 1. §-ban kijelölt illetékességi területemen eljárva adtam meg.

Tájékoztatom tisztelt Állami Főépítész urat, hogy véleményem nem minősül a Kormányrendelet 9. melléklete táblázatának 20. sorában meghatározott honvédelemért felelős miniszter, mint államigazgatási szerv véleményének.

Budapest, 2018. október 18.

Tisztelettel:

Dr. Benkő Tibor
honvédelmi miniszter
nevében és megbízásából:

Lázár Béla ezredes
Repülésfelügyeleti Osztály
osztályvezető (főv. h.)

Készült: 2 példányban

Egy példány: 1 lap

Ügyintéző (tel.): Lázár Béla ezds. (Tel.: +36 1 474 1218; E-mail: lazar.bela@hm.gov.hu)

Kapják: 1. sz. pld.: Pest Megyei Kormányhivatal állami főépítész (E-mail: allamifoeptesiz@pest.gov.hu)

2. sz. pld.: Irattár

HONVÉDELMI MINISZTERIUM
ÁLLAMI LÉGÜGYI FŐOSZTÁLY
mint katonai légügyi hatóság

E-ALÁÍRÓÍV

Aláírta: Lázár Béla
Időpont: 2018.10.18 19:00:13 CEST

Gyál Város Önkormányzata



GYÁL VÁROS

TELEPÜLÉSRENDEZÉSI ESZKÖZEINEK RÉSZLEGES MÓDOSÍTÁSA

a 4366/3 hrsz. területre vonatkozóan

ALÁTÁMASZTÓ MUNKARÉSZEK

ELŐTERJESZTÉSI TERVDOKUMENTÁCIÓ
(tárgyalásos eljárás)



**Pest megyei Terület-, Település-, Környezet
Tervező és Tanácsadó Kft.**

1085. Budapest, Kőfaragó u. 9.

Tel: 267 05 08, 267 70 78 Fax: 266 75 61

E-mail: pestterv@pestterv.hu
www.pestterv.hu

2018. november hó

**Gyál Város Településrendezési eszközeinek
tárgyalásos eljárásban való részleges módosítása
az HAVI Logistics Kereskedelmi Anyaggazdálkodási és Szolgáltató Kft.4366/3 hrsz.
telephelyének szabályozására vonatkozóan**

Megrendelő: Gyál Város Önkormányzat
(2360 Gyál, Kőrösi út 112-114.)

Költségviselő: HAVI Logistics Kereskedelmi Anyaggazdálkodási és Szolgáltató Kft.
(2360 Gyál, Bem József utca 30.)

Tervező: Pest Megyei Terület-, Település-, Környezet Tervező és Tanácsadó Kft



(1085 Budapest, VIII. Kőfaragó u. 9.; Telefon: 267-0508, 267-7078

Honlap: <http://www.pestterv.hu>; E-mail: pestterv@pestterv.hu)

TERVEZŐK NÉVSORA; ALÁÍRÓLAP

| SZAKÁG | NÉV | JOGOSULTSÁG | ALÁÍRÁS |
|--|------------------|---|-------------------------|
| Településrendezés: | Makkai Krisztina | TT/ 01-4921 | <i>Makkai Krisztina</i> |
| Zöldfelület- táj- település- és környezetrendezés: | Burányi Endre | TT/T 01-5104; TK 01- 5104; TR1 01-5104; SZTjV-031/2013. | <i>Burányi Endre</i> |
| Tervlap szerkesztés, grafika: | Makkai Krisztina | TT/ 01-4921 | <i>Makkai Krisztina</i> |
| Ügyvezető igazgató: | Schuchmann Péter | TR1-01-5068 | <i>Schuchmann Péter</i> |

Bp. – Gyál 2018. november hó

Tartalomjegyzék

| | |
|---|-----------|
| BEVEZETÉS..... | 4 |
| A MEGBÍZÁS | 5 |
| INDOKLÁS | 6 |
| TERVEZÉSI FELADAT | 6 |
| A KÖRNYEZETALAKÍTÁS TERVE | 8 |
| 1.1. TELEPÜLÉSRENDEZÉSI JAVASLATOK | 8 |
| 1.1.1. Javasolt településszerkezet, területfelhasználási rendszer..... | 8 |
| 1.1.1.1. Beépítésre szánt területek | 8 |
| (kereskedelmi-szolgáltató gazdasági terület)..... | 8 |
| 1.2. A VÁLTOZÁSSAL ÉRINTETT TERÜLETEK ÖSSZEFOGLALÓJA ÉS ÖSSZEFÜGGÉSEI..... | 9 |
| 1.2.1. A szabályozási változások bemutatása..... | 9 |
| 1.2.3. A változások hatályos településfejlesztési koncepcióval való összhangjának bemutatása | 11 |
| SZAKÁGI JAVASLATOK | 11 |
| 2.1. TÁJRENDEZÉSI JAVASLATOK..... | 11 |
| 2.1.1. Tájhasználat, tájszerkezet javaslata | 11 |
| 2.1.2. Természetvédelmi javaslatok..... | 11 |
| 2.1.3. Tájvédelmi és tájképvédelmi javaslatok..... | 11 |
| 2.1.4. Biológiai aktivitásérték változása | 11 |
| 2.2. ZÖLDFELÜLETI RENDSZER FEJLESZTÉSE | 11 |
| 2.2.1. Zöldfelületi rendszer elemeinek fejlesztési javaslatai | 11 |
| 2.2.2. Zöldfelületi ellátottság alakulása..... | 11 |
| 2.2.3. Zöldfelületek ökológiai szerepének erősítésére vonatkozó javaslatok | 11 |
| 3. KÖZLEKEDÉSI JAVASLATOK..... | 11 |
| 3.1. KÖZÚTI HÁLÓZATI KAPCSOLATOK | 11 |
| 3.1.1. Országos közutak..... | 11 |
| 3.1.2. Település utak | 11 |
| 3.2. FŐBB KÖZLEKEDÉSI CSOMÓPONTOK..... | 11 |
| 3.3. KÖZÖSSÉGI KÖZLEKEDÉS (közúti és kötöttpályás tömegközlekedés)..... | 11 |
| 3.3.1. Vasúti közlekedés | 11 |
| 3.3.2. Autóbusz közlekedés | 11 |
| 3.2.3. Gépjármű elhelyezés, parkolás..... | 11 |
| 4. KÖZMŰVESÍTÉSI JAVASLATOK..... | 11 |
| 4.1. VIZIKÖZMŰVEK | 11 |
| 4.1.1. vízellátás | 11 |
| 4.1.2. szennyvízelvezetés | 11 |
| 4.1.3. csapadékvíz-elvezetés | 11 |
| 4.2. ENERGIAELLÁTÁS | 11 |
| 4.2.1. villamos energia ellátás | 11 |
| 4.2.2. gázenergia ellátás..... | 11 |
| 4.3. HÍRKÖZLÉS | 11 |
| 5. KÖRNYEZETI HATÁSOK ÉS FELTÉTELEK..... | 12 |
| 6. HATÁLYOS TELEPÜLÉSSZERKEZETI TERVVEL VALÓ ÖSSZHANG BEMUTATÁSA | 12 |
| 7. SZABÁLYOZÁSI KONCEPCIÓ..... | 14 |
| 8. BEÉPÍTÉSI TERV (a 7. melléklet szerint)..... | 14 |
| 9. KÖRNYEZETI ÉRTÉKELÉS (környezeti vizsgálati kötelezettség esetén)..... | 14 |
| 1. számú melléklet: FŐÉPÍTÉSI FELJEGYZÉS..... | 15 |
| 2 SZÁMÚ MELLÉKLET: Önk. határozat a településrendezési eszköz módosításáról | 18 |
| 3 SZÁMÚ MELLÉKLET: Kérelem a tárgyalásos eljárás lefolytatására és nyilatkozat a partnerségi egyeztetés lezárásáról | 19 |

BEVEZETÉS

Gyál Város Településrendezési eszközeinek részleges módosításával kapcsolatos előzetes Önkormányzati intézkedések:

Gyál Város Önkormányzat Képviselő-testülete a 116/2018.(V.31.) sz. határozat sz. határozatával döntött Gyál Város Településrendezési eszközeinek részleges módosítása tárgyában. (2. számú melléklet)

Gyál Város településrendezési eszközeit a 314/2012. (XI.8.) Korm. rend. 16.§.(1) bek. b) pontja és az 1997.évi LXXVIII. Építési törvény alapján a 314/2012. (XI.8.) 45.§. (2) bekezdésének értelmében a 2018. január 1-től hatályos eljárási szabályok szerint, és az alátámasztó munkarészek a 3. melléklet a 314/2012. (XI. 8.) Korm. rendelet tartalmi követelményeknek megfelelően készülnek.

A képviselő-testület a 4366/3 hrsz. területére vonatkozó módosítást gazdasági célú beruházás megvalósulása érdekében támogatja és kiemelt fejlesztési területté nyilvánította a területet. Döntését a 314/2012. (XI.8.) Korm. rend. 32. § (6) bek. c) pontja alapján hozta meg.

A településrendezési eszközök módosításának egyeztetési eljárása a 314/2012. (XI.8.) Korm. rend. 42.§. értelmében tárgyalásos eljárás keretében történik.

Gyál Város Önkormányzatának Képviselő-testülete a 314/2012. (XI. 8.) Kormányrendelet (továbbiakban: R.) 29./A §-ban kapott felhatalmazás alapján, a településrendezési eszközök készítésével, módosításával kapcsolatos partnerségi egyeztetés szabályairól a 10/2017. (IV. 28.) sz. önk. rendelet rendelkezik. Az Önkormányzat a partnerségi egyeztetést az ebben foglaltaknak megfelelően végzi.

A 314/2012. (XI.8.) Kormányrendelet 9. sz. mellékeltben szerepeltetett véleményező szervek előzetes véleményét nem kértünk meg, mivel a jelen jogszabályi környezet lehetővé teszi az tárgyalásos eljárás lefolytatását és megítélésünk szerint nincs olyan területi befolyásoló tényező, ami az előzetes véleménykérést indokolta volna. A település 2013-2015 évi felülvizsgálat és részterületi módosítások során a 282/2009. (XII. 11.) Korm. rendelet 1. melléklete alapján megkért adatszolgáltatások rendelkezésre állnak.

A Településrendezési Eszközök módosításának fő célja:

- a Város településrendezési eszközeinek részleges - szabályozási munkarészekre kiterjedő - módosítása az érintett terület (4366/3 hrsz.) ingatlan övezeti besorolásának módosítása a jelenlegi Gksz-3 övezetből Gksz-4/a övezetre a HAVI Logistics Kft. fejlesztési szándékaival összhangban.

Az ingatlanunk jelenleg a Gksz-3-as besorolásban van és ezt szeretnénk Gksz-4/a-ra módosíttatni, A hatályos településrendezési eszközöket a képviselőtestület a 314/2012. (XI.8.) Kormányrendelet 1-2-3-4-5 mellékletének megfelelően készítette el és a 36.§. szerint teljes eljárási szabályoknak megfelelően hagyta jóvá.

A MEGBÍZÁS

Gyál Város Önkormányzata 2018 júniusában bízta meg a Pest megyei Terület-, Település-, Környezet Tervező és Tanácsadó (továbbiakban: PESTTERV) Kft-t Helyi építési szabályzatának (továbbiakban: HÉSZ) és a Szabályozási tervi (továbbiakban: SZT) mellékletének a részleges módosításával.

Jelen tervanyag Gyál Város Településrendezési terv fentiek szerinti részleges módosításának egyeztetési anyagát tartalmazza:

- a módosítás alatt álló részterület HÉSZ és annak rajzi melléklete SZT módosítási javaslata a szükséges alátámasztó munkarészekkel.

A részterületre készülő szabályozási tervi övezeti módosítás a szomszédos telkek övezeti paramétereinek fejlesztési területen belüli érvényesítése céljából készül.

Településrendezési tervelőzmények:

A településen jelenleg a következő településrendezési eszközök vannak hatályban:

- 189/2014.(XI.27.) határozat Gyál Város településfejlesztési koncepciójáról
- 190/2014.(XI.27.) Kt. határozattal elfogadott Gyál Város településszerkezeti terve (TSZT/M1)
- 178/2015.(VII.16.) Kt. határozattal elfogadott Gyál Város településszerkezeti terve (TSZT/M1jav) - egységes szerkezetben
- 130/2018.(VI.28.) Kt. határozattal elfogadott Gyál Város településszerkezeti terve (TSZT/M2) - egységes szerkezetben
- 17/2014.(XII.01.) önk. rendelet Gyál Város helyi építési szabályzatáról (HÉSZ)
- 16/2015. (VII.16.) önk. rendelet Gyál Város helyi építési szabályzatáról 17/2014.(XII.01.) önk. rendelet módosításáról
- 2/2017.(I.30) önk. rendelet Gyál Város helyi építési szabályzatának részleges módosításáról.
- 18/2018.(VI.29.) önk. rendelet Gyál Város helyi építési szabályzatának részleges módosításáról.

A HÉSZ rajzi módosuló mellékletei:

| Rajzjel | Rajz megnevezése | Méretarány |
|------------|--|-------------------|
| SZT | Szabályozási terv; szelvényszám: 17 – 18. (2 db A3) | M= 1:4.000 |
| | | |

Kiegészítő tervlap:

| Rajzjel | Rajz megnevezése | Méretarány |
|-----------|--------------------------|-------------------|
| ÁT | Áttekintő tervlap | M= 1:8.000 |

INDOKLÁS

A gazdasági funkciójú fejlesztésére tervezett terület, mely a Bem József út mentén jelenlegi 4366/3 hrsz. HAVI Logistics Kft. területén tervezett. A hatályos településrendezési eszközök a területet övezeti besorolásának lehetőségeit a telephely már kihasználta, ezért távlati fejlesztési lehetőség biztosítása céljából módosítani szeretne övezeti besorolását.

A telek a település belterületéhez tartozik, ahol a közlekedési és közmű feltételek biztosítottak.

A fejlesztői elképzelés szerint a szomszédos TESCO tulajdonában lévő területekből szeretnének vásárolni, ezzel biztosítva a további fejlesztés lehetőségét és ezzel az egyazon övezeti besorolás nem akadályozza a várható telekhatárrendezést és fejlesztést.

A tervezet projekt megvalósítása érdekében Gyál Városnak többek között szabályozási tervét is módosítani kell. A funkcióváltásból eredően szükséges a területre vonatkozó, gazdasági övezet (Gksz-3) cseréje Gksz-4/a övezetre. A 4366/3 hrsz. terület fejlesztésével a munkahelyteremtő szempont mellett a terület a gazdasági funkciójú üzemi, logisztikai, raktározási-iroda épület további fejlesztésére alkalmassá válik.

A gazdasági célú területfejlesztés kialakításánál, fontos szempont a terület környezetbe elhelyezkedő épületek zavartalan fennmaradása és a minőségi gazdasági területfejlesztés biztosítása figyelembe véve a terület közlekedési, környezetvédelmi és egyéb védelmi követelményeit. Ezen szempontoknak a terület gazdasági célú szabályozásánál és településképpbe való illeszkedésénél is érvényesülniük kell. A képviselő-testület fejlesztési elképzelést a szolgáltatási funkciók bővítése és a gazdaságfejlesztés érdekében támogatja.

TERVEZÉSI FELADAT

A módosítás a fent felsorolt, elsősorban Költségviselő által kezdeményezett és Önkormányzat által meghatározott, alábbi pontokba foglalt tématerületekre terjed ki, annak alátámasztására irányuló rövid helyzetfeltáró leírás is a módosítással érintett területekre (és tématerületekre) készül a szükséges szakági alátámasztó munkarészekkel.

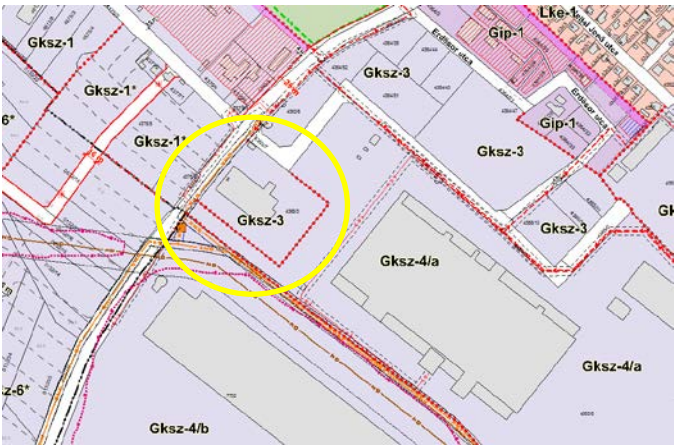
| Tervezési cél | SZT terület |
|--|--|
| <p>1. A módosítási feladat: Belterületen a Bem József út menti logisztikai telephely területén övezeti módosításra terjed ki a 4366/3 hrsz. területet érintően. A telephely tulajdonosa a szomszédos gazdasági területek építési paramétereit szeretné saját telkén biztosítani. Az Önkormányzat is támogatja az övezetmódosítást.</p> <p>2. A tervmódosítás HÉSZ-t érintő módosítás kizárólag a mellékletét képező SZT -11 tervlapszelvényre terjed ki.</p> |  |

A tervterület lehatárolását, Városon belüli elhelyezkedését az 1. ábra (áttekintő térkép) mutatja be. Az egyes részterületi változásokat az SZT módosítás a 1:4000 léptékben mutatjuk be és dokumentáljuk, az érintett 12-es szelvényen. Településtervi módosítás a település egyéb területeit nem érinti, a fent leírt TSZT és SZT módosítással érintett területén kívüli településrészekre a jelenleg érvényes településrendezési terv hatályos.

A módosítás az alábbi feladatokra és munkarészekre **nem** terjed ki:

- Magasabb szintű jogszabályi változás átvezetése a HÉSZ-be és egységes szerkezetű HÉSZ készítése



ALÁTÁMASZTÓ JAVASLAT

1. A KÖRNYEZETALAKÍTÁS TERVE

1.1. TELEPÜLÉSRENDEZÉSI JAVASLATOK

1.1.1. Javasolt településszerkezet, területfelhasználási rendszer

1.1.1.1. Beépítésre szánt területek

(kereskedelmi-szolgáltató gazdasági terület)

A település területén meglévő, jelenleg működő gazdasági funkciójú területek a területükön folyó gazdasági tevékenység jellegétől függően a településszerkezeti tervben kereskedelmi-szolgáltató területként és ipari gazdasági területként kerültek besorolásra.

A helyi munkahelyteremtés fokozása érdekében a korábban igénybevett gazdasági területek rehabilitációja és is fejlesztése a cél. A gazdasági területek fejlesztésénél a településszerkezeti és szabályozási terv a települési adottságokat és az település fejlesztési elképzeléseit egyaránt figyelembe veszi.

A tervmódosítás keretében új (szabályozási tervben realizált) kereskedelmi-szolgáltató (Gksz) övezet szabályozására nincs szükség, mivel a szomszédos Gksz-4/a övezet építési paramétereit kapja a 4366/3 hrsz. telephely is, melynek részleteit a 1.2.1. fejezet tartalmazza.

A tervmódosítás a TSZT-ben „beépítésre szánt Gksz- kereskedelmi szolgáltató övezet” érint, a kategórián belüli Gksz-3 terület övezetébe sorolt 4366/3 hrsz. telephelyet.

| BEÉPÍTÉSRE SZÁNT KÜLÖNLEGES TERÜLETEK | |
|---------------------------------------|---|
| Gazdasági területek: | Kereskedelmi-szolgáltató gazdasági terület(Gksz) szintterület sűrűség 2,5 Ipari gazdasági terület (Gip) szintterület sűrűség 0,8 |

A tervmódosítás a TSZT módosítását nem teszi szükségessé, a település területfelhasználási - területi mérlegét nem befolyásolja, a területrendezési tervekkel való összhang igazolását nem teszi szükségessé. Mivel új beépítésre szánt terület nem kerül kijelölésre, ezért biológiai aktivitásérték pótlása sem szükséges.

1.2 A VÁLTOZÁSSAL ÉRINTETT TERÜLETEK ÖSSZEFOGLALÓJA ÉS ÖSSZEFÜGGÉSEI

1.2.1. A szabályozási változások bemutatása

A Hatályos HÉSZ 4366/3 hrsz. területre vonatkozó övezeti előírása:

| | |
|---|----------------------|
| (1) A Gksz-3 jelű építési övezet előírásai | |
| a.) Beépítési mód | szabadon-álló |
| b.) Az építési telek legkisebb területe (m ²) | 2000 |
| c.) A beépítésnél alkalmazható legnagyobb beépítettség (%) | 45 |
| d.) A beépítésnél alkalmazható terepszint alatti legnagyobb beépítettség (%): | 45 |
| e.) A terepszint alatti beépítettség helye | építési helyen belül |
| f.) A beépítésnél alkalmazható legnagyobb épületmagasság (m) | 10,0 |
| g.) A beépítésnél alkalmazható legkisebb zöldfelületi arány (%) | 20 |
| h.) Szintterületi mutató | 1,0 |
| i.) beépítésnél alkalmazható legkisebb oldalkert (m): | 7,0 |
| j.) beépítésnél alkalmazható legkisebb hátsóker (m): | 7,0 |
| k.) beépítésnél alkalmazható legkisebb előker (m): | 10,0 |
| l.) A Közműellátás mértéke: | teljes |

A HÉSZ és SZT módosítás után 4366/3 hrsz. területre vonatkozó övezeti előírása:

| | |
|---|----------------------|
| (1) A Gksz-4/a jelű építési övezet előírásai: | |
| a.) Beépítési mód | szabadon-álló |
| b.) Az építési telek legkisebb területe (m ²) | 9500 |
| c.) A beépítésnél alkalmazható legnagyobb beépítettség (%) | 45 |
| d.) A beépítésnél alkalmazható terepszint alatti legnagyobb beépítettség (%): | 45 |
| e.) A terepszint alatti beépítettség helye | építési helyen belül |
| f.) A beépítésnél alkalmazható legnagyobb épületmagasság (m) | 20,0 |
| g.) A beépítésnél alkalmazható legkisebb zöldfelületi arány (%) | 20 |
| h.) Szintterületi mutató | 1,5 |
| i.) beépítésnél alkalmazható legkisebb oldalkert (m): | 10 |
| j.) beépítésnél alkalmazható legkisebb hátsóker (m): | 10 |
| k.) beépítésnél alkalmazható legkisebb előker (m): | 10 |
| l.) A Közműellátás mértéke: | teljes |

A SZABÁLYOZÁSI TERV MÓDOSÍTÁSA BEÉPÍTÉSRE SZÁNT KERESKEDELMISZOLGÁLTATÓ GAZDASÁGI TERÜLET:

A terület adottságai:

A 4366/3 hrsz. telephely a HAVI Logistics Kft. tulajdonában van, melynek fő tevékenységi köre az Élelmiszer, ital, dohányáru vegyes nagykereskedelme. Területe mintegy 1,4 ha.

„A HAVI Logistics Kft. az amerikai központú HAVI vállalatcsoport tagjaként, a magyar piacon 26 éve jelenlévő komplex logisztikai szolgáltatásokat nyújtó multinacionális vállalat.

A HAVI Logistics Kft. elsősorban élelmiszer logisztikával foglalkozik, legfőbb partnerei Magyarországon a McDonald's, Norbi Update, Vapiano, Coffee Shop, Shell és MOL hálózatok.

A vállalat által nyújtott szolgáltatások a 2000-es évek elejétől jelentősen fejlődtek. Ennek eredményeképpen a világon elsőként vezettük be a „Láthatatlan Szállítás” szolgáltatást

Magyarország összes McDonald's éttermének, már 2010-ben. A folyamatos fejlesztéseknek és hatékonyság növelő változtatások eredményeképpen teljesítmény mutatóink a legjobbak között vannak Európában, és azok további javulására egy kb 120 fős elkötelezett, kiváló emberekből álló csapat és vállalati kultúránk, illetve szokásaink a garancia.”

A tervezés során figyelembe kell venni:

- A Terület jól megközelíthető a Bem József útról külön lehajtóval.
- Közműellátásánál az alapközmű ellátás – a vízellátás, a villamos energia-ellátás, szennyvízelhelyezés –biztosított, a közművek rendelkezésre állnak.
- A fejlesztési terület megközelítése és egyéb infrastrukturális ellátása a meglévő hálózatra épülve a funkcióból és építési intenzitásból adódó terhelést bíró infrastruktúra fejlődjön.
- A tervezési területhez közvetlenül kereskedelmi szolgáltató gazdasági övezetbe sorolt területek csatlakoznak, amelyhez kapcsolódó kialakult gazdasági területfejlesztés szervesen kapcsolódik.
- A termómódosítással érintett terület jelenlegi és tervezett funkciója nem sért sem építészeti, sem régészeti, sem ökológiai értékeket.
- Funkcióváltás nem történik, a terület építési paraméterei módosulnak.
- A gazdaságfejlesztési terület esetében az épület elhelyezésénél és építési hely meghatározásánál figyelembe veendő a településképvédelem és a szomszédos gazdasági területek érdekei.
- Mivel új beépítésre szánt terület nem kerül kijelölésre, ezért biológiai aktivitásérték pótlása nem szükséges.
- A termómódosítás a településszerkezeti terv módosítását nem teszi szükségessé, a település területfelhasználási - területi mérlegét nem befolyásolja, a területrendezési tervekkel való összhang igazolását nem teszi szükségessé.
- A tervezett telekállapotnak megfelelően a szabályozási tervlap és helyi építési szabályzat módosítása megtörténik.
- A terület egyéb más Országos Területrendezési Tervi, vagy Budapesti Agglomeráció Területrendezési Tervi övezetek közül az országos vízminőség-védelmi terület által érintett.
- A terület jellegéből és elhelyezkedéséből, tervezett funkcióváltásából következően nem jelentős zavaró hatású gazdasági típusú beépítés intenzitás növekedés jön létre.

googlemaps felvétel



a meglévő telephely



A termómódosítással összefüggő HÉSZ előírások az alábbi beavatkozásokat igénylik:

Az övezeti előírás a 1.2.1 fejezet övezetekről szóló leírása alapján történik.

A Hész módosítása kizárólag a mellékletét képező **SZT-11** jelű tervlapot érinti.

1.2.3. A változások hatályos településfejlesztési koncepcióval való összhangjának bemutatása
(a településrendezési javaslatok összhangja a koncepcióban megfogalmazott jövőképpel és célokkal)
Tervezési szempontok, településfejlesztési koncepcióval nincs összefüggésben.

2. SZAKÁGI JAVASLATOK

2.1. TÁJRENDEZÉSI JAVASLATOK

2.1.1. Tájhasználat, tájszerkezet javaslata

2.1.2. Természetvédelmi javaslatok

2.1.3. Tájvédelmi és tájképvédelmi javaslatok

2.1.4. Biológiai aktivitásérték változása

Nem módosulnak, a tervezéssel nem állnak összefüggésben.

2.2. ZÖLDFELÜLETI RENDSZER FEJLESZTÉSE

(zöldterületek, intézményi és lakókertek, erdő és mezőgazdasági területek, vonalas zöldfelületi elemek)

2.2.1. Zöldfelületi rendszer elemeinek fejlesztési javaslatai

2.2.2. Zöldfelületi ellátottság alakulása

2.2.3. Zöldfelületek ökológiai szerepének erősítésére vonatkozó javaslatok

Nem módosulnak, a tervezéssel nem állnak összefüggésben.

3. KÖZLEKEDÉSI JAVASLATOK

3.1. KÖZÚTI HÁLÓZATI KAPCSOLATOK

3.1.1. Országos közutak

3.1.2. Település utak

3.2. FŐBB KÖZLEKEDÉSI CSOMÓPONTOK

3.3. KÖZÖSSÉGI KÖZLEKEDÉS (közúti és kötöttpályás tömegközlekedés)

3.3.1. Vasúti közlekedés

3.3.2. Autóbusz közlekedés

3.2.3. Gépjármű elhelyezés, parkolás

Nem módosulnak, a tervezéssel nem állnak összefüggésben.

4. KÖZMŰVESÍTÉSI JAVASLATOK

4.1. VIZIKÖZMŰVEK

4.1.1. vízellátás

4.1.2. szennyvízelvezetés

4.1.3. csapadékvíz-elvezetés

4.2. ENERGIAELLÁTÁS

4.2.1. villamos energia ellátás

4.2.2. gázenergia ellátás

4.3. HÍRKÖZLÉS

Nem módosulnak, a tervezéssel nem állnak összefüggésben.

5. KÖRNYEZETI HATÁSOK ÉS FELTÉTELEK

(a településrendezési javaslatok környezetvédelmi összefüggéseinek bemutatása, várható környezeti hatások, környezeti feltételek a föld, felszíni és felszín alatti vizek, levegőtisztaság-védelem, zaj- és rezgésterhelés, hulladékkezelés vonatkozásában)

Nem módosul, a tervezéssel nem áll összefüggésben.

6. HATÁLYOS TELEPÜLÉSSZERKEZETI TERVVEL VALÓ ÖSSZHANG BEMUTATÁSA

(a településrendezési javaslatok összhangja a hatályos településszerkezeti tervben rögzített elhatározásokkal, területek aktiválása, ütemezése)

A 314/2012 (XI.8.) Korm. rendelet 9.§ (6) bekezdés alapján a jelen 6. fejezet összevonásra kerül az 1.2.1. sz. fejezettel.

A tervmódosítás a településszerkezeti terv módosítását nem teszi szükségessé, a település területfelhasználási - területi mérlegét nem befolyásolja, a területrendezési tervekkel való összhang igazolását nem teszi szükségessé.

Nem módosul, a tervezéssel nem áll összefüggésben.

| Országos Területrendezési Terv országos területfelhasználási / övezeti érintettség a közigazgatási területet az alábbiak érintik (+), illetve nem érintik (-) a módosítással érintett területet az alábbiak érintik (+), illetve nem érintik (-) | | |
|---|-----------------|--------------------|
| országos területfelhasználási kategóriák | Közig. terület. | Módosítási terület |
| települési térség | + | + |
| erdőgazdálkodási térség | + | -- |
| mezőgazdasági térség | + | -- |
| vegyes területfelhasználású térség | -- | -- |
| vízgazdálkodási térség | + | -- |
| építmények által igénybe vett térség | -- | -- |
| országos övezetek | | |
| országos ökológiai hálózat(DINPI adatszolgáltatás alapján) Az ökológiai hálózatot módosítással érintett területet részlegesen érinti.) | + | -- |
| kiváló termőhelyi adottságú szántó terület (FÖMI adatok alapján) A FÖMI kiváló termőhelyi adottságú szántóterületet Gyál közigazgatási területén nem tart nyilván. | -- | -- |
| jó termőhelyi adottságú szántóterület (FÖMI adatszolgáltatás alapján) A FÖMI kiváló termőhelyi adottságú szántóterületet Gyál közigazgatási területén nem tart nyilván. | -- | -- |
| kiváló termőhelyi adottságú erdőterület (OTRT kiváló erdőnyilvántartás alapján) (A módosítás beépítésre szánt területei kiváló termőhelyi adottságú erdő területeket nem érintenek.) | + | -- |
| tájképi szempontból kiemelten kezelendő terület övezete (DINPI adatszolgáltatás alapján) | -- | -- |
| világörökségi és világörökségi várományos terület | -- | -- |
| országos vízminőség-védelmi terület (Közép-Duna völgyi Vízügyi Igazgatóság adatszolgáltatása szükséges, az igazolás az OTRT övezeti lehatárolás figyelembevételével történt. Az egyeztetés során a KDVSZIG adatszolgáltatása szükséges) | + | + |
| nagyvízi meder és a Vásárhelyi-terv továbbfejlesztése keretében megvalósuló vízkár-elhárítási célú szükségtározók területe | -- | -- |
| kiemelt fontosságú honvédelmi terület | -- | -- |

| Budapesti Agglomeráció Területrendezési Terv kiemelt térségi területfelhasználási / övezeti érintettség a közigazgatási területet az alábbiak érintik (+), illetve nem érintik (-) a módosítással érintett területet az alábbiak érintik (+), illetve nem érintik (-) | | |
|--|-----------------|--------------------|
| kiemelt térségi területfelhasználási kategóriák | Közig. terület. | Módosítási terület |
| városias települési térség | X | X |
| hagyományosan vidéki települési térség | -- | -- |
| nagy kiterjedésű zöldterületi települési térség | X | -- |
| magas zöldfelületi arányú települési térség | X | -- |
| építmények által igénybe vett térség | X | -- |
| különleges rendeltetésű térség | -- | -- |
| erdőgazdálkodási térség | X | -- |
| mezőgazdasági térség | X | -- |
| vízgazdálkodási térség | X | -- |
| térségi övezetek | | |
| magterület övezete (DINPI adatszolgáltatás alapján) | X | -- |
| ökológiai folyosó övezete (DINPI adatszolgáltatás alapján) | X | -- |
| puffer terület övezete (DINPI adatszolgáltatás alapján) | X | -- |
| kiváló termőhelyi adottságú szántóterület övezete A FÖMI kiváló termőhelyi adottságú szántóterületet Gyál közigazgatási területén nem tart nyilván. | -- | -- |
| kiváló termőhelyi adottságú erdőterület övezete (OTRT kiváló erdőnyilvántartás alapján) | X | -- |
| erdőtelepítésre alkalmas terület övezete Erdőtelepítésre másodlagosan javasolt erdőterület FÖMI adatok alapján mutatjuk be. A módosítással érintett területeket nem érinti. | X | -- |
| rendszeresen belvízjárta terület övezete | -- | -- |
| földtani veszélyforrás területének övezete | -- | -- |
| ásványi nyersanyag gazdálkodási terület övezete | X | -- |
| kiemelt fontosságú meglévő honvédelmi terület övezete | - | -- |
| honvédelmi terület övezete | - | -- |

A vizsgált terület érintett az országos vízminőség-védelmi területe övezete által. Az érintettség miatt a helyi építési szabályzatban a közlekedésre, közművesítésre és esetleges szennyezett csapadékvíz-elvezetésre vonatkozó előírásokat ennek figyelembevételével kell kialakítani.

A vizsgált terület nem érintett az ásványi nyersanyag gazdálkodási terület által.

Fentiek alapján tehát a módosítási területek övezeti érintettsége a Budapesti Agglomeráció Területrendezési Tervéről szóló 2005. évi LXIV. törvény, illetve a 2003. évi XXVI. törvény (OTRT) előírásaival nem ellentétes.

VI. Nyilatkozat

A Gyál Településrendezési tervhez szükséges területrendezési tervelőzményeknek való megfeleltetést a területrendezési tervelőzmények fejezetét készítő tervezők nyilatkoznak, hogy a módosítás megfelel A Budapesti Agglomeráció kiemelt térség területrendezési tervéről szóló 2005. évi LXIV. törvény (BATrT) és a 2003. évi XXVI. Tv. (OTRT) előírásoknak.

Makkai Krisztina, településmérnök
városépítési-városgazdasági szakmérnök TT 01-4921

Budapest, 2018. július.03.

7. SZABÁLYOZÁSI KONCEPCIÓ

(a szabályozás céljainak és eszközeinek ismertetése, azok összefüggései, a szabályozás alapelve, a változtatási szándékok javaslata, a szabályozás eszközeinek összefoglalása)

A szabályozás célja a dinamikusán változó Városi igények lekövetése és építésjogi megalapozása a 2018.január 1-től hatályba lépett építésügyi jogszabályi környezetnek megfelelően. A szabályozás eszköze a fentieknek megfelelően módosított **helyi építési szabályzat**, valamint ennek **szabályozási tervi melléklete**.

A szabályozási típusú módosítások különleges koncepcionális megalapozást nem igényeltek, mivel az eljárásban egy részterület beépítésre szánt területi kategórián belüli szabályozási pontosítása merült fel igényként.

A tervmódosítási szándék igényelte a szabályzat és szabályozási tervi mellékletének módosítását, ezek az alábbiak:

| AZ ÖNKORMÁNYZATI SZÁNDÉKOK ÉS A VÉLEMÉNYEZÉSI ELJÁRÁSOK EREDMÉNYÉNEK ALAPJÁN MEGHATÁROZOTT, SZABÁLYOZÁSI TERVI MEGOLDÁST IGÉNYLŐ MÓDOSÍTÁSI TERÜLET | | | | |
|---|--------------|------------------------|---|---|
| módosítási terület sorszám | terület (ha) | helyrajzi szám (hrsz.) | SZT övezet módosítás | |
| | | | HATÁLYOS | TERVEZETT |
| 1. | 1,4 | 4366/3. | (Gksz-3) Kereskedelmi-szolgáltató gazdasági övezet | (Gksz-4/a) Kereskedelmi-szolgáltató gazdasági övezet |

8. BEÉPÍTÉSI TERV

(a 7. melléklet szerint)

A TRT módosítás tervanyagához nem készül.

9. KÖRNYEZETI ÉRTÉKELÉS

(környezeti vizsgálati kötelezettség esetén)

A tervezett módosítások kapcsán nem várhatók olyan jelentős környezeti hatások, amelyek környezeti vizsgálat lefolytatását és külön környezeti értékelési dokumentáció elkészítését tennék szükségessé.

1. számú melléklet: FŐÉPÍTÉSZI FELJEGYZÉS

GYÁL VÁROS TELEPÜLÉSRENDEZÉSI ESZKÖZEINEK RÉSZLEGES MÓDOSÍTÁSA - A TERVI MUNKARÉSZEK TARTALMÁNAK MEGHATÁROZÁSA ÖNKORMÁNYZATI FŐÉPÍTÉSZI FELJEGYZÉS

az alábbi településrendezési eljárás megindításával és lefolytatásával kapcsolatban:

„Gyál Város Településrendezési eszközeinek részleges módosítása HAVI Logistics Kft. telephelyére vonatkozó hatályos szabályozási tervi tartalom módosításával”

(tárgyalásos eljárás)

Gyál Város településrendezési eszközeinek részleges módosítása tárgyában a 314/2012.(XI.8.) sz. kormányrendelet 3. számú melléklete alapján az alábbi fejezetek kidolgozását látjuk szükségesnek a módosítással érintett terület vonatkozásában, a tervezési feladat által igényelt mélységben. (Az áthúzással jelzett fejezetek kidolgozása nem képezi az alátámasztó javaslat tárgyát – a táblázati mezőkben „XXX” jellel jelölve.)

A HÉSz és szabályozási terv részleges módosítása tárgyalásos eljárásban készül, **a Településszerkezeti terv módosítását nem teszi szükségessé.**

A jelen eljárásban a TRT felülvizsgálathoz 2013. évben készült **megalapozó vizsgálat módosítását nem teszi szükségessé** a részleges HÉSz módosítás.

| A | B | € | Đ | E | |
|----|---|--------------------------|-------|--------------------------|-------------|
| 1. | | Településszerkezeti terv | | Helyi építési szabályzat | |
| 2. | | szöveges | rajzi | szöveges (HÉSz) | rajzi (SZT) |
| 3. | 1. A KÖRNYEZETALAKÍTÁS TERVE | | | | |
| | (a településrendezési javaslatok és a táji, természeti, környezeti, épített örökségi, közlekedési és közmű elemek, javaslatok egymásra hatásának bemutatása szöveges és rajzi formában) | | | | |
| 4. | 1.1. TELEPÜLÉSRENDEZÉSI JAVASLATOK | | | | |
| | (a javasolt településszerkezet és a területfelhasználási rendszer bemutatása, szerkezetalkotó elemek és értékek ismertetése) | | | | |
| 5. | 1.1.1. Javasolt településszerkezet, területfelhasználási rendszer | | | Igen | Igen |
| 6. | 1.1.1.1. Beépítésre szánt területek | | | | |
| | (lakóterületek, üdülőterületek, vegyes területek, gazdasági területek, intézményi területek, különleges területek) | | | XXX | XXX |
| 7. | 1.1.1.2. Beépítésre nem szánt területek | | | | |
| | (közlekedési területek, zöldterületek, erdőterületek, mezőgazdasági területek, vízgazdálkodási területek, természetközeli területek, különleges területek) | | | XXX | XXX |
| 8. | 1.1.1.3. Szerkezet meghatározó nyomvonalas és tagoló elemek | | | | |
| | – szerkezetalkotó és tagoló közlekedési elemek, | | | XXX | XXX |
| | – szerkezetet meghatározó, tagoló egyéb nyomvonalas elemek, | | | XXX | XXX |
| | – szerkezetalkotó zöldfelületi rendszerek, vízfolyások. | | | XXX | XXX |
| 9. | 1.1.1.4. Védelmi és korlátozó elemek | | | | |
| | – védőtávolságok, | | | Igen | Igen |
| | – táj és természetvédelmi elemek, területek, | | | XXX | XXX |

| | | | | | |
|-----|--|--|--|------|------|
| | kulturális örökségvédelmi elemek, | | | XXX | XXX |
| | egyéb védelmi és korlátozó elemek. | | | Igen | Igen |
| 10. | 1.2. A VÁLTOZÁSSAL ÉRINTETT TERÜLETEK ÖSSZEFOGLALÓJA ÉS ÖSSZEFÜGGÉSEI | | | | |
| 11. | 1.2.1. A településszerkezeti változások bemutatása | | | | |
| | (az egyes területfelhasználási, illetve egyéb szerkezeti változások pontokba szedve, lehatárolva az adott változás bemutatása) | | | XXX | XXX |
| | a terület a hatályos településszerkezeti tervben. | | | XXX | XXX |
| | a javasolt módosítás és indoklása. | | | XXX | XXX |
| 12. | 1.2.2. A településszerkezeti változások területrendezési tervekkel való összefüggéseinek bemutatása | | | XXX | XXX |
| 13. | 1.2.3. A változások hatályos településfejlesztési koncepcióval való összhangjának bemutatása (a településrendezési javaslatok összhangja a koncepcióban megfogalmazott jövőképpel és célokkal) | | | XXX | XXX |
| 14. | 2. SZAKÁGI JAVASLATOK | | | | |
| 15. | 2.1. TÁJRENDEZÉSI JAVASLATOK | | | | |
| 16. | 2.1.1. Tájhasználat, tájszerkezet javaslata | | | XXX | XXX |
| 17. | 2.1.2. Természetvédelmi javaslatok | | | XXX | XXX |
| 18. | 2.1.3. Tájvédelmi és tájképvédelmi javaslatok | | | XXX | XXX |
| 19. | 2.1.4. Biológiai aktivitásérték változása | | | XXX | XXX |
| 20. | 2.2. ZÖLDFELÜLETI RENDSZER FEJLESZTÉSE | | | | |
| | (zöldterületek, intézményi és lakókertek, erdő és mezőgazdasági területek, vonalas zöldfelületi elemek, történeti kert) | | | XXX | XXX |
| 21. | 2.2.1. Zöldfelületi rendszer elemeinek fejlesztési javaslatai | | | XXX | XXX |
| 22. | 2.2.2. Zöldfelületi ellátottság alakulása | | | XXX | XXX |
| 23. | 2.2.3. Zöldfelületek ökológiai szerepének erősítésére vonatkozó javaslatok | | | XXX | XXX |
| 24. | 3. KÖZLEKEDÉSI JAVASLATOK | | | | |
| | (a település közlekedési javaslatainak ismertetése, hálózatok, esomópontok, keresztmetszetek, a magasabb rendű szakági úthálózati elemek integrálása, területbiztosítás) | | | XXX | XXX |
| 25. | 3.1. Közúti hálózati kapcsolatok | | | XXX | XXX |
| 26. | 3.2. Főbb közlekedési esomópontok | | | XXX | XXX |
| 27. | 3.3. Belső úthálózat (keresztmetszeti szelvények, közterületi parkolás) | | | XXX | XXX |
| 28. | 3.4. Közösségi közlekedés (közúti és kötőtpályás tömegközlekedés) | | | XXX | XXX |
| 29. | 3.5. Kerékpáros közlekedés | | | XXX | XXX |
| 30. | 3.6. Főbb gyalogos közlekedés | | | XXX | XXX |
| 31. | 3.7. Gépjármű elhelyezés, parkolás | | | XXX | XXX |

| | | | | | |
|-----|---|--|--|-----|------|
| 32. | 4. KÖZMŰVESÍTÉSI JAVASLATOK (összefoglaló jelleggel) | | | | |
| | (a település közműhálózati javaslatainak ismertetése) | | | XXX | XXX |
| 33. | 4.1. Víziközművek (vízellátás, szennyvízelvezetés, esapadékvíz- elvezetés) | | | XXX | XXX |
| 34. | 4.2. Energiaellátás (villamos energia, gázenergia, távhő, megújuló erőforrások, egyéb) | | | XXX | XXX |
| 35. | 4.3. Hírközlés (távközlés, műsorszórás, adatátvitel) | | | XXX | XXX |
| 36. | 4.4. Megújuló energiaforrások alkalmazása, környezettudatos energiagazdálkodás, egyedi közműpótlók | | | XXX | XXX |
| 37. | 5. KÖRNYEZETI HATÁSOK ÉS FELTÉTELEK | | | | |
| | (a településrendezési javaslatok környezetvédelmi összefüggéseinek bemutatása, várható környezeti hatások, környezeti feltételek a föld, felszíni és felszín alatti vizek, levegőtisztaság védelem, zaj- és rezgésterhelés, hulladékkezelés vonatkozásában) | | | XXX | XXX |
| 38. | 6. HATÁLYOS TELEPÜLÉSSZERKEZETI TERVVEL VALÓ ÖSSZHANG BEMUTATÁSA | | | | |
| | (a településrendezési javaslatok összhangja a hatályos településszerkezeti tervben rögzített elhatározásokkal, területek aktiválása, ütemezése) | | | XXX | XXX |
| 39. | 7. SZABÁLYOZÁSI KONCEPCIÓ | | | | |
| | (a szabályozás céljainak és eszközeinek ismertetése, azok összefüggései, a szabályozás alapelve, a változtatási szándékok javaslata, a szabályozás eszközeinek összefoglalása) | | | XXX | Igen |
| 40. | 8. BEÉPÍTÉSI TERV | | | | |
| | (a 7. melléklet szerint) | | | XXX | XXX |
| 41. | 9. KÖRNYEZETI ÉRTÉKELÉS | | | | |
| | (környezeti vizsgálati kötelezettség esetén) | | | XXX | XXX |

Kelt: 2018. június 25.

 Kiss István
 önkormányzati főépítész

2 SZÁMÚ MELLÉKLET: Önk. határozat a településrendezési eszköz módosításáról

Szám: 15739-2/2018.

| | |
|---|---------------------------|
| Polgármesteri Hivatal Gyál | |
| Iktatva: 2018. 06. 04. | |
| Ügyiratszám: K/15019-4/2018 | Előiratszám: |
| Melléklet: | Ügyintéző: KISS ISTVÁN |

KIVONAT

Gyál Város Önkormányzatának Képviselő-testülete 2018. május 31-én megtartott nyílt ülésének jegyzőkönyvéből

“Kihagyva a kihagyandók.”

Gyál Város Önkormányzatának Képviselő-testülete 10 igen - 0 nem szavazattal – 0 tartózkodással az alábbi határozatot hozta:

116/2018.(V.31.) sz. határozat

Gyál Város Önkormányzatának Képviselő-testülete úgy dönt, hogy

1. Gyál Város Településrendezési eszközeit részlegesen felülvizsgálja a következők szerint: a HAVI Logistics Kft. (hrsz.: 4366/3) telephelyére vonatkozó hatályos szabályozási terv módosítása, oly módon, hogy a fejlesztési terület a hatályos Gksz-3 övezetből, Gksz-4/a övezetbe kerül. A településrendezési terv módosítása a 4366/3 hrsz.-ú kereskedelmi-szolgáltató gazdasági területen történő beruházás megvalósulása érdekében történik;
2. a 314/2012.(XI.8.) Kormányrendelet 32.§ (6) bekezdés c) pontja alapján a Gyál, 4366/3 hrsz.-ú Gksz-3 övezetbe sorolt területet - a gazdaságfejlesztő beruházás megvalósítása érdekében - kiemelt fejlesztési területté nyilvánítja;
3. a hatályos jogszabályi környezet áttanulmányozása után a települési rendezési tervi eszköz módosítását- a 314/2012.(XI.8.) Kormányrendelet alapján - tárgyalásos eljárás keretében folytatja le;
4. a környezet védelmének általános szabályáról szóló 1995.évi LIII. tv.43.§(5) bekezdése, valamint az egyes tervek, illetve programok környezeti vizsgálatáról szóló 2/2005. (I.11.) Kormányrendelet 1.§.(2) és (3) bekezdése szerinti környezeti hatásvizsgálat készítését nem tartja szükségesnek;
5. tárgyi tárgyalásos eljárás esetében előzetes tájékoztatási kötelezettséget a partnerségi egyeztetés során nem állapít meg;
6. a tervezési munka elkészítésére együttesen szerződést köt a PESTTERV Pest megyei Terület-, Település-, Környezet Tervező és Tanácsadó Kft.-vel, mint tervezővel és a HAVI Logistics Kft., mint költségviselővel;
7. felhatalmazza a Polgármestert a további szükséges intézkedések megtételére.

Határidő: 2018. november 30.

Felelős: Polgármester

K.m.f.

Pápai Mihály s.k.
polgármester

Rozgonyi Erik s.k.
címzetes főjegyző

A kivonat hitelesül:
2018. június 1.

(: Tóth Istvánné:)
Jegyzőkönyvvezető



3 SZÁMÚ MELLÉKLET: Kérelem a tárgyalásos eljárás lefolytatására és nyilatkozat a partnerségi egyeztetés lezárásáról

Szám: 19884-2/2018.



KIVONAT

Gyál Város Önkormányzatának Képviselő-testülete 2018. szeptember 27-én megtartott nyílt ülésének jegyzőkönyvéből

“Kihagyva a kihagyandók.”

Gyál Város Önkormányzatának Képviselő-testülete 8 igen - 0 nem szavazattal – 0 tartózkodással az alábbi határozatot hozta:

157/2018.(IX.27.) sz. határozat

Gyál Város Önkormányzatának Képviselő-testülete

1. egyetért a GYÁL VÁROS TELEPÜLÉSRENDEZÉSI ESZKÖZEINEK RÉSZLEGES MÓDOSÍTÁSA, a HAVI Logistics Kft. telephelyére vonatkozó szabályozás felülvizsgálata – munkaközi egyeztetési dokumentációjában foglaltakkal, az övezeti besorolás módosítására tett javaslatot elfogadja;
2. a partnerségi egyeztetést a 314/2012.(XI.8.) Kormányrendelet 29/A. §.-ában és a településfejlesztési, településrendezési és településképi eszközök készítésével, módosításával összefüggő partnerségi egyeztetés szabályairól szóló 10/2017.(IV.28.) önkormányzati rendeletében foglaltak szerint lefolytatta és lezárja. A tervezett gazdaságfejlesztő beruházás megvalósítására és a településrendezési eszköz módosítására vonatkozó igények támogathatók, azok ellen kifogás nem érkezett;
3. felkéri a Polgármestert, hogy a végső szakmai véleményezési szakasz lefolytatását az állami főépítésznél kezdeményezze.

Határidő: 2018. október 15. (a véleményezési anyag megküldésére)

Felelős: Polgármester

K.m.f.

Pápai Mihály s.k.
polgármester







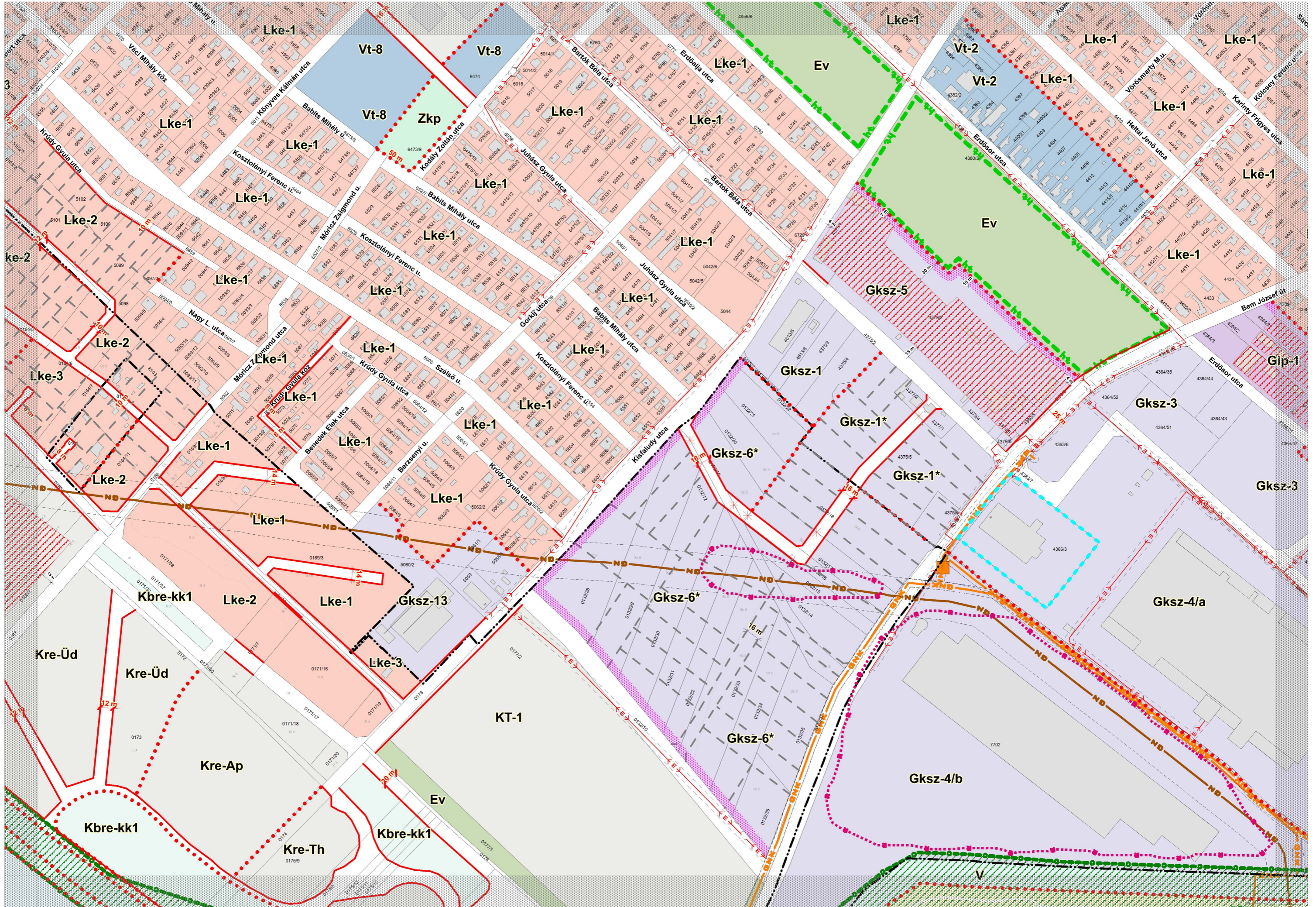

Rozgonyi Erik s.k.
címzetes főjegyző

A kivonat hitelül:
2018. szeptember 28.

Tóth Istvánné
Jegyzőkönyvvezető





| MEGLÉVŐ | TERVEZETT | | MEGLÉVŐ | TERVEZETT | JELMAGYARÁZAT |
|---|---|--|---|-----------|---|
|  | | közigazgatási terület határa | | | ORSZÁGOS ÉS TÉRSÉGI TÁJ- ÉS TERMÉSZETVÉDELEM |
| | | SZABÁLYOZÁS ALAPELEMEI |  | | országos ökológiai hálózat (magterület) |
| |  | szabályozási vonal |  | | országos ökológiai hálózat (ökológiai folyosó) |
| |  | szabályozási szélesség |  | | országos ökológiai hálózat (pufferterület) |
| |  | építési övezet, övezet határa |  | | ex-lege védett terület határa |
| | Lke-1 | építési övezet, övezet jele | | | KÖZMŰVEK KORLÁTOZÁSAI |
| | | SZABÁLYOZÁS MÁSODLAGOS ELEMEI |  | | Térségi szénhidrogén szállító vezeték |
| |  | javasolt telekhatár |  | | Hazai és Nemzetközi szénhidrogén szállító vezeték |
| |  | kötelező megszüntető jel |  | | Középfeszültségű hálózat |
| |  | építési hely |  | | 120 kv-os hálózat |
| |  | építési telken belüli védőterület |  | | Nagynyomású gázhálózat |
| |  | építési vonal |  | | Nagyközép nyomású gázhálózat |
| | | VÉDELEM, KORLÁTOZÁS, KÖTELEZETTSÉG |  | | Nyomásszabályozó |
| | | ORSZÁGOS MŰVI ÉRTÉKVÉDELEM | | | EGYÉB KORLÁTOZÓ TÉNYEZŐK |
|  | | nyilvántartott régészeti lelőhely határa és sorszáma |  | | védősáv, védőövezet határa |
| | | HELYI TÁJ ÉS TERMÉSZETVÉDELEM |  | | veszélyességi övezet határa (belső JE5 / középső JE6 / külső JE7) |
|  | | helyi jelentőségű természetvédelmi terület határa |  | | Az agglomerációs törv. szerinti új beépítésre szánt 200 m-es területi korlátozás határa |
| | | EGYÉB JELEK |  | | Ásványi nyersanyag tekintetében megkutatott terület határa/ feltöltött terület |
|  | | vízfolyás | | | |
| | | | | | |

Tárgy: Javaslat „Gyál Postaépület fejlesztése” projekttel kapcsolatosan.
Az elkészített tanulmányterv véleményezése.

Tisztelt Képviselő-testület!

Gyál Város Önkormányzatának Képviselő-testülete az 56/2018.(III.29.) sz. határozatában döntött „Gyál Postaépület fejlesztése projekt” továbbfolytatásáról és a projekttel kapcsolatos tanulmányterv készítésére vonatkozó tervezési munkával az ABMT Stúdió Kft.-t (1027 Budapest, Fő utca 80. III. emelet 20.) bízta meg.

A GYÁL POSTAÉPÜLET TANULMÁNYTERV megnevezésű tervezési munka és mellékletei (költségbecslés és a Posta jóváhagyása) elkészültek.

Kérem a Tisztelt Képviselő-testületet, hogy az előterjesztéshez csatolt tervdokumentációt szíveskedjenek tanulmányozni és az ezzel kapcsolatos döntésüket meghozni!

Határozati javaslat: I.

Gyál Város Önkormányzatának Képviselő-testülete úgy dönt, hogy

1. a GYÁL POSTAÉPÜLET TANULMÁNYTERV megnevezésű tervdokumentációt továbbfejlesztésre alkalmasnak tartja.
2. felkéri a Polgármestert a további szükséges intézkedések megtételére

Határozati javaslat: II.

Gyál Város Önkormányzatának Képviselő-testülete úgy dönt, hogy

1. a GYÁL POSTAÉPÜLET TANULMÁNYTERV megnevezésű tervdokumentációt az alábbi észrevételekkel továbbfejlesztésre alkalmasnak tartja.
.....
.....
.....
2. felkéri a Polgármestert a további szükséges intézkedések megtételére

Határidő: folyamatos

Felelős: Polgármester

Előterjesztést tárgyalta: Pénzügyi és Gazdasági Bizottság
Környezetvédelmi és Közbiztonsági Bizottság

A határozati javaslat elfogadása egyszerű szótöbbséget igényel.

Az előterjesztést készítette: Kiss István irodavezető

Gyál, 2019. január 14.

Pápai Mihály
polgármester

Mellékletek:

1. Tanulmányterv
2. Költségbecslés
3. A Posta jóváhagyása
4. 56/2018.(III.29.) Kt. határozat

GYÁLI POSTAÉPÜLET

TANULMÁNYTERV

Helyszínrajz M=1:500



Nagykörösi út

Tervezett üzlet épülete

Tervezett Posta épülete

opcionálisan tervezhető iroda, üzlet épülete

| | |
|-----------------------------|-------------------------|
| Bruttó beépítettség: | |
| Postai épületegyüttes: | Σ 656,67 m ² |
| -Posta: | 527,41 m ² |
| -Fed.összekötő tető: | 21,02 m ² |
| -Üzlet: | 108,23 m ² |
| Opcionális iroda,üzlet: | 133,68 m ² |
| Összes bruttó beépítettség: | Σ 790,35 m ² |
| Jelmagyarázat: | |
| Személyi bejárat: | ① |
| Gazdasági bejárat: | ② |
| Gépjármű bejárat: | ③ |

| Övezeti besorolás: Vt-3 | Tervezett érték | Megengedett érték |
|-------------------------|---------------------------------|-------------------------|
| telek mérete | 2868 m ² | min. 700 m ² |
| beépítettség | 790,35 m ² / 27,56 % | max. 45 % |
| beépítés módja | zárt sorú | zárt sorú |
| előkertek mérete | 0,00 m | 0,00 m |
| oldalkertek mérete | - | - |
| hátsó kert mérete | 6,00 m, ill. 8,00 m | min. 6,00 m |
| szintterületi mutató | 0,3222 | max 1,4 |
| zöldfelület mértéke | 717,07 m ² / 25 % | min 25 % |
| épületmagasság | 3,82 m, ill. 6,50 m | 7,50 m |

Cím:
Gyáli postaépület tanulmányterve
2360 Gyál, Kőrösi út 76-78.

Megrendelő:
Gyál Város Önkormányzata
2360 Gyál, Kőrösi út 112-114.

Tervező: **ABMT STÚDIÓ KFT.**
1027 BUDAPEST II.
FŐ UTCA 80. III/20
abmt@abmtstudio.hu

Marsal Béla É 01-6410
Molnár Zsanett okl.építész
Takács Ákos É 09-0679

Helyszínrajz
M = 1:500
2019. 01. 07.

01

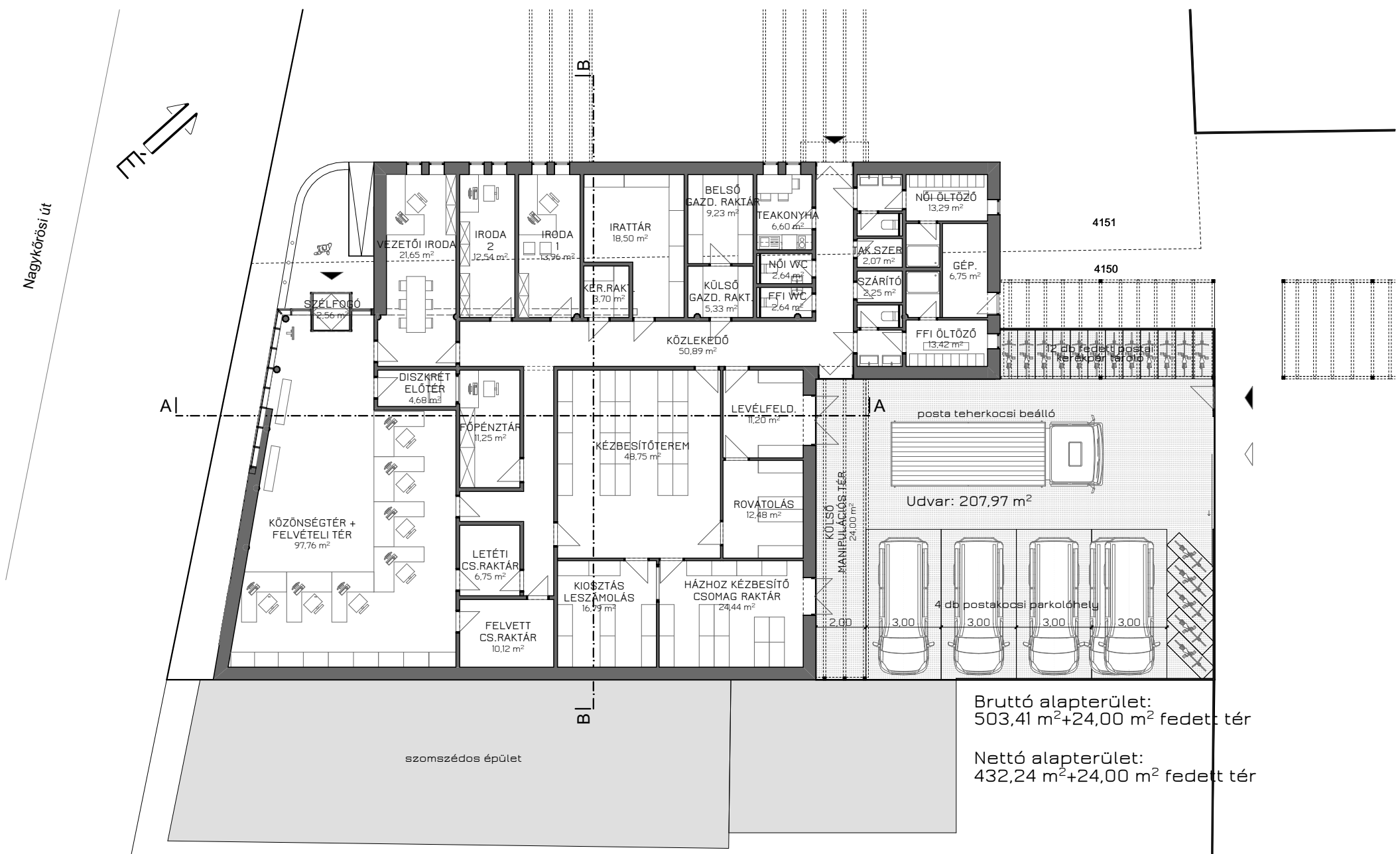

| | | | | | |
|---|--|---|---|--|------------------|
| <p>Cím: Gyáli postaépület tanulmányterve 2360 Gyál, Kőrösi út 76-78.</p> | <p>Megrendelő: Gyál Város Önkormányzata 2360 Gyál, Kőrösi út 112-114.</p> | <p>Tervező: Marsal Béla Molnár Zsannett Takács Ákos</p> <p>É 01-6410 okl.építész É 09-0679</p> | <p>ABMT STÚDIÓ KFT.</p> <p>1027 BUDAPEST II. FŐ UTCA 80. III/20 abmt@abmtstudio.hu</p> | <p>Alaprajz M = 1:200 2019. 01. 07.</p> | <p>02</p> |
|---|--|---|---|--|------------------|

A-A Metszet M=1:200

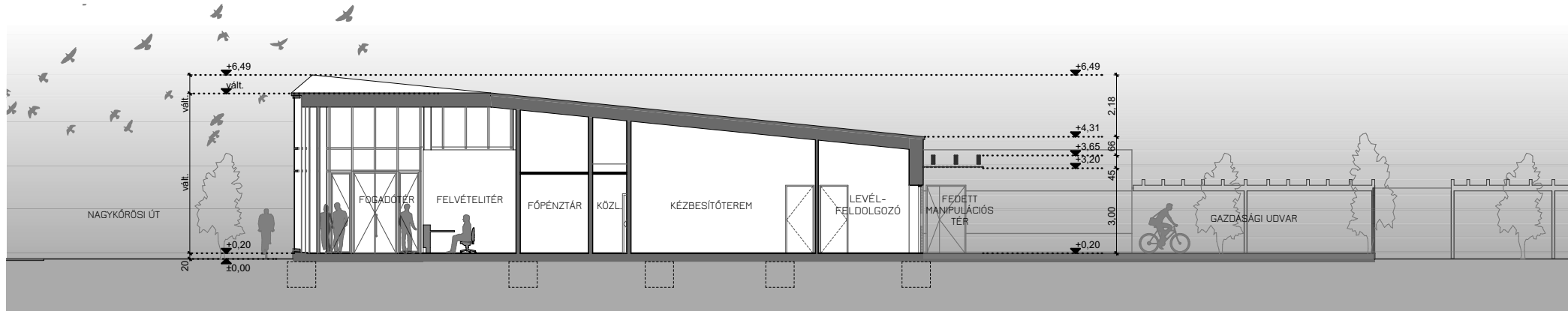

B-B Metszet M=1:200

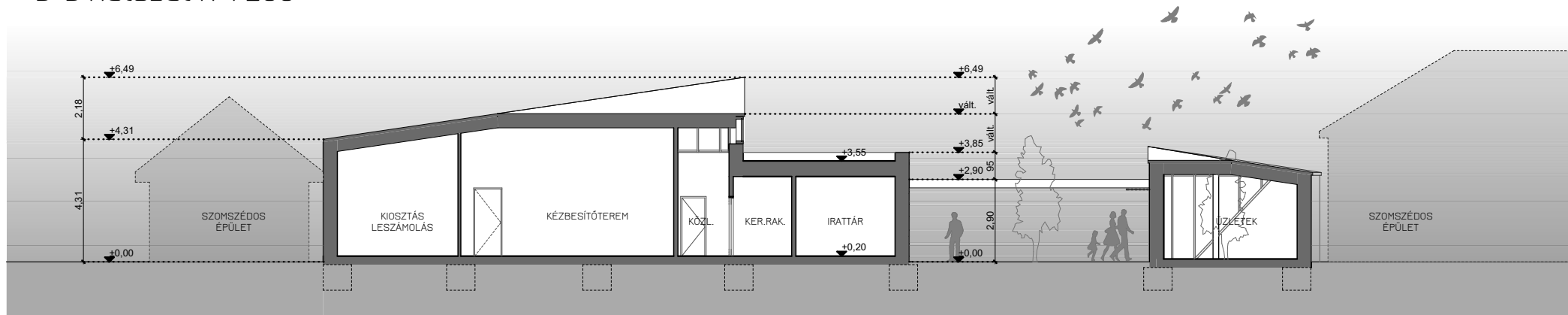

Cím:

Gyáli postaépület tanulmányterve
2360 Gyál, Kőrösi út 76-78.

Megrendelő:

Gyál Város Önkormányzata
2360 Gyál, Kőrösi út 112-114.

Tervező:

Marsal Béla
Molnár Zsanett
Takács Ákos

É 01-6410
okl.építész
É 09-0679



Metszetek
M = 1:200
2019. 01. 07.

03

Délnyugati (Utcai) Homlokzat M=1:200

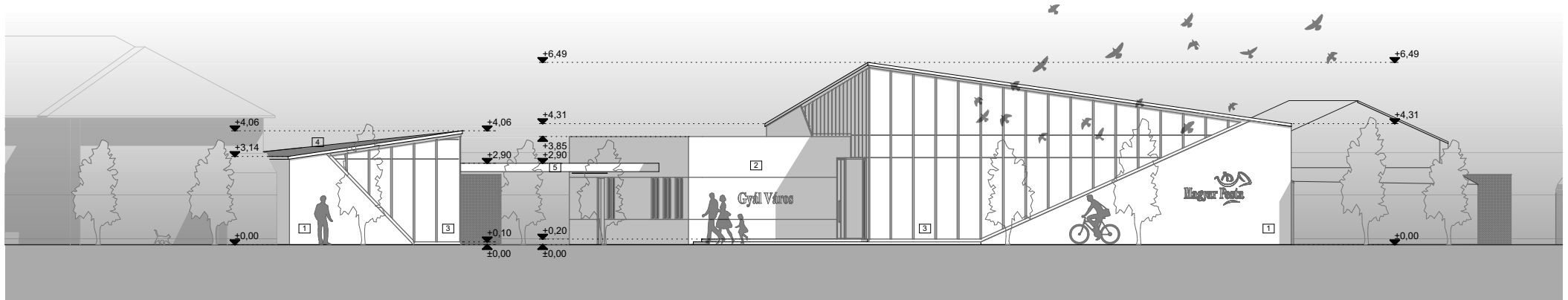

Északnyugati Homlokzat M=1:200

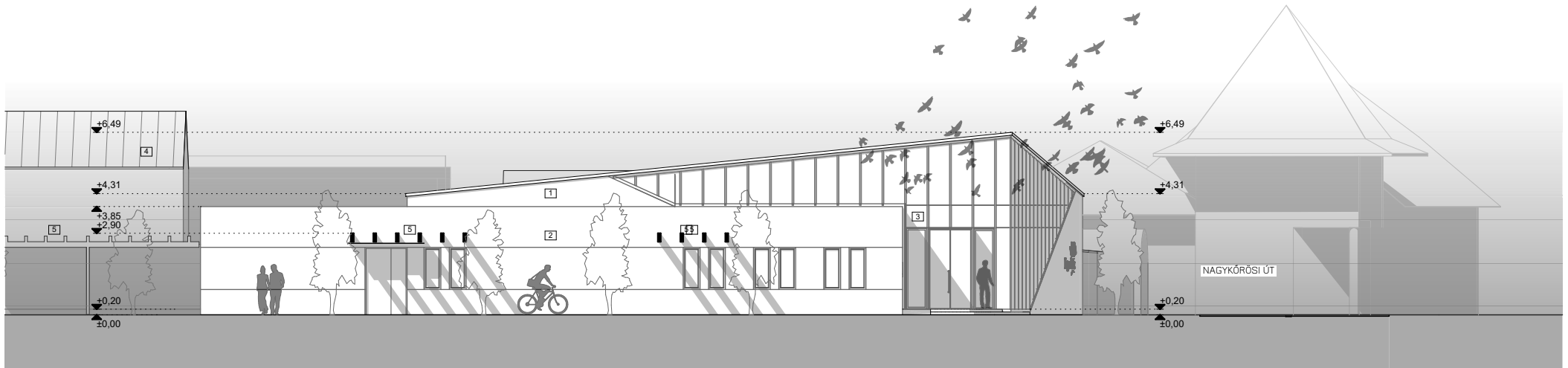

Jelmagyarázat:

- | | | | | | |
|---|------------------|---|----------------|---|---------------------|
| 1 | Vakolt külső fal | 3 | Üvegfal | 5 | Árnyékoló / előtető |
| 2 | Táblás burkolat | 4 | Fémlemez fedés | | |

| | | | | | |
|---|--|--|--|--|-----------|
| <p>Cím: Gyáli postaépület tanulmányterve 2360 Gyál, Kőrösi út 76-78.</p> | <p>Megrendelő: Gyál Város Önkormányzata 2360 Gyál, Kőrösi út 112-114.</p> | <p>Tervező: Marsal Béla Molnár Zsannett Takács Ákos É 01-6410 okl.építész É 09-0679</p> | <p>ABMT STÚDIÓ KFT. 1027 BUDAPEST II. FŐ UTCA 80. III/20 abmt@abmtstudio.hu</p> | <p>Homlokzatok 1. M = 1:200 2019. 01. 07.</p> | <p>04</p> |
|---|--|--|--|--|-----------|

Északkeleti Homlokzat M=1:200

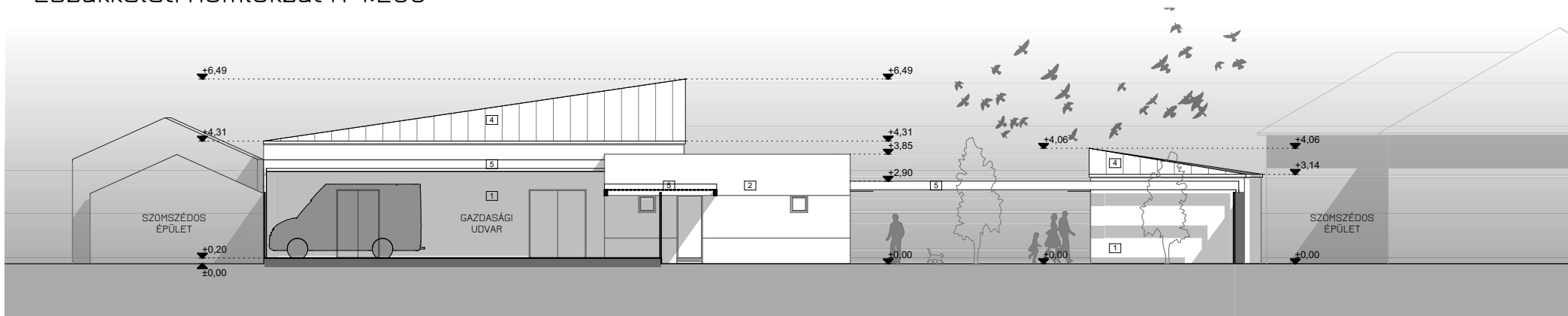

Délkeleti Homlokzat M=1:200

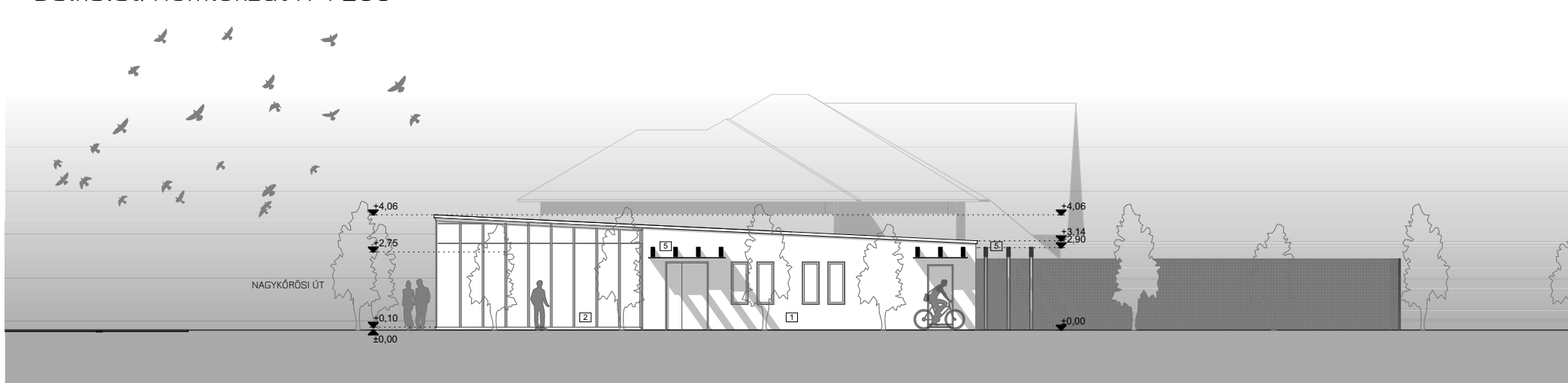

Jelmagyarázat:

- | | | |
|---------------------------|-------------------------|------------------------------|
| 1 Vakolt külső fal | 3 Üvegfal | 5 Árnyékoló / előtető |
| 2 Táblás burkolat | 4 Fémlemez fedés | |

Cím:

Gyáli postaépület tanulmányterve
2360 Gyál, Körösi út 76-78.

Megrendelő:

Gyál Város Önkormányzata
2360 Gyál, Körösi út 112-114.

Tervező:

Marsal Béla
Molnár Zsanett
Takács Ákos
É 01-6410
okl.építész
É 09-0679



Homlokzatok 2.
M = 1:200
2019. 01. 07.

05

Délnyugati (Utcai) Homlokzat M=1:200

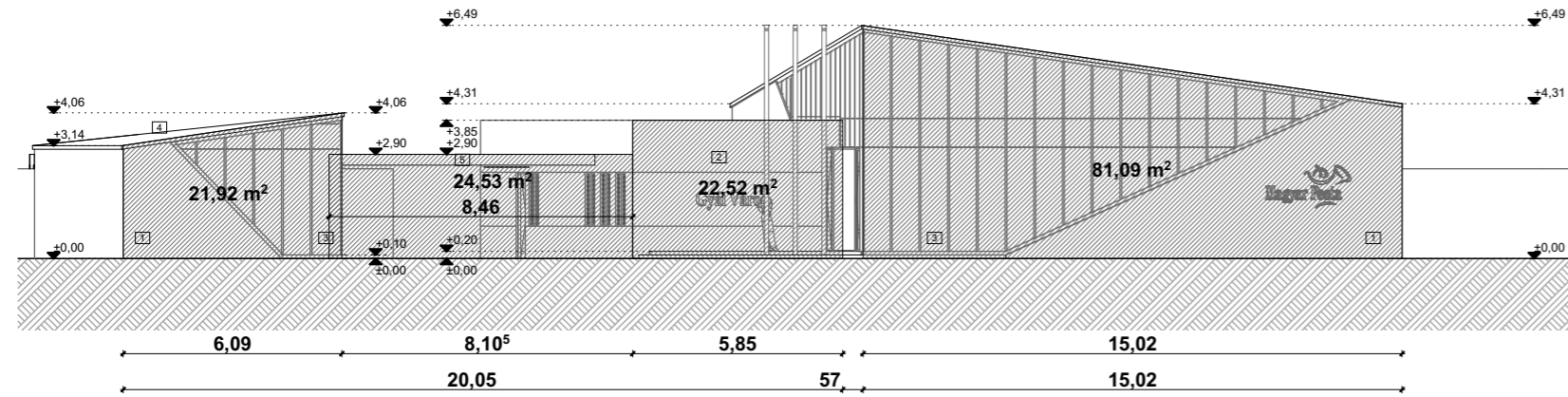

Délkeleti Homlokzat M=1:200

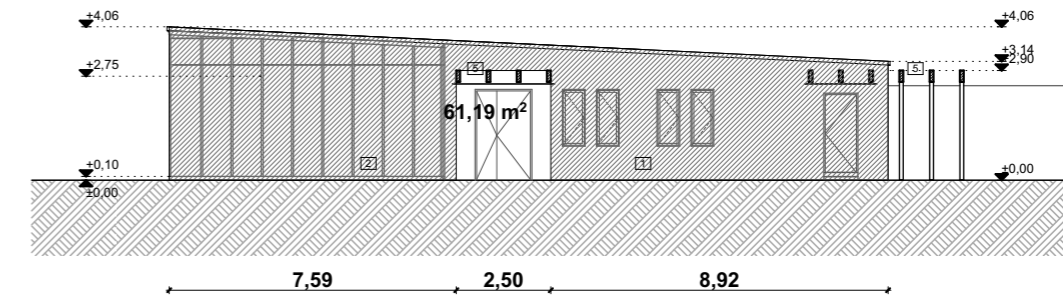

Északnyugati Homlokzat M=1:200

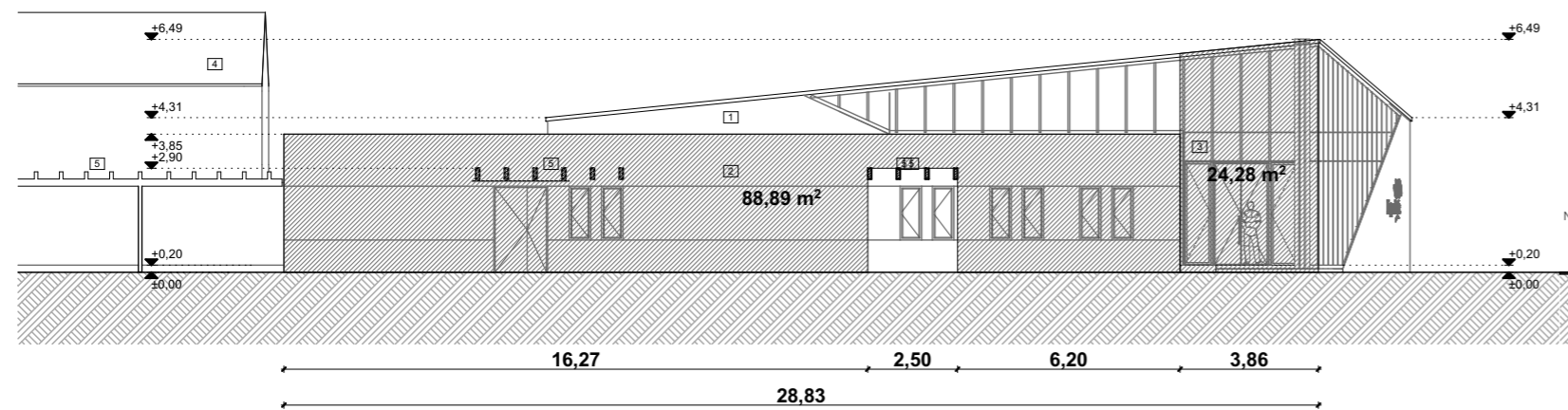

Északkeleti Homlokzat M=1:200

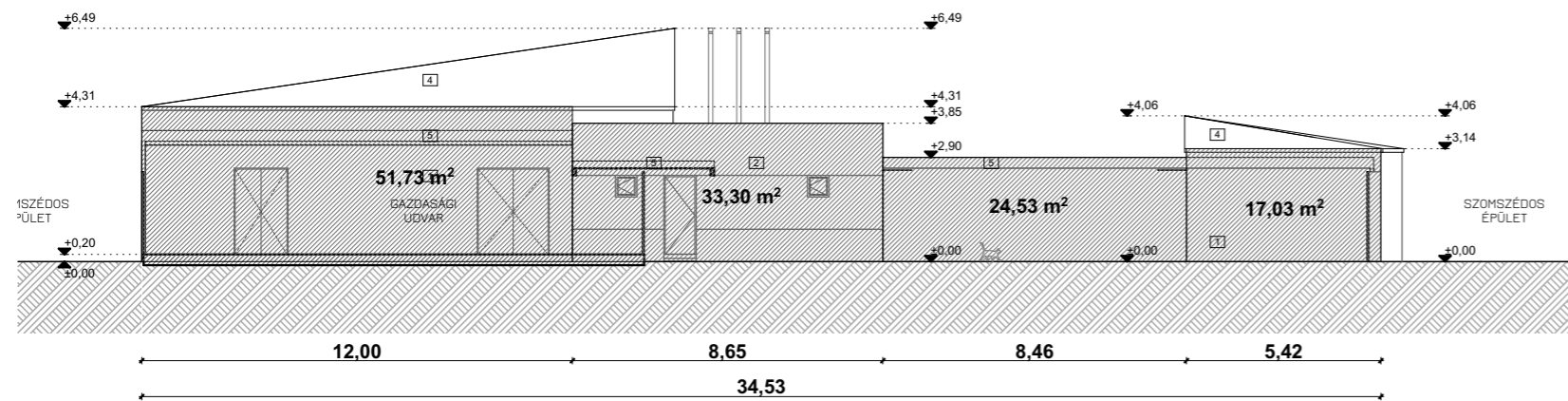

| Homlokzat | Felület (F) | | | | Összes F | Kerület (K) Összes K | Magasság (H) |
|----------------------------|----------------------|----------------------|----------------------|----------------------|-----------------------------|-------------------------|---------------|
| | 1.részfelület | 2.részfelület | 3.részfelület | 4.részfelület | | | |
| Délnyugati (utcai) | 21,92 m ² | 24,53 m ² | 22,52 m ² | 81,09 m ² | 150,06 m ² | 35,42 m | 4,24 m |
| Északnyugati | 88,89 m ² | 24,28 m ² | - | - | 113,17 m ² | 28,83 m | 3,93 m |
| Északkeleti | 51,73 m ² | 33,30 m ² | 23,26 m ² | 17,03 m ² | 125,32 m ² | 34,53 m | 3,63 m |
| Délkeleti (üzletek) | 61,19 m ² | - | - | - | 61,19 m ² | 19,01 m | 3,22 m |
| Összesen: H=F/K | | | | | 449,74 m² | 117,79 m | 3,82 m |

Nettó alapterületek:

| Helyiség neve | Terület |
|--------------------------------|-----------------------------|
| Belső gazd. raktár | 9,23 m ² |
| Diszkrét előtér | 4,68 m ² |
| Felvett csomagraktár | 10,12 m ² |
| FFI öltöző | 13,42 m ² |
| FFI WC | 2,64 m ² |
| Főpénztár | 11,25 m ² |
| Gépészet | 6,75 m ² |
| Házhoz kézbesítő csomag raktár | 24,44 m ² |
| Irattár | 18,50 m ² |
| Iroda 1 | 13,96 m ² |
| Iroda 2 | 12,54 m ² |
| Kereskedelmi raktár | 3,70 m ² |
| Kézbesítőterem | 48,75 m ² |
| Kiosztás leszámolás | 16,79 m ² |
| közlekedő | 50,89 m ² |
| közönségtér + felvételi tér | 97,76 m ² |
| Külső gazdasági Raktár | 5,33 m ² |
| Letéti csomagraktár | 6,75 m ² |
| Levélfeld. | 11,20 m ² |
| NŐI öltöző | 13,29 m ² |
| NŐI WC | 2,64 m ² |
| Rovatolás | 12,48 m ² |
| Szárító | 2,25 m ² |
| szélfogó | 2,56 m ² |
| Takarítószer tároló | 2,07 m ² |
| Teakonyha | 6,60 m ² |
| Vezetői Iroda | 21,65 m ² |
| Összesen: | 432,24 m² |
| külső manipulációs tér | 24,00 m ² |

Cím:

Gyáli postaépület tanulmányterve
2360 Gyál, Kőrösi út 76-78.

Megrendelő:

Gyál Város Önkormányzata
2360 Gyál, Kőrösi út 112-114.

Tervező:

Marsal Béla
Molnár Zsanett
Takács Ákos

É 01-6410
okl.építész
É 09-0679



Helyiséglista
M =
2019. 01. 07.

07



| | | | | | |
|---|--|---|--|---|-----------|
| <p>Cím: Gyáli postaépület tanulmányterve 2360 Gyál, Kőrösi út 76-78.</p> | <p>Megrendelő: Gyál Város Önkormányzata 2360 Gyál, Kőrösi út 112-114.</p> | <p>Tervező: Marsal Béla Molnár Zsanett Takács Ákos</p> | <p>ABMT STÚDIÓ KFT. 1027 BUDAPEST II. FŐ UTCA 80. III/20 abmt@abmtstudio.hu</p> | <p>Látványterv 1. 2019. 01. 07.</p> | <p>08</p> |
|---|--|---|--|---|-----------|

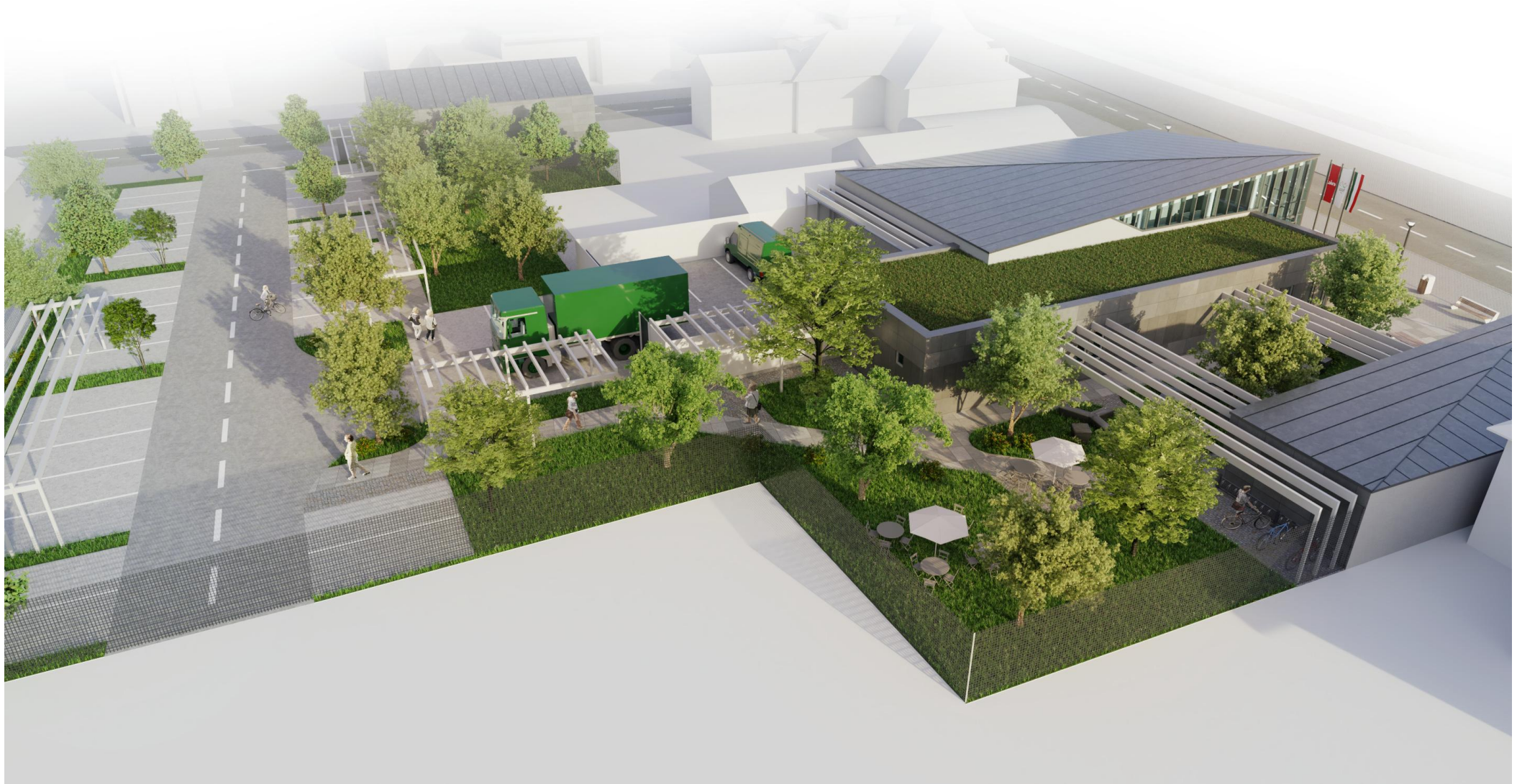

Cím:
Gyáli postaépület tanulmányterve
2360 Gyál, Kőrösi út 76-78.

Megrendelő:
Gyál Város Önkormányzata
2360 Gyál, Kőrösi út 112-114.

Tervező:
Marsal Béla
Molnár Zsanett
Takács Ákos
É 01-6410
okl.építész
É 09-0679

ABMT STÚDIÓ KFT.
1027 BUDAPEST II.
FŐ UTCA 80. III/20
abmt@abmtstudio.hu

Látványterv 2.
2019. 01. 07.

09

**Cím:**

Gyáli postaépület tanulmányterve
2360 Gyál, Kőrösi út 76-78.

Megrendelő:

Gyál Város Önkormányzata
2360 Gyál, Kőrösi út 112-114.

Tervező:

Marsal Béla
Molnár Zsanett
Takács Ákos

É 01-6410
okl.építész
É 09-0679

**ABMT STÚDIÓ KFT.**

1027 BUDAPEST II.
FŐ UTCA 80. III/20
abmt@abmtstudio.hu

Látványterv 3.

2019. 01. 07.

10

**Cím:**

Gyáli postaépület tanulmányterve
2360 Gyál, Kőrösi út 76-78.

Megrendelő:

Gyál Város Önkormányzata
2360 Gyál, Kőrösi út 112-114.

Tervező:

Marsal Béla
Molnár Zsannett
Takács Ákos

É 01-6410
okl.építész
É 09-0679

**ABMT STÚDIÓ KFT.**

1027 BUDAPEST II.
FŐ UTCA 80. III/20
abmt@abmtstudio.hu

Látványterv 4.**2019. 01. 07.****11**



Cím:

Gyáli postaépület tanulmányterve
2360 Gyál, Kőrösi út 76-78.

Tervező: ABMT STÚDIÓ KFT.



1027 BUDAPEST II.
FŐ UTCA 80. III/20
abmt@abmtstudio.hu

Látványterv 5.
2019. 01. 07.

12

**Cím:**

Gyáli postaépület tanulmányterve
2360 Gyál, Kőrösi út 76-78.

Megrendelő:

Gyál Város Önkormányzata
2360 Gyál, Kőrösi út 112-114.

Tervező:

Marsal Béla
Molnár Zsanett
Takács Ákos

É 01-6410
okl.építész
É 09-0679

**ABMT STÚDIÓ KFT.**

1027 BUDAPEST II.
FŐ UTCA 80. III/20
abmt@abmtstudio.hu

Látványterv 6.

2019. 01. 07.

13

Költségbecslés

A komplett beruházási folyamat költségbecslése a Gyál, Postaépület beruházáshoz (továbbiakban Projekt) kapcsolódóan. A költségbecslés készítéséhez a tanulmány tervdokumentációt vettük alapul, azzal a változtatással, hogy az opcionálisan kivitelezendő Ady Endre utcai épület helyén zöldterület kerül kialakításra.

A költségbecslés készítésénél 2019.I. negyedévi árszintet vettünk figyelembe. Az előre nem látható és plusz költségeket nem kalkuláltuk. A konkrét specifikációk hiányában a beállított árak előirányzatok.

A költségbecslés nem tartalmazza az alábbi tételeket:

- mindenkori általános forgalmi adót,
- telek vételárát,
- banki, finanszírozási költségeket,
- eljárási díjakat, illetékeket,
- szomszédos épületekkel kapcsolatos költségeket,
- forgalomkorlátozás költségeit,
- régészeti költségeket,
- lőszermentesítés költségeket,
- veszélyes anyag bontásából (például: azbeszt) származó költségeket.

A komplett beruházás költségbecsléséhez először a kivitelezési költségeket becsültük meg.

Az alapadatok felhasználásával a következő durva költségbecslés határozható meg:

| ALAPADATOK | mennyiség | egység | fajlagos ár | összesen | |
|---|-----------|----------------|---------------|-----------------------|--------|
| telek mérete | 2 868,00 | | | | |
| meglévő épületek bontása zöldfelület, öntözőrendszerrel | 1 | egység | 20 000 000 Ft | 20 000 000 Ft | 4,25% |
| burkolt felületek | 849,78 | m ² | 18 000 Ft | 15 296 040 Ft | 3,25% |
| közművek | 1 019,91 | m ² | 125 000 Ft | 127 488 750 Ft | 27,10% |
| posta | 1 | egység | 15 000 000 Ft | 15 000 000 Ft | 3,19% |
| üzlet | 527,41 | m ² | 475 000 Ft | 250 519 750 Ft | 53,24% |
| üzlet | 108,23 | m ² | 390 000 Ft | 42 209 700 Ft | 8,97% |
| Összesen | | | | 470 514 240 Ft | |

A durva becslést követően három projektelemre bontottuk a teljes Projektet:

- postaépület és annak kerítéssel elzárt parkolója (továbbiakban: Posta) - zöld,
- üzlet és két épület közötti park (továbbiakban: Üzlet) - kék,
- parkoló, járdák és parkosítás (továbbiakban parkoló) - piros.



A Posta elem becslése funkciók alapján

| | | | | |
|-----------------------------------|-----------------------------------|---------------|-----------------------|--------------|
| Közönségforgalmi terek | 132,42 m ² | 650 000 Ft | 86 073 000 Ft | 36,4% |
| Irodák | 59,65 m ² | 380 000 Ft | 22 667 000 Ft | 9,6% |
| Raktárok és gépészeti helyiségek | 207,22 m ² | 260 000 Ft | 53 877 200 Ft | 22,8% |
| Szociális helyiségek | 59,02 m ² | 320 000 Ft | 18 886 400 Ft | 8,0% |
| Közlekedő | 50,95 m ² | 280 000 Ft | 14 266 000 Ft | 6,0% |
| Előtető | 18,15 m ² | 210 000 Ft | 3 811 500 Ft | 1,6% |
| | 527,4 m² | | 199 581 100 Ft | 84,5% |
| | <i>(átlagos ár: 378 417 Ft)</i> | | | |
| Kültér | | | | |
| Burkolt felület, parkolók és utak | 207,97 m ² | 115 000 Ft | 23 916 550 Ft | 10,1% |
| Burkolt felület, járdák | 28,96 m ² | 75 000 Ft | 2 172 000 Ft | 0,9% |
| Közművek | 1 klt | 10 500 000 Ft | 10 500 000 Ft | 4,4% |

Összesen**236 169 650 Ft**

A Posta elem becslése munkanemek alapján

A becslés során az aktuális piaci helyzet szerint használatos műszaki megoldások, elérhető anyagok használatát feltételeztük.

| | | | |
|-----------|--|----------------------|--------------|
| 0. | Organizációs költségek | 25 000 000 Ft | 9,4% |
| 1. | Alépitményi munka | 13 000 000 Ft | 4,9% |
| 1.1. | Irtás, föld-és sziklamunka | 2 500 000 Ft | 0,9% |
| 1.2. | Síkalap | 10 500 000 Ft | 4,0% |
| 2. | Építőmesteri munkák | 54 300 000 Ft | 20,5% |
| 2.1. | Helyszíni betonozás és vasbeton munkák | 31 000 000 Ft | 11,7% |
| 2.2. | Zsaluzás, állványozás | 7 000 000 Ft | 2,6% |
| 2.3. | Falazás és egyéb kőművesmunkák | 5 800 000 Ft | 2,2% |
| 2.4. | Fém-és könnyű épületszerkezetek | 2 500 000 Ft | 0,9% |
| 2.5. | Vakolás és rabilolás | 8 000 000 Ft | 3,0% |
| 3. | Szakiipari munkák | 81 100 000 Ft | 30,5% |
| 3.1. | Burkolás | 11 000 000 Ft | 4,1% |
| 3.2. | Bádogozás | 16 000 000 Ft | 6,0% |
| 3.3. | Szerelt falak, mennyezetek | 3 300 000 Ft | 1,2% |
| 3.4. | Nyílászárók | 7 300 000 Ft | 2,7% |
| 3.5. | Függönyfal | 24 000 000 Ft | 9,0% |
| 3.6. | Homlokzatburkolat | 9 000 000 Ft | 3,4% |
| 3.7. | Felületképzés | 2 500 000 Ft | 0,9% |
| 3.8. | Szigetelés | 8 000 000 Ft | 3,0% |
| 4. | Épületgépészet | 11 300 000 Ft | 4,3% |
| 4.1. | Víz-és csatornaszerelés | 2 500 000 Ft | 0,9% |
| 4.2. | Hőtermelés, hőellátás | 5 800 000 Ft | 2,2% |
| 4.3. | Szellőztetés, légtechnikai szerelés | 1 500 000 Ft | 0,6% |

| | | |
|---------------------------------|-----------------------|--------------|
| 4.4. Automatika | 1 500 000 Ft | 0,6% |
| 5. Épületvillamosság | 17 250 000 Ft | 6,5% |
| 5.1. Erősáram | 7 500 000 Ft | 2,8% |
| 5.2. Világítástechnika | 3 300 000 Ft | 1,2% |
| 5.3. Villámvédelem, földelés | 900 000 Ft | 0,3% |
| 5.4. Tűzjelző rendszer | 1 500 000 Ft | 0,6% |
| 5.5. Biztonságtechnika | 850 000 Ft | 0,3% |
| 5.6. IT hálózat | 1 600 000 Ft | 0,6% |
| 5.7. AV rendszerek | 1 600 000 Ft | 0,6% |
| 6. Közművek | 10 500 000 Ft | 4,0% |
| 7. Kültéri munkálatok | 24 000 000 Ft | 9,0% |
| 8. Bútorozás, berendezés | 29 050 000 Ft | 10,9% |
| 8.1. Beépített bútorok | 16 450 000 Ft | 6,2% |
| 8.2. Mobíliák | 12 600 000 Ft | 4,7% |
| ÖSSZESEN | 265 500 000 Ft | |

A két becslésből a következő átlagos kivitelezési költség adódik

| | |
|---------------------------------|-----------------------|
| Funkciónkénti megosztás szerint | 236 169 650 Ft |
| Munkanemek szerint | 265 500 000 Ft |
| Költségbecslés | 250 834 825 Ft |

Az Üzlet projektelem becslése

Az üzlet épület esetében egy emelet szintű szerkezetkész (shell-n-core) és egy befejező szakaszra bontottuk a becslést (fit-out).

| | | | |
|-------------------------|-----------------------|--------------|----------------------|
| Épület | 108,23 m ² | | |
| Shell-n-core | | 250 000 Ft | 27 057 500 Ft |
| Fit-out | | 140 000 Ft | 15 152 200 Ft |
| Zöldfelület | 277,51 m ² | 18 000 Ft | 4 995 180 Ft |
| Burkolt felület, járdák | 137,44 m ² | 75 000 Ft | 10 308 000 Ft |
| Pergolák | 1,00 klt | 1 792 000 Ft | 1 792 000 Ft |
| Utcai bútorok | 1,00 klt | 1 740 000 Ft | 1 740 000 Ft |
| Összesen | | | 57 512 880 Ft |

A Parkoló projektelem becslése

| | | | |
|-----------------------------------|-----------------------|--------------|-----------------------|
| Zöldfelület | 572,27 m ² | 18 000 Ft | 10 300 860 Ft |
| Burkolt felület, járdák | 93,28 m ² | 75 000 Ft | 6 996 000 Ft |
| Burkolt felület, parkolók és utak | 760,23 m ² | 115 000 Ft | 87 426 450 Ft |
| Pergolák | 1,00 klt | 2 508 000 Ft | 2 508 000 Ft |
| Utcai bútorok | 1,00 klt | 435 000 Ft | 435 000 Ft |
| Összesen | | | 104 723 310 Ft |

A durva és a részletezett kivitelezési költségbecslés összevetése

Durva költségbecslés (lásd 1. oldal)

| ALAPADATOK | <i>mennyiség</i> | <i>egység</i> | <i>fajlagos ár</i> | <i>összesen</i> | |
|--|------------------|----------------|--------------------|-----------------------|--------|
| <i>telek mérete</i> | 2 868,00 | | | | |
| <i>meglévő épületek bontása zöldfelület, öntözőrendszerrel</i> | 1 | egység | 20 000 000 Ft | 20 000 000 Ft | 4,25% |
| <i>burkolt felületek</i> | 849,78 | m ² | 18 000 Ft | 15 296 040 Ft | 3,25% |
| <i>közművek</i> | 1 019,91 | m ² | 125 000 Ft | 127 488 750 Ft | 27,10% |
| <i>posta</i> | 1 | egység | 15 000 000 Ft | 15 000 000 Ft | 3,19% |
| <i>üzlet</i> | 527,41 | m ² | 475 000 Ft | 250 519 750 Ft | 53,24% |
| <i>üzlet</i> | 108,23 | m ² | 390 000 Ft | 42 209 700 Ft | 8,97% |
| Összesen | | | | 470 514 240 Ft | |

Részletezett költségbecslés

| | | | | |
|--------------------|--|--|-----------------------|--------|
| <i>Bontás</i> | | | 20 000 000 Ft | 4,62% |
| <i>Postaépület</i> | | | 250 834 825 Ft | 57,92% |
| <i>Üzlet</i> | | | 57 512 880 Ft | 13,28% |
| <i>Parkoló</i> | | | 104 723 310 Ft | 24,18% |
| Összesen | | | 433 071 015 Ft | |

A teljes projekt kivitelezésének összesített becslése

| | |
|-----------------------|-----------------------|
| Költségbecslés | 451 792 628 Ft |
|-----------------------|-----------------------|

Teljes beruházás költségbecslése

A komplett beruházás költségeit a járulékos költségekkel egészítettük ki a teljes projektre, az építési költségek %-ában kifejezve.

| | | |
|---------------------|-------|----------------------|
| tervezés | 11,0% | 49 697 189 Ft |
| beruházásszervezés | 2,0% | 9 035 853 Ft |
| jogi ktg. | 0,5% | 2 258 963 Ft |
| PR, tájékoztatás | 0,5% | 2 258 963 Ft |
| művészeti alkotások | 0,2% | 903 585 Ft |
| tartalékkeret | 7,0% | 31 625 484 Ft |
| | | 95 780 037 Ft |

Ebből adódóan a teljes projekt komplett költségbecslése

| | |
|--|-----------------------|
| Teljes beruházás becsült költsége | 547 572 665 Ft |
|--|-----------------------|

Beruházási költség projektelemekre bontva

| | |
|---------------------------------------|----------------|
| Teljes beruházás - Posta | |
| Kivitelezés | 270 949 295 Ft |
| tervezés | 28 784 623 Ft |
| beruházásszervezés | 5 233 568 Ft |
| jogi ktg. | 1 308 392 Ft |
| PR, tájékoztatás | 1 308 392 Ft |
| művészeti alkotások | 523 357 Ft |
| tartalékkeret | 18 317 487 Ft |
| | <hr/> |
| | 326 425 113 Ft |
| Teljes beruházás - Üzlet | |
| Kivitelezés | 57 512 880 Ft |
| tervezés | 6 599 907 Ft |
| beruházásszervezés | 1 199 983 Ft |
| jogi ktg. | 299 996 Ft |
| tartalékkeret | 4 199 941 Ft |
| | <hr/> |
| | 69 812 707 Ft |
| Teljes beruházás - Parkoló | |
| Kivitelezés | 128 392 243 Ft |
| tervezés | 12 017 554 Ft |
| beruházásszervezés | 2 185 010 Ft |
| jogi ktg. | 546 252 Ft |
| PR, tájékoztatás | 546 252 Ft |
| tartalékkeret | 7 647 534 Ft |
| | <hr/> |
| | 151 334 845 Ft |

Budapest, 2019. január 3.

Barna Sándor

Tárgy:

FW: Re: Gyál Postaépület koncepció alaprajz

Kedves Ákos!

A terveket átnéztem. Hivatalosan igazolom jelen levelemben, hogy a részemre megküldött Gyál posta terveiben az alapterület mérete megfelelő lesz a posta elhelyezésére.

Az épület településen való elhelyezkedésével, az ügyfelek által történő megközelítésével és a külső technológiai tér kialakításával kapcsolatban kifogást nem emelünk, a tervet a Magyar Posta Zrt. részéről elfogadom.

Az épület külső megjelenésével kapcsolatban nem vagyok illetékes.

Üdvözlettel:

Barna Sándor

Központi Beruházási és Építési Osztály

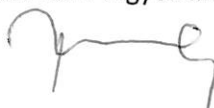

----- Eredeti üzenet -----

Tárgy:Re: Gyál Postaépület koncepció alaprajz

Dátum:2018-12-18 15:44

Feladó:ABMT Stúdió Kft. <abmt@abmtstudio.hu>

Címzett:Barna Sándor <Barna.Sandor@posta.hu>

Kedves Sándor,

Mai telefonbeszélgetésünknek megfelelően csatolom a Gyáli Posta épületének elkészült koncepció terveit.

Az önkormányzattal történt egyeztetésnek megfelelően kérnénk, hogy az alaprajzot kinyomtatni szíveskedj (A4 méretben van) és pecséttel illetve aláírásoddal kérlek nyugtázd megfelelőségét.

Illetve egy A4 es papíron kérik leírni is hogy megfelelő a tervezett épület a postai funkció betöltésére.

Mielőbbi segítségedet előre is megköszönve.

Üdvözlettel,

Takács Ákos

okl.építész

ügyvezető

ABMT Stúdió Kft.

Nagykörösi út

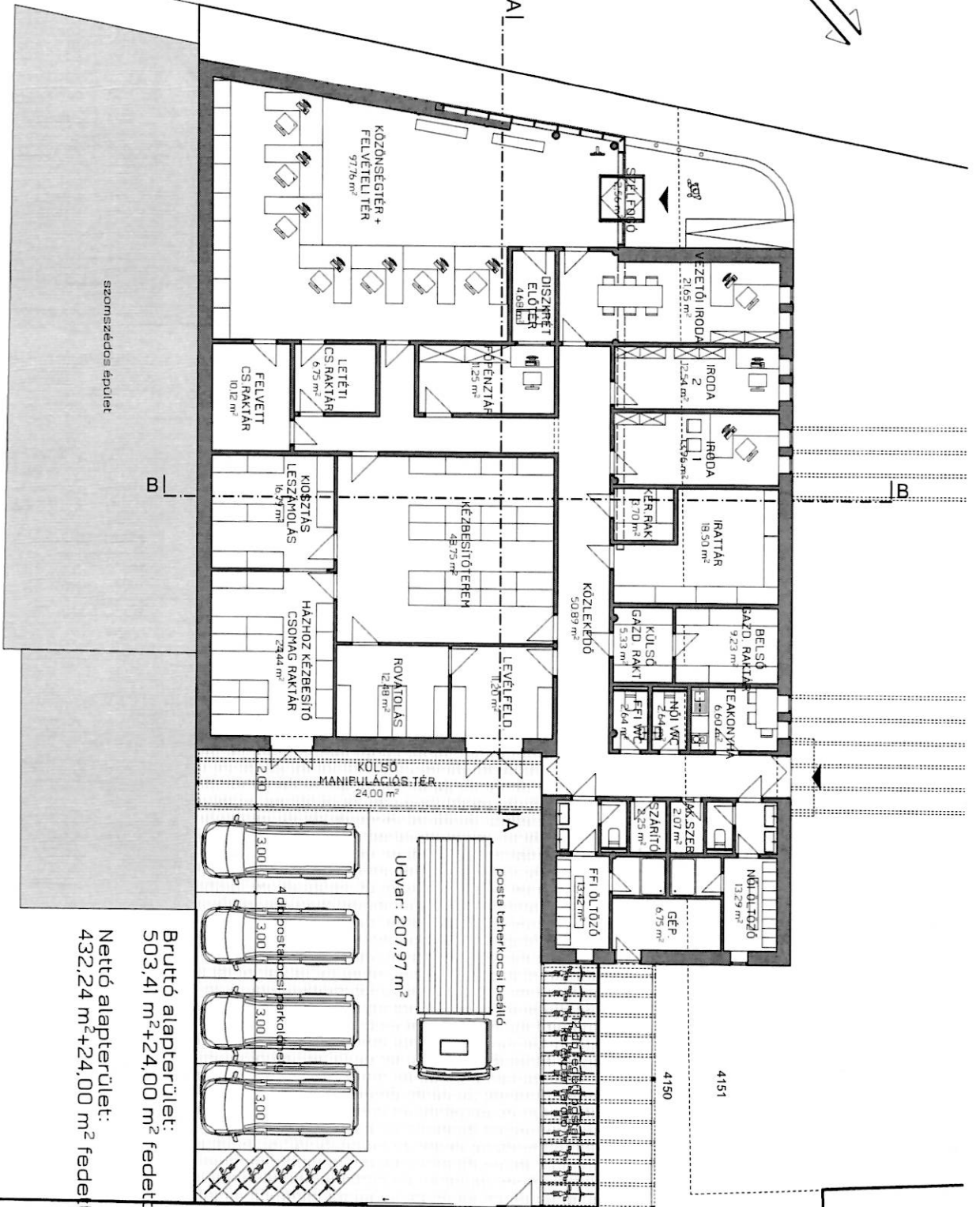

Cím:

Gyáli postaeépület tanulmányterve
2360 Gyál, Körösi út 76-78.

Megrendelő:

Gyál Város Önkormányzata
2360 Gyál, Körösi út 112-114.

Tervező:

Marsal Béla
Molnár Zsannett
Takács Ákos
É 01-6410
okl.épitész
E 09-0679

ABMT STÚDIÓ KFT.

1027 BUDAPEST II.
FŐ ÚTCA 80. III/20
abmt@abmtstudio.hu

Üdvar: 207,97 m²

Bruttó alapterület:
503,41 m²+24,00 m² fedett tér
Nettó alapterület:
432,24 m²+24,00 m² fedett tér

Alaprajz
M = 1:200
2018. 12. 17.

02



| | |
|---|---------------------------|
| Polgármesteri Hivatal Gyál | |
| Iktatva: 2018.04.03 | |
| Ügyiratszám: K/1209 - 8/2018 | Előiratszám: |
| Melléklet: | Ügyintéző: KISS ISTVÁN |

Szám: 4202/2018.

KIVONAT

Gyál Város Önkormányzatának Képviselő-testülete 2018. március 29-én megtartott nyílt ülésének jegyzőkönyvéből

“Kihagyva a kihagyandók.”

Gyál Város Önkormányzatának Képviselő-testülete 11 igen - 0 nem szavazattal – 1 tartózkodással az alábbi határozatot hozta:

56/2018.(III.29.) sz. határozat

Gyál Város Önkormányzatának Képviselő-testülete úgy dönt, hogy

1. „Gyál Postaépület fejlesztése” projekttel kapcsolatos tanulmányterv készítésére vonatkozó tervezési munkájával az ABMT Stúdió Kft.-t (1027 Budapest, Fő utca 80. III. emelet 20.) bízta meg;
2. a tervezési munka végzésére forrást biztosít a 2018. évi költségvetés 6. számú mellékletének Postaépület létesítésének tanulmányterve során rendelkezésre álló összeg terhére;
3. felkéri a Polgármestert a további szükséges intézkedések megtételére

Határidő: 2018. április 20. (a szerződés megkötésére)
2018. november 30. (a tervezési munka elvégzésére)

Felelős: Polgármester

K.m.f.

Erős József s.k.
alpolgármester

Rozgonyi Erik s.k.
címzetes főjegyző

A kivonat hitelül:
2018. március 30.

(: Tóth Istvánné.)
Jegyzőkönyvvezető



Tárgy: Javaslat Gyál Város Településrendezési eszközeinek részleges felülvizsgálatára: a Gksz-11 övezetének területére, a 4148/1, 4150, 4151 hrsz.-ú önkormányzati területre és a 6659 hrsz.-ú közlekedési területre, valamint Gyál Város ökológiai hálózata lehatárolásának pontosítása vonatkozóan a településszerkezeti terv, a HÉSZ és a mellékletét képező szabályozási terv módosítása.

Tisztelt Képviselő-testület!

Gyál Város Önkormányzatának Képviselő-testülete a 2014. novemberi ülésén a településfejlesztési koncepcióról, az integrált településfejlesztési stratégiáról és a településrendezési eszközökről, valamint egyes településrendezési sajátos jogintézményekről szóló 314/2012.(XI.8.) Kormányrendelet alapján a 17/2014. (XII.01.) önkormányzati rendeletével megalkotta Gyál Város Helyi Építési Szabályzatát (továbbiakban: HÉSZ) és elfogadta a HÉSZ mellékletét képező szabályozási tervét.

A First-Immo Hungary Ingatlanhasznosító és Forgalmazó Kft. Kft. (1117 Budapest, Gábor Dénes u.2. Infopark D épület) azzal a kérelemmel kereste meg hivatalunkat, hogy a tulajdonában lévő Gksz-11 övezeti besorolású ingatlanra (hrsz.:0112/1) vonatkozó hatályos Helyi Építési Szabályzatot és szabályozási tervet – a terület fejlesztése érdekében – módosítsuk az alábbiak szerint:

- a Gksz-11 besorolású övezetben szálláshely és szolgáltató funkciójú épületek építése engedélyezhető legyen (a 0112/1 hrsz.-ú ingatlanon szeretnének munkásszállót építeni).

A Tisztelt Képviselő-testület a 158/2018.(IX.27.) sz. határozatában döntött arról, Gyál Város Településrendezési eszközeit részlegesen felülvizsgálja a következők szerint:

- Gyál Város ökológiai hálózata lehatárolásának pontosítása, elsődlegesen a Pirsum Hungaria Kft. telephelyére (hrsz.:039/5) vonatkozóan

Döntött arról is, hogy a településrendezési terv módosítását állami főépítési eljárás keretében folytatja le. Az állami főépítész úrral történt konzultáció alapján az a megállapodás született, hogy az ökológiai hálózat módosítás főépítési eljárás keretében nem, viszont az ügy gyorsítása érdekében tárgyalásos eljárás keretében lefolytatható.

A gyáli 4148/1, a 4850 és a 4151 hrsz.-ú ingatlan területére az ABMT Stúdió kft. a Képviselő-testület 56/2018.(III.29.) sz. határozata alapján elkészítette a Gyál Posta épület tanulmánytervet. Ennek megvalósítása érdekében szintén módosítani szükséges Gyál Város településrendezési eszközeit a következők szerint:

- a szabályozási terv övezeti besorolásának módosítása a Gyál 4148, 4150 4151 hrsz.-ú ingatlanokra vonatkozóan

A Gyál 6659 hrsz.-ú „kivett, helyi közút” (Krúdy Gyula utca) megnevezésű földrészlet Gyál Város Önkormányzatának tulajdonát képezi. A használaton kívüli zsákutca végéből a szomszédos ingatlanok tulajdonosai szabálytalanul több részt lekerítettek és használnak. Az Igazgatási iroda ezzel kapcsolatban a felszólításokat kiküldte az érintett ingatlan tulajdonosok részére. Az 5094/1 és az 5094/2 hrsz.-ú ingatlan tulajdonosai jelezték hivatalunk felé, hogy az általuk lekerített részt piaci értéken megvásárolnák az önkormányzattól. Ehhez szintén módosítani szükséges a város szabályozási tervét (az elidegeníteni kívánt területrészt közlekedési területből lakóterületbe kell sorolni).

- a településszerkezeti terv módosítása és a szabályozási terv övezeti besorolásának módosítása a 6659 hrsz. ingatlanra vonatkozóan

Hivatalunk és a tervező javaslata, hogy a négy területből álló szabályozási terv módosítását egy 3 oldalú szerződéshez kapcsolódva együttesen is el lehet végezni. A közös tárgyalásos eljárás nemcsak anyagilag kedvezőbb, hanem adminisztrációs és lebonyolítási szempontból, valamint a szükséges megbízói közreműködés mértékét tekintve is.

Az előzetes egyeztetések után a First-Immo Hungary Ingatlanhasznosító és Forgalmazó Kft. Kft., mint a tervezett tervezési munka rész-költségviselője felvette a kapcsolatot Gyál Város Településrendezési eszközeinek tervezőjével a PESTTERV Pest megyei Terület-, Település-, Környezet Tervező és Tanácsadó Kft.-vel, akik megküldték a hivatal részére a tervezési munkák végzésére vonatkozó szerződés tervezetüket. A hármas szerződés szerint Gyál Város Önkormányzata megrendelő és rész-költségviselő, a First-Immo Hungary Ingatlanhasznosító és Forgalmazó Kft. rész-költségviselő, a PESTTERV Kft. tervező lesz.

A hivatkozott 314/2012.(XI.8.) Kormányrendelet alapján Gyál Város Településrendezési eszközeinek fentiekben ismertetett részleges módosítását **egyszerűsített eljárás, vagy tárgyalásos eljárás keretében** lehet lefolytatni.

Az előzetes egyeztetések és a tervezővel történt egyeztetés alapján a tárgyalásos eljárást javasoljuk az eljárási forma kiválasztására. Ennek feltétele, hogy Gyál Város Önkormányzatának Képviselő-testülete a Gyál 4148/1, 4150, 4151, a 6659 és a 039/5 hrsz.-ú ingatlanok, továbbá a fejlesztést érintő, a hatályos szabályozási terv szerint Gksz-11 övezetbe sorolt területeket kiemelt fejlesztési területté nyilvánítsa, a gazdaságfejlesztő beruházás érdekében.

Gyál Város Önkormányzata Képviselő-testületének a településfejlesztési és településrendezési és településképi eszközök készítésével, módosításával összefüggő partnerségi egyeztetési szabályiról szóló 10/2017.(IV.28.) önkormányzati rendelete **tárgyalásos eljárás esetében az előzetes tájékoztatási kötelezettséget** a partnerségi egyeztetés során **eseti döntés szerint** állapítja meg.

A környezet védelmének általános szabályiról szóló 1995.évi LIII. tv.43.§(5) bekezdése, valamint az egyes tervek, illetve programok környezeti vizsgálatáról szóló 2/2005. (I.11.) Kormányrendelet 1.§.(2) és (3) bekezdése alapján a környezeti vizsgálat szükségessége a várható környezeti hatásuk jelentőségének eseti meghatározása alapján dönthető el. Tárgyi tervezési munka során történő változtatások várhatóan nem járnak negatív környezeti hatással.

Kérem a Tisztelt Képviselő-testületet, hogy fentiek alapján szíveskedjenek döntésüket meghozni!

Határozati javaslat:

Gyál Város Önkormányzatának Képviselő-testülete úgy dönt, hogy

1. Gyál Város Településrendezési eszközeit részlegesen felülvizsgálja és módosítja - Gyál Gksz-11 jelű övezetének területére, a 4148/1, 4150, 4151 hrsz.-ú önkormányzati területre, a 6659 hrsz.-ú közlekedési területre és Gyál Város ökológiai hálózata lehatárolásának pontosítására vonatkozóan - a következők szerint:
 - o a hatályos településszerkezeti terv módosítása a 6659 hrsz.-ú földrészletre és az ökológiai hálózat lehatárolás pontosítására vonatkozóan
 - o a hatályos helyi építési szabályzat – a HÉSZ mellékleteként a szabályozási terv – részleges módosítása az alábbiak szerint
 - a Gksz-11 jelű övezet szabályozási előírásainak kiegészítése munkásszálló épületeinek elhelyezésének lehetőségével
 - Gyál Város ökológiai hálózata lehatárolásának pontosítása, elsődlegesen a Pirsum Hungaria Kft. telephelyére (hrsz.:039/5) vonatkozóan
 - a szabályozási terv övezeti besorolásának módosítása és előírásainak kiegészítése a 4148/1, 4150 és 4151 hrsz.-ú ingatlanokra vonatkozóan
 - a szabályozási terv övezeti besorolásának módosítása és pontosítása a Gyál 6659 hrsz.-ú közterületre vonatkozóan
2. a 314/2012.(XI.8.) Kormányrendelet 32.§ (6) bekezdés c) pontja alapján a Gyál 4148/1, 4150, 4151, a 6659 és a 039/5 hrsz.-ú területet, továbbá a fejlesztést érintő a hatályos szabályozási terv szerint Gksz-11 övezetbe sorolt területeket - a gazdaságfejlesztő beruházás megvalósítása érdekében - kiemelt fejlesztési területté nyilvánítja;
3. a hatályos jogszabályi környezet áttanulmányozása után a települési rendezési tervi eszköz módosítását - a 314/2012.(XI.8.) Kormányrendelet alapján - **tárgyalásos eljárás keretében** folytatja le;
4. a környezet védelmének általános szabályiról szóló 1995.évi LIII. tv.43.§(5) bekezdése, valamint az egyes tervek, illetve programok környezeti vizsgálatáról szóló 2/2005. (I.11.) Kormányrendelet 1.§.(2) és (3) bekezdése szerinti **környezeti hatásvizsgálat készítését nem tartja szükségesnek;**
5. tárgyi tárgyalásos eljárás esetében az előzetes tájékoztatási kötelezettséget a partnerségi egyeztetés során nem állapít meg;
6. a tervezési munka elkészítésére együttesen szerződést köt a PESTTERV Pest megyei Terület-, Település-, Környezet Tervező és Tanácsadó Kft.-vel, mint tervezővel és a First-Immo Hungary Ingatlanhasznosító és Forgalmazó Kft. Kft.-vel, mint rész-költségviselővel;
7. a tervezési munka Önkormányzatra vonatkozó költségét 350.000-Ft.+ ÁFÁ-t, azaz háromszázötvenezer forint + ÁFÁ-t a 2019.évi költségvetésterhére biztosítja;
8. felhatalmazza a Polgármestert a további szükséges intézkedések megtételére.

Határidő: 2019. június 30.

Felelős: Polgármester

Előterjesztést tárgyalta: Pénzügyi és Gazdasági Bizottság
Környezetvédelmi és Közbiztonsági Bizottság

A határozati javaslat elfogadása egyszerű szótöbbséget igényel.

Az előterjesztést készítette: Kiss István irodavezető

Gyál, 2019. január 14.

Pápai Mihály
polgármester

Az előterjesztés a költségvetési rendelettel összhangban, előirányzat módosítást nem igényel.

Diera Éva
Pénzügyi és Adó Irodavezető

Melléklet:

- First-Immo Hungary Ingatlanhasznosító és Forgalmazó Kft. Kft. kérelme
- a 158/2018.(IX.27.) sz. Kt. határozat
- SZT 7. szabályozási tervlap szelvény (Posta épület)
- SZT 11. szabályozási tervlap szelvény (Krúdy Gyula utca)
- SZT 12. szabályozási tervlap szelvény (ökológiai hálózat)
- SZT 16. szabályozási tervlap szelvény (First-Immo Hungary kft.)
- Térképkivonat a 6659 hrsz.-ú Krúdy Gyula utcáról
- Tervezési szerződés tervezet (tárgyalásos)

First-Immo Hungary Kft.
1117 Budapest Gábor Dénes u. 2
Infopark D-épület

FIRST-IMMO

Pápai Mihály részére

Gyál Város Önkormányzata
2360 Gyál, Körösi út 112-114

Tárgy: kérelem Gyál HÉSZ módosítására

17432/18

| | |
|--------------------------------|--------------|
| Polgármesteri Hivatal Gyál | |
| Dátum: 2018 NOV. 09 | 2018 NOV. 09 |
| K/25497-1/2018 | Leíratszám: |
| Megnevezés: | Állomány: |

Tisztelt Polgármester Úr!

A társaságunk tulajdonában álló, Gyál Bem József u. 42 számú, 0112/1 helyrajzi számú ingatlan tárgyában keressük meg Önt.

A korábbi egyeztetésekre hivatkozva szeretnénk a Helyi Építési Szabályzat módosítását kérni úgy, hogy az OTÉK 10. §-a alapján kérjük, hogy a Gyáli HÉSZ-ban a GKSZ-11 besorolású telkeken a szálláshely szolgáltatás funkció engedélyezve legyen, hogy ingatlanunkon munkásszállót létesíthessünk.

A szabályozási terv módosítását cégünk hajlandó finanszírozni, amennyiben az az 1 millió Forint+Áfa értéket nem haladja meg.

Szeretnénk kérni, hogy ehhez kapcsolódóan a szükséges dokumentumokat, három oldalú szerződéstervezetet a részünkre megküldeni szíveskedjenek.

Budapest, 2018.10.29

First-Immo Hungary Kft.
1117 Bp., Gábor Dénes u. 2.
Infopark D-épület
Adószám: 2500968443

First-Immo Hungary Kft
Nagy Sebestyén Szilárd és Sárkány Péter

Szám: 19884-2/2018.

KIVONAT

Gyál Város Önkormányzatának Képviselő-testülete 2018. szeptember 27-én
megtartott nyílt ülésének jegyzőkönyvéből

| | |
|---|--------------------------------------|
| Gyál Város Önkormányzatának Képviselő-testülete | |
| Gyál | |
| Dátum: 2018. OKT. 01 | Előzetes tájékoztatás: <i>kin 1.</i> |
| Ülésrendezés: <i>K/195410-4/2018</i> | Előzetes tájékoztatás: <i>kin 1.</i> |

“Kihagyva a kihagyandók.”

Gyál Város Önkormányzatának Képviselő-testülete 8 igen - 0 nem szavazattal – 0 tartózkodással az alábbi határozatot hozta:

158/2018.(IX.27.) sz. határozat

Gyál Város Önkormányzatának Képviselő-testülete úgy dönt, hogy

1. Gyál Város Településrendezési eszközeit részlegesen felülvizsgálja a következők szerint: Gyál Város ökológiai hálózata lehatárolásának pontosítása, elsődlegesen a Pirsum Hungária Kft. telephelyére (hrs.:039/5) vonatkozóan;
2. a hatályos jogszabályi környezet áttanulmányozása után a települési rendezési tervi eszköz módosítását - a 314/2012.(XI.8.) Kormányrendelet alapján – állami főépítész eljárás keretében folytatja le;
3. állami főépítész eljárás esetében az előzetes tájékoztatási kötelezettséget a partnerségi egyeztetés során nem állapít meg;
4. a környezet védelmének általános szabályáról szóló 1995.évi LIII. tv.43.§ (5) bekezdése, valamint az egyes tervek, illetve programok környezeti vizsgálatáról szóló 2/2005. (I.11.) Kormányrendelet 1.§.(2) és (3) bekezdése szerinti **környezeti hatásvizsgálat készítését nem tartja szükségesnek;**
5. a tervezői munka elkészítésére - a tervezési ajánlat szerinti - szerződést köt a PESTTERV Pest megyei Terület-, Település-, Környezet-, Tervező és Tanácsadó Kft.-vel, mint tervezővel;
6. a tervezői munka költségét 350.000-Ft + ÁFÁ-t, azaz háromszázötvenezer forint + ÁFÁ-t a 2018. évi költségvetés általános tartaléka terhére biztosítja;
7. felhatalmazza a Polgármestert a további szükséges intézkedések megtételére.

Határidő: 2018. december 20.

Felelős: Polgármester

K.m.f.

Pápai Mihály s.k.
polgármester

Rozgonyi Erik s.k.
címzetes főjegyző

A kivonat hitelül:
2018. szeptember 28.

Tóth Istvánné
Tóth Istvánné
Jegyzőkönyvvezető

GYÁL VÁROS SZABÁLYOZÁSI TERVE (SZT) 7. SZELVÉNY M=1:4000

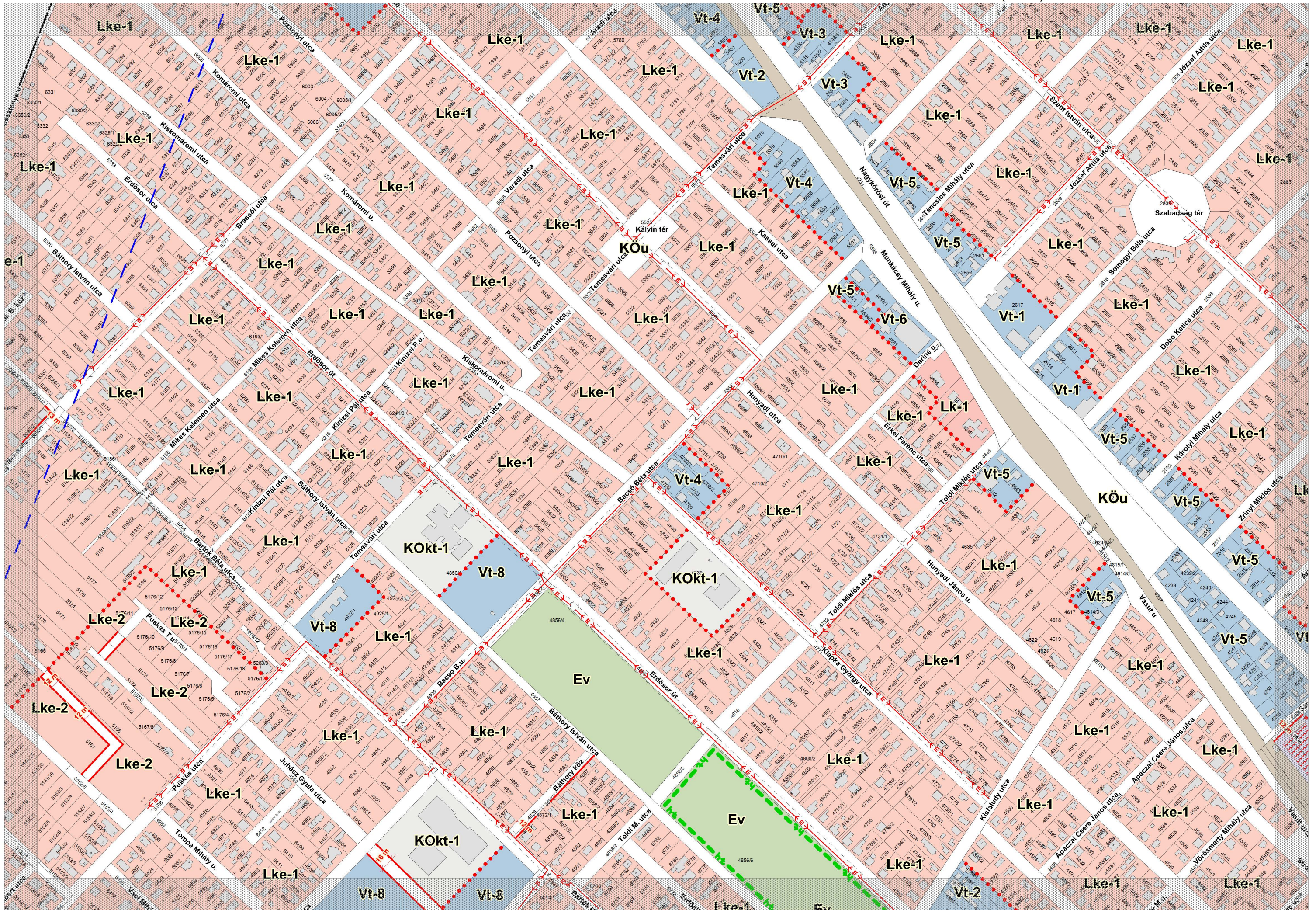

GYÁL VÁROS SZABÁLYOZÁSI TERVE (SZT) 11. SZELVÉNY M=1:4000

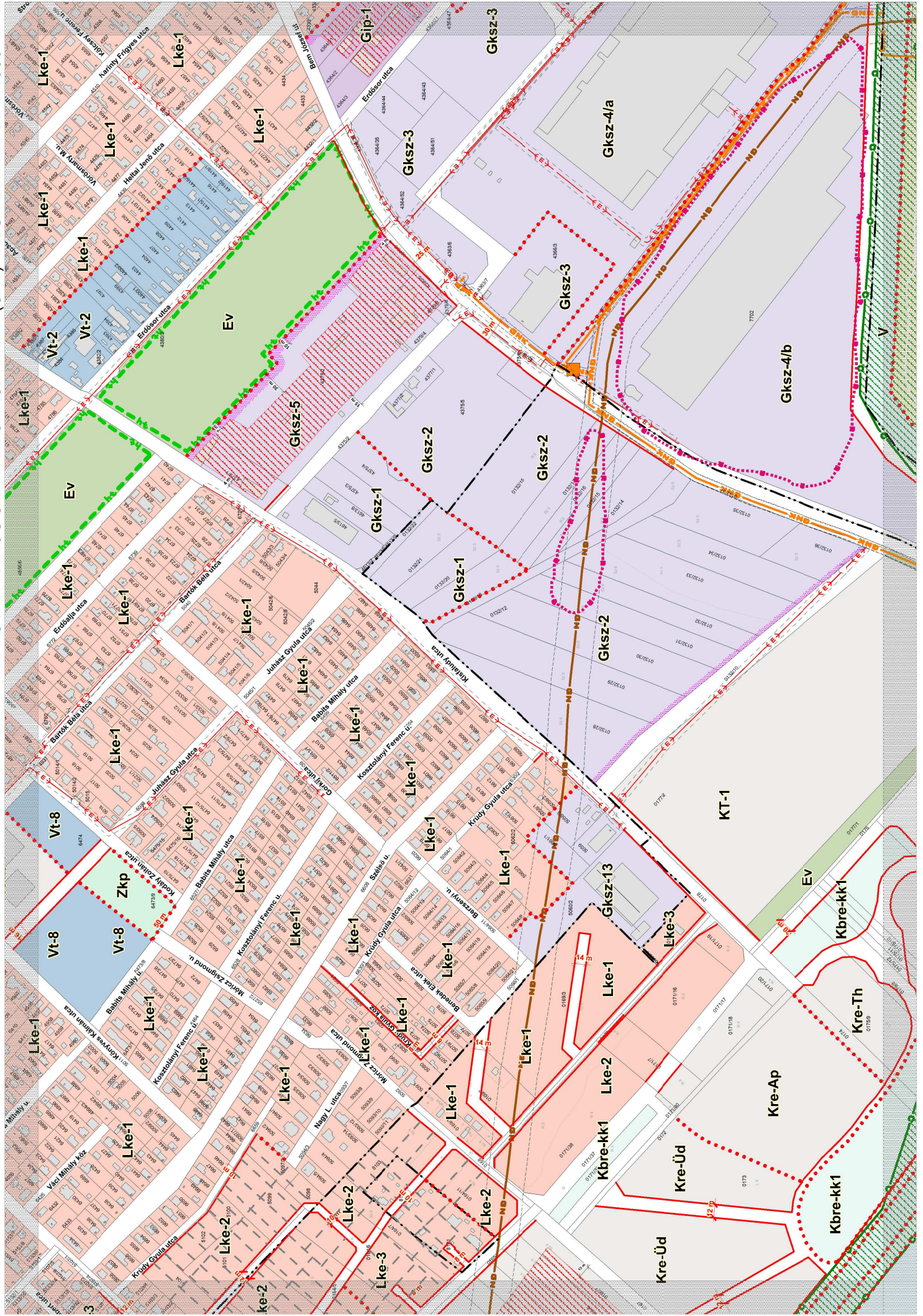

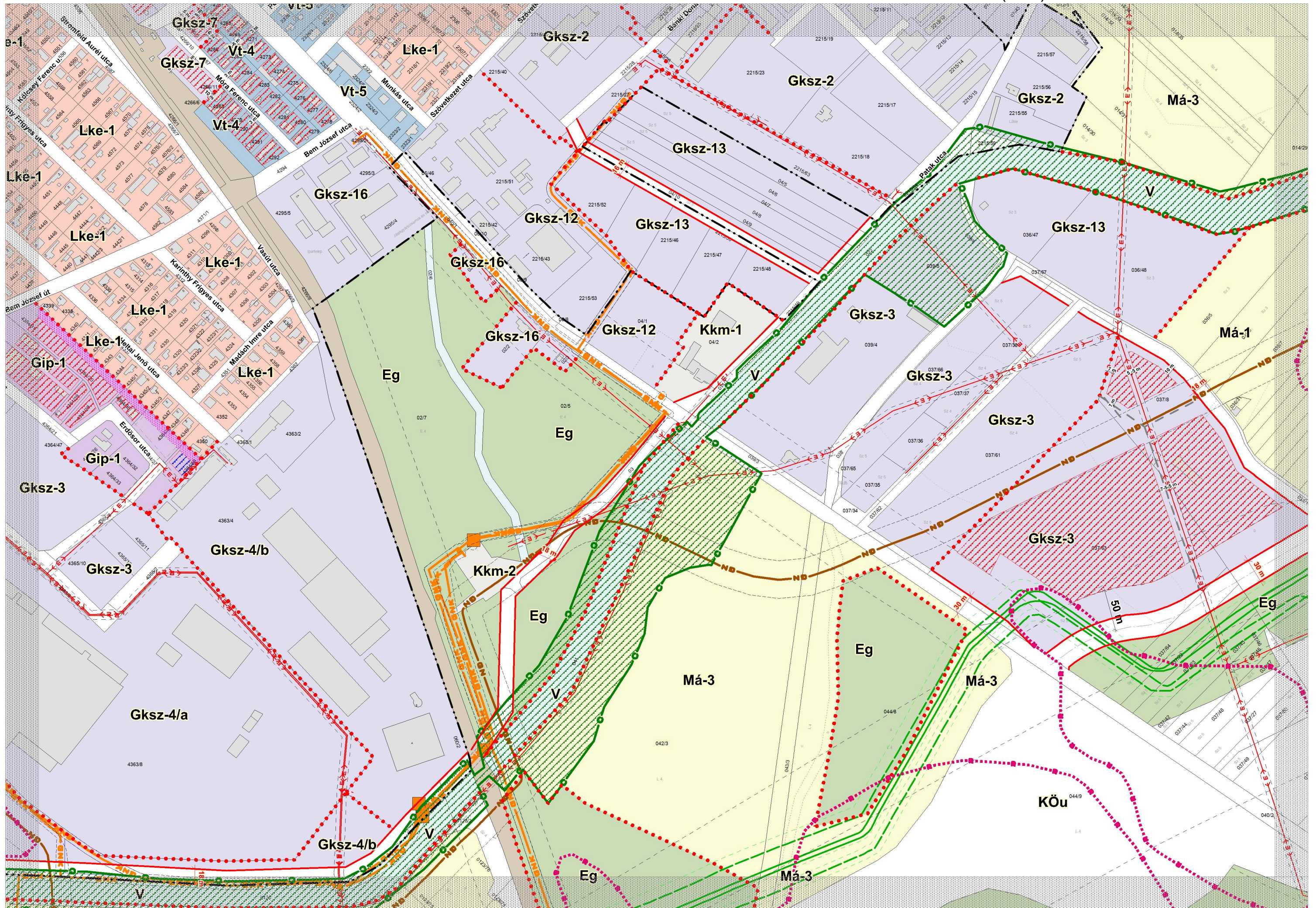

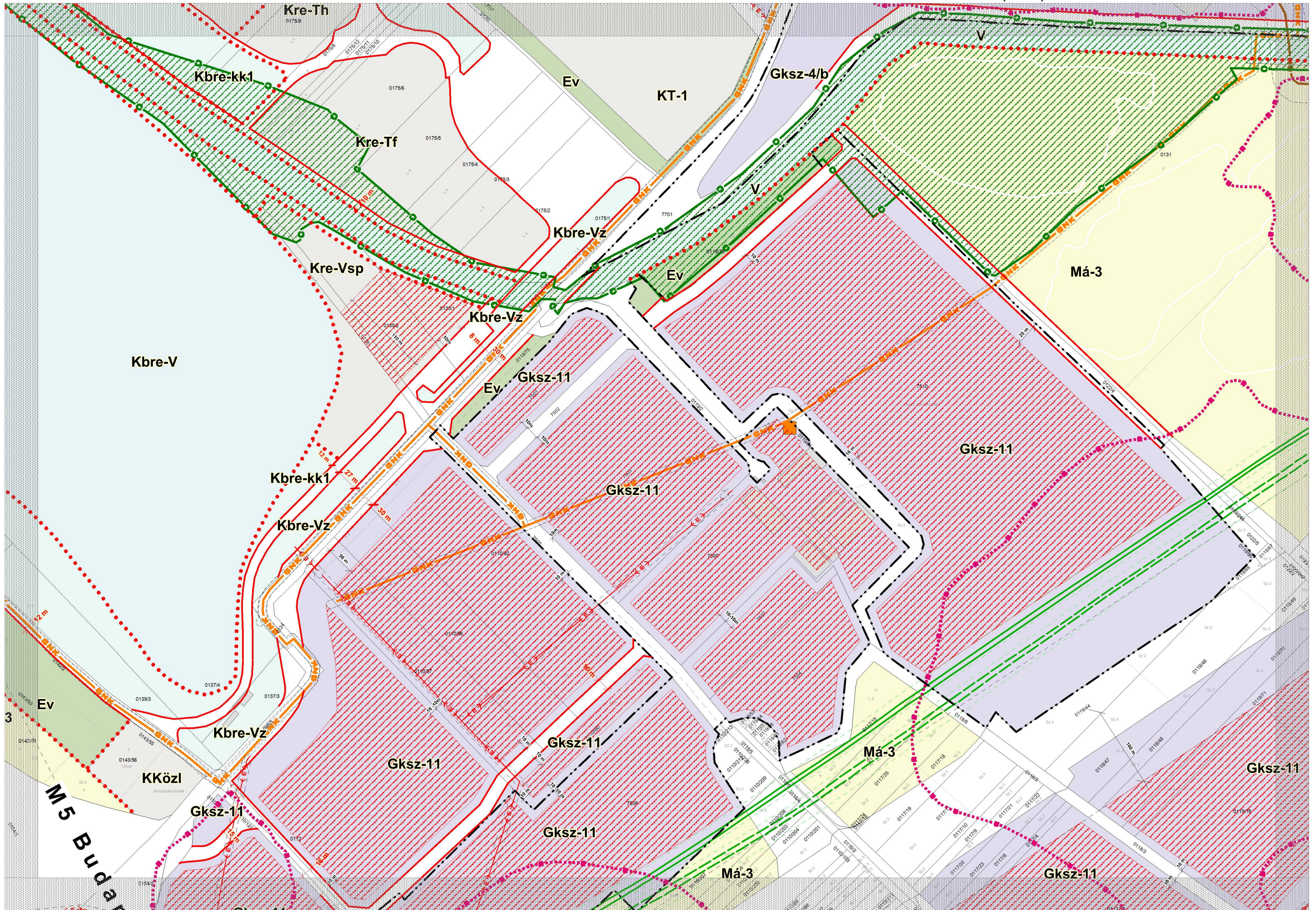



TERVEZÉSI SZERZŐDÉS

Amely létrejött, egyrészről:

Név: **Gyál Város Önkormányzata**
-képviselője: Pápai Mihály polgármester
-székhelye: 2360 Gyál, Kőrösi út 112-114.
-adószáma: 15730772-2-13

- mint megrendelő és rész-költségviselő (a továbbiakban: **Megrendelő**);

másrészről:

Név: **First-Immo Hungary** Ingatlanhasznosító és Forgalmazó
Korlátolt Felelősségű Társaság
-képviselője: Nagy Sebestyén Szilárd és Sárkány Péter
-címe: 2360 Gyál, Gábor Dénes u. 2. (Infopark D épület)
-adószáma (csoportos adószáma): 25007468-4-43/17780072-5-43
-bank és bankszámlaszáma: Raiffeisen Bank Zrt
12001008-01462691-00100004
-cégnyilvántartási száma: 01-09-194369

- mint rész-költségviselő (a továbbiakban: **Rész-Költségviselő**);

harmadrészről:

Vállalkozó megnevezése: **PESTTERV Pest Megyei Terület-, Település-, Környezet
Tervező és Tanácsadó Kft.**
-képviselője: Schuchmann Péter ügyvezető igazgató
-székhelye: 1085 Budapest, Kőfaragó u. 9. (IV. em.)
-adóigazgatási száma: 10925399-2-42
-bank és bankszámlaszáma: Budapest Bank Zrt. Korona Igazgatóság
10103104-11571722-00000006
cégnyilvántartási száma: 01-09-360514

- mint Tervező (a továbbiakban: **Tervező**)

Továbbiakban együttesen: Szerződő Felek között - az alulírott napon és helyen az alábbi feltételekkel.

1. A szerződés tárgya:

Megrendelő megrendeli a Tervező pedig elvállalja

GYÁL VÁROS

településrendezési eszközök részleges módosítása

Gyál Gksz11- övezetének területére és a 4148/1, 4150, 4151 hrsz. önkormányzati területre vonatkozóan

2. Tervezési feladat és tartalom:

2.1. a módosítást alátámasztó, indokló munkarészek elkészítése (a vonatkozó tartalmi követelmények, illetve a Városi főépítész által meghatározott részletes tartalom figyelembevételével)

2.2. a hatályos helyi építési szabályzat - HÉSZ (mellékletként a szabályozási terv) részleges módosítása az alábbiak szerint:

- a) településszerkezeti terv módosítása a 4148/1, 4150, 4151, **6659** hrsz önkormányzati terület és az ökológiai hálózat lehatárolás pontosítására vonatkozóan
- b) a szabályozási terv övezeti besorolásának módosítása a Gyál 4148/1, 4150, 4151 hrsz. ingatlanokra vonatkozóan
- c) szabályozási előírások szükséges módosítása a tervezési területre vonatkozóan:
 - ca) Gksz-11 övezet előírásainak kiegészítése a munkásszálló épületeinek elhelyezésének lehetőségével,
 - cb) tervezett postaépület 4148/1, 4150, 4151 hrsz területének övezeti rendezése
cc) 6659 hrsz közterület övezeti rendezése

2.3. a terv az épített környezet alakításáról és védelméről szóló 1997. évi LXXVIII. törvény 6. § (1) bekezdése alapján a 314/2012. (XI. 8.) Korm. rendelet 42. §-a szerint **tárgyalásos eljárás** keretében, a 2018. január 1.-től alkalmazható eljárási szabályok szerint készül, amelyhez a Tervező biztosítja a szükséges részvételt az tárgyalásos módosítási eljárásban, az alábbiak szerint.

A 314/2012. (XI. 8.) Korm. rendelet 42. §-a szerinti településrendezési tervi véleményezési szakaszban szükséges tervezői közreműködés biztosítása: a munkaközi egyeztetési és államigazgatási egyeztetési

dokumentációk összeállításával, valamint az egyeztetési anyag szükség szerinti átdolgozásával, a közszemlére tétel illetve az állami főépítészhez való benyújtás előkészítésében.

Ezen belül:

- a szükséges előzetes (belső) egyeztetési dokumentáció összeállítása,
- államigazgatási egyeztetésre alkalmas tervdokumentáció összeállítása és dokumentálása,
- a tervdokumentáció tervezői véglegesítése az állami főépítész szakmai záró véleménye alapján az önkormányzati előterjesztéshez,
- a jóváhagyott dokumentáció összeállítása,

3. Tervezői díjak:

3.1. A tervezés díjazása:

Tervezési díj TSZT és HÉSz- módosítási dokumentáció elkészítése:

Tervezési díj nettó (Szj 74.20.51.0): **1.350.000,- Ft**

ÁFA (27*%): **364.500,- Ft**

Összesen (bruttó): **1.714.500,- Ft**

azaz bruttó Egymillió-hétszázhatvanötezer háromszáz forint. (A számla kiállítása a végzett tevékenységre vonatkozó, számlázáskor érvényes ÁFA kulcs figyelembevételével történik.)

FIRST-IMMO HUNGARY Kft- rész-költség, tervezési díj:

Tervezési díj nettó: **1.000.000,- Ft**

ÁFA (27*%): **270.000,- Ft**

Összesen (bruttó): **1.270.000,- Ft**

Gyál Város Önkormányzata - rész-költség, tervezési díj:

Tervezési díj nettó: **350.000,- Ft**

ÁFA (27*%): **94.500,- Ft**

Összesen (bruttó): **444.500,- Ft**

3.2. A tervezési díj fedezi a jelen szerződésben rögzített feladatokat teljeskörűen beleértve ebbe a terv elfogadásához szükséges jóváhagyandó és kötelező alátámasztó munkarész díját, a *KKR alábbi mellékleteinek* megfelelő tartalommal, a tervezési feladat megoldáshoz szükséges mélységben kidolgozva:

- az Alátámasztó javaslatokról szóló melléklet (a Város főépítészével egyeztetett tartalom szerint)
- Településszerkezeti terv módosítása a tervezési feladat megoldáshoz szükséges mélységben
- a HÉSz-ről szóló melléklet a tervezési feladat megoldáshoz szükséges mélységben) a településrendezési eszközök jelmagyarázatáról szóló melléklet értelemszerű alkalmazásával.

A szerződés nem tartalmazza a 314/2012. (XI. 8.) Korm. rendelet a 1. és 2. melléklet a tartalmi követelményeknek megfelelő *településfejlesztési koncepció és a megalapozó vizsgálat területre vonatkozó elkészítését*, az esetleges kiegészítő szakvélemények, hatásvizsgálatok (pl.: vízügyi stb. szakvélemény, környezeti vizsgálat és hatásvizsgálat, kulturális örökségvédelmi hatástanulmány stb.), az esetlegesen szükségessé váló különleges alátámasztó munkarészek (pl. *beépítési terv, látványterv, hatábecslés stb.*) elkészítését. Ezek szükségessé válása esetén jelen szerződés kiegészítendő vagy külön (kiegészítő) szerződés köthető. Ezen külön szerződések ellenértékének megfizetését a Rész-Költségviselő vállalja.

3.3. A teljesítés és a tervezési díj fizetés ütemezése:

Határidők és pénzügyi teljesítés összesítő táblázata

| sorszám | Munkafázis, munkarész: | Határidő: | Teljesítési arány % | Számla bruttó összege: |
|----------------|---|--|---|--|
| 1. | a szerződés aláírása: | | | ----- |
| 2. | - <i>Megrendelői döntés a tervmódosítás támogatásáról hivatkozással a 314/2012. (XI. 8) 42. §. (6) c) pontjára.</i> | | | |
| 3. | az I. tervezési ütem szerinti belső egyeztetési munkarészek átadása (alátámasztó munkarészek, TSZT, SZT és HÉSz) | <i>szerződés aláírásától számított 30 nap</i> | tervezési díj arányos része a tervezési díj 50%-a | ----- |
| 4. | <ul style="list-style-type: none"> - <i>Az önkormányzat a helyi partnerségi szabályok szerint partnerségi egyeztetést folytat (min.16 nap)</i> - <i>Megbízói döntés a környezeti vizsgálatáról szóló 2/2005.(I.11.) Korm. rendeletben előírt környezeti vizsgálat (KV) szükségességére vonatkozó eljárás lefolytatásáról és az erről szóló önkormányzati döntés átadása a tervezőnek az 5.2. pont szerint.</i> - <i>Megbízói döntés a partnerségi egyeztetés lezárásáról az 5.3. pont szerint.</i> - <i>Megbízói döntés a véleményezési szakasz megkezdéséről</i> <p>összesen: kb. 30 nap</p> | | | |
| 5. | a II. tervezési ütem szerinti államigazgatási egyeztetési dokumentáció átadása | <i>szerződés aláírásától számított 70 nap</i> | tervezési díj arányos része a tervezési díj 10%-a | a tervezési díj 70%-a: 1.200.150,- Ft Ebből: FIRST-IMMO HUNGARY Kft rész költsége: 889.000.- Ft. Gyál Város Önkormányzata rész költsége: 311.150.- Ft. |
| 6. | <i>A véleményezési szakaszban az állami főépítési hatáskörében eljáró fővárosi és megyei kormányhivatal a kérelem beérkezésétől számított 5 napon belül kezdeményezi az egyeztető tárgyalást a hely és az időpont megjelölésével, a tárgyalás előtt legalább 8 nappal.</i> | | | |
| 7. | <i>Az állami főépítész 8 napon belül megküldi a polgármesternek a településrendezési eszközzel kapcsolatos záró szakmai véleményét.</i> | | | |
| 8. | III. tervezési ütem:(testületi) előterjesztési dokumentáció átadása | <i>szerződés aláírásától számított 100 nap</i> | tervezési díj arányos részé a tervezési díj 30%-a | |
| 9. | A terv véglegesítésében való tervezői közreműködés biztosítása | az elfogadás kihirdetését követő 5. napig | tervezési díj arányos részé a tervezési díj 10%-a | tervezési díj 30%-a: 514.350.- FIRST-IMMO HUNGARY Kft rész költsége: 381.000.- Ft. Gyál Város Önkormányzata rész költsége: 133.350.- Ft. |

Mindösszesen: 1.350.000.-Ft
+ 27% ÁFA ,azaz 1.714.500,- Ft

- 3.4. A Tervező a Megrendelő által átadott döntéseket követő 3 napon belül és a helyi partnerségi egyeztetés szabályai figyelembevételével teljesíti a szerződés 2. pontjában vállalt kötelezettségét.
- 3.5. A 3.3. pont táblázatának teljesítési ütemekre vonatkozó határidők teljesítésének feltétele a Megrendelő által a 314/2012. (XI. 8.) Korm. rendelet 29/A. § alapján szervezendő lakossági fórum és Képviselő-testületi döntések 3.3. pontban szereplő táblázat 2. és 4. sorszámában felsorolt teljesítési időszakon belül történő teljesítése, továbbá az állami főépítész 3.3. pontban szereplő táblázat 6. és 7. sorszámában felsorolt teljesítési időszakon belül történő teljesítése.

4. Határidőkre, teljesítésre és pénzügyi feltételekre vonatkozó rendelkezések:

- 4.1. A szerződés teljesítésének véghatárideje a szerződés minden pontjának teljesülése esetén szerződés aláírásától számított min. 100 nap.
- 4.2. Szerződő felek megállapodnak abban, hogy a Rész-Költségviselő a 3.1 pontban meghatározott mértékben vállalja a tervezési díj megfizetését. A szerződő felek megállapodnak abban, hogy a Tervező teljesítését Gyál Város Önkormányzata (írásbeli teljesítési igazolás kiállításával) igazolja. Erre figyelemmel a Rész-Költségviselő kijelenti, hogy az önkormányzat által igazolt teljesítést szerződésszerű teljesítésnek ismerik el.
- 4.3. A Szerződő Felek megállapodnak abban, hogy a Tervező az elkészült munkarész átadásával egyidejűleg, a teljesítési igazolás birtokában haladéktalanul jogosult számlázni a tervezési díjat.
- 4.4. A Tervező a dokumentációkat elsősorban digitális (Pdf) formában adja át a Megrendelőnek, internet útján való megküldéssel vagy cd-re írva, a szükséges példányszámban. Ezen felül a szerződés magában foglalja a kiküldésre kerülő dokumentációk 3-3, és a munkaközi dokumentációk 1-1 nyomtatott példányának biztosítását is.
- 4.5. A teljesítéskor esedékessé váló tervezői számlák és dokumentáció leszállítása a következő módon történik: A Tervező az elkészült Megrendelői és Rész-Költségviselői tervdokumentációkat és számlát, a Megrendelő és Rész-Költségviselő székhelyén postai úton, vagy az átvétel igazolása mellett személyesen történő kézbesítéssel adja át a Megrendelőnek és Rész-Költségviselőnek.
- 4.6. A teljesítéskor esedékessé váló tervezői számla kiegyenlítése a következő módon történik: a Megrendelő által kiállított eredeti teljesítési igazolás alapján a tervezési díjat a Rész-Költségviselő – számla benyújtását követő 15 napon belül átutalják a Tervező Budapest Bank Zrt.-nél 10103104-11571722-00000006 sz. elszámolási számlájára.
- 4.7. A Megrendelő a jelen szerződéstől a szerződés teljesítésének megkezdése előtt bármikor elállhat, ezt követően a teljesítésig a szerződést felmondhatja. A Rész-Költségviselő erre figyelemmel tudomásul veszi és elfogadja, hogy a Megrendelő elállása vagy felmondása esetén kötelesek a Tervezőnek az általa már elvégzett munka fejében a tervezési díj arányos részét megfizetni.
- 4.8. A Rész-Költségviselő jelen szerződés aláírásával kijelenti, hogy amennyiben a 2. pontban körülírt tervezési területtel összefüggésben a 2. pontban foglalt célok szerinti módosítását Megrendelő Képviselő-testülete (pl. a véleményező szervek esetleges eltérő véleménye esetén) nem fogadja el, a módosítás részleges vagy teljes elmaradásával összefüggésben a Rész-Költségviselő – a tervező által elvégzett tervezési munka díját a tervezési ütemekhez tartozó teljesítés arányában köteles megfizetni. A tervezési díj arányos részének megállapítása a 3.3. pontban meghatározott %-os teljesítési arányok figyelembevételével történik. A Megrendelő jogosult az addig elkészült és megfizetett munkarészek jelen szerződésben meghatározott számú és formájú példányának átvételére. (Lásd még: 6.5. pont.)

5. Megrendelői adatszolgáltatási kötelezettségek:

- 5.1. Megrendelő vállalja, hogy a dokumentáció elkészítéshez szükséges rendelkezésére álló adatokat, iratokat a szerződés aláírásától számított 8 napon belül szolgáltatja a Tervező részére:
- 5.2. Megrendelő vállalja az egyes tervek, illetve programok környezeti vizsgálatáról szóló 2/2005.(I.11.) Korm. rendeletben előírt környezeti vizsgálat (KV) szükségességére vonatkozó eljárás lefolytatását és az erről szóló önkormányzati döntés átadását a tervezőnek a jelen szerződés aláírásától számított 60 napon belül.
- 5.3. Megrendelő vállalja, hogy a településrendezési eszköz tervezetét a államigazgatási egyeztetési szakasz kezdeményezése előtt véleményeztetni a partnerekkel a 29/A. § szerint. A polgármester a beérkezett véleményeket ismerteti a képviselő-testülettel, amelyek elfogadásáról vagy el nem fogadásáról a képviselő-testület dönt. Ezzel a partnerségi egyeztetés lezárul.
- 5.4. Megrendelő vállalja, hogy a településrendezési eszköz tervezetének partnerségi egyeztetése után dönt a véleményezési szakasz megkezdéséről.
- 5.5. Megrendelő vállalja, hogy az alátámasztó javaslat (a 314/2012. (XI. 8) Korm. rendelet 3. sz. mell.) elkészítéshez szükséges adatokat (térképeket, iratokat, felmérési eredményeket, statisztikai adatokat, állásfoglalásokat stb.) digitális formában vagy ennek hiányában 1-1 példány szkennelhető formában szolgáltatja a Tervező részére. Az egyéb, a tervezés közben keletkezett, a tervezésre hatással lévő

önkormányzati határozatok, rendeletek, hivatalos levelek, térképvázlatok és egyéb információk átadása folyamatos; de legkésőbb az aktuális előzetes egyeztetési dokumentáció összeállítási határidejét megelőző 5 munkanappal szükséges.

- 5.6. Megrendelő a fentiekben naptári dátummal nem rögzített adatszolgáltatási határidők tekintetében vállalja, hogy legkésőbb 5 nappal Tervező rendelkezésre bocsátja az aktuális munkafázis teljesítéshez szükséges állásfoglalását.

6. A munka felfüggesztése, illetve szerződésszegés, a szerződés felmondása, módosítása:

- 6.1. Tervező vállalja, hogy a tervezés során birtokába jutott információkat és adatokat bizalmasan kezeli, azokat harmadik személynek nem, vagy csak a Megrendelő és Rész-Költségviselő hozzájárulásával adja ki.
- 6.2. Megrendelő kötelezettséget vállal arra, hogy a birtokába jutott tervdokumentáció(ka)t csak akkor használja fel, ha szerződéses kötelezettségeit teljesítette, a Rész-Költségviselő a szerződés szerint benyújtott tervezői számlát kiegyenlítette.
- 6.3. A Szerződő Felek bármelyik fél részéről történő késedelem, nem teljesítés esetére kötbér, késedelmi kamat fizetésre az alábbiak szerint állapodnak meg:
- A Finanszírozó kizárólag a saját hibája miatti késedelmes számlakiegyenlítés esetén vállal késedelmi kamatot. A késedelmi kamat mértéke: a ki nem egyenlített számla mindenkori jegybanki alapkamat szerinti összegének 1/365-öd része a késedelmes naptári napokra számítva, de nem haladhatja meg a jelen szerződés szerinti nettó tervezési díj 20%-ának összegét.
 - A Tervező kizárólag a saját hibája miatt keletkező szállítási késedelem miatt vállal kötbért. A kötbér mértéke a késedelmesen szállított munkarész tervezési díjának a mindenkori jegybanki alapkamat összegének 1/365-öd része a késedelmes naptári napokra számítva, de nem haladhatja meg az aktuális tervfázis nettó tervezési díjának 20%-át.
- 6.4. A Szerződő Felek felmondhatják a szerződést, ha a másik fél a szerződésben vállalt lényeges kötelezettségének nem tesz eleget. (Lényeges kötelezettségnek minősül különösen, de nem kizárólag az adat-, illetve tervszolgáltatási, hibajavítási kötelezettség teljesítésének vagy az esedékes fizetési kötelezettségnek az elmaradása. Ha a felmondás oka a Megrendelő vagy a Finanszírozó szerződésszegése, akkor a Tervező az addig elkészített dokumentációk bármilyen célú hasznosítását letilthatja.)
- 6.5. A Tervező a szerződés teljesítése során a szakmai és etikai szabályok betartása mellett a Megrendelő és Rész-Költségviselő érdekeinek megfelelően köteles eljárni. Megrendelő és szerződésen kívüli felek esetleges érdekütközése esetén a Tervező számára a köztük létrejövő egyezség a mérvadó. Az egyezség tartalmáról a Tervezőt a Megrendelő köteles tájékoztatni.
- 6.6. Ha a munkavégzés során a Megrendelő olyan utasítást ad a Tervezőnek, amely a vonatkozó jogszabályokkal ellentétes, vagy szakmai, etikai szabályokkal ütközik, és a Tervező ez irányú figyelmeztetése ellenére a Megrendelő korábbi utasításához változatlanul ragaszkodik, akkor a Tervező jogosult a szerződés felbontására. A jelen pont szerinti szerződésbontás esetén a tervezési munkát a Szerződő Felek által aláírt jegyzőkönyv alapján lehet lezárni, és a Megrendelő a felek által aláírt jegyzőkönyv alapján, az abban foglalt mértékben köteles a teljesítéséről szóló végszámlát kiegyenlíteni.

7. Szerzői jogok:

A Tervező által készített tervdokumentáció egy meghatározott célt szolgáló alkotásnak minősül, amelynek szerzője és tulajdonosa a Tervező. A Megrendelő ezeknek a terveknek az átvételével és a tervezési díj megfizetésével felhasználói jogra tesz szert. Megrendelő jogosult a tervek másolatait megtartani, és azokat a későbbi hivatalos egyeztetéshez, illetve azzal összefüggésben felhasználni.

8. A szerződéses kötelezettségek teljesítéséhez tartozó egyéb feltételek:

- 8.1. Szerződő felek az együttműködés biztosítására, joghatályos nyilatkozatra jogosult képviselőiket az alábbiak szerint nevezik meg:

| | |
|------------------------------|---|
| Megrendelő részéről: | Pápai Mihály polgármester |
| Rész-Költségviselő részéről: | Nagy Sebestyén Szilárd ügyvezető Sárkány Péter cégvezető |
| Tervező részéről: | Schuchmann Péter ügyvezető igazgató Makkai Krisztina tervező |

- 8.2. A Tervező a szerződés teljesítéséhez jogosult alvállalkozót igénybe venni, akinek teljesítéséért úgy felel, mintha a tevékenységet maga látta volna el.
- 8.3. Felek rögzítik, hogy jelen szerződéssel összefüggésben egymást írásban értesítik e.mail útján. Felek rögzítik, és kifejezetten elfogadják, hogy az e.mail is hivatalos írásbeli formának minősül.

Megrendelő e-mail címe: kiss.istvan@gyal.hu

Tervező e-mail címe: makkai.krisztina@gmail.com

Rész-Költségviselő e-mail címe: peter.sarkany@strabag.com

A közlés időpontjának az az időpont minősül, amely a feladónál a címzett oldali érkezési időpontként visszaigazolásra kerül. Felek ezen szerződés aláírásával kötelezettséget vállalnak arra, hogy saját elektronikus levelező rendszerük beállításainál lehetővé teszik az egymástól beérkező elektronikus levelek esetében a feladó címére történő automatikus nyugtaüzenet elküldését.

Felek kifejezetten tudomásul veszik, hogy E.mail útján történő közlésénél a nyugtaüzenet elmaradása esetén az e.mail az elküldést követő nap 12.00 perckor joghatályosan kézbesítettnek minősül. Felek a rendelkezést kifejezetten elfogadják és tudomásul veszik. Felek kifejezetten elfogadják, hogy jelen szerződés és a kapcsolódó jogviszony vonatkozásában az elévülést az írásbeli felszólítás is megszakítja.

- 8.4. A szerződésben nem szabályozott kérdésekben a Polgári Törvénykönyvről szóló 2013. évi V. törvény és a vonatkozó egyéb hatályos jogszabályok rendelkezései az irányadók. Szerződő Felek a közöttük esetleg felmerülő viták rendezését megegyezéssel úton kísérik meg, ennek eredménytelensége esetén a viták eldöntésére kikötik a hatáskörrel, illetékességgel rendelkező magyar bíróságok illetékességét.

Szerződő Felek a szerződést, mint akaratukkal mindenben egyezőt, jóváhagyólag és cégszerűen 6 példányban írták alá, melyből 2 példány a Megrendelőt, 2 példány a Rész-Költségviselőt, és 2 példány a Tervezőt illeti meg.

.....
Schuchmann Péter ügyvezető Igazgató
PESTTERV Kft
Tervező

Kelt: Bp., 2019. január

.....
Pápai Mihály Polgármester
Gyál Város Önkormányzata
Megrendelő

Kelt: Gyál, 2019. január

A szerződést változatlan tartalommal elfogadom:

.....
Nagy Sebestyén Szilárd ügyvezető
Sárkány Péter cégvezető
FIRST-IMMO HUNGARY Kft
Rész-Költségviselő

Kelt: Gyál., 2019. január

Tárgy: Javaslát a Gyáli Polgármesteri Hivatal 2018. évi beszámolójának elfogadására

Tisztelt Képviselő-testület!

A Magyarország helyi önkormányzatairól szóló 2011. évi CLXXXIX. törvény 81.§ (1) f) pontja, továbbá Gyál Város Önkormányzata Jegyzőjének a folyamatba épített előzetes és utólagos vezetői ellenőrzésről szóló 6. sz. utasítása 9. pontja szerint a Jegyző évente beszámol a Képviselő-testületnek a Polgármesteri Hivatal tevékenységéről.

Megköszönve a T. Képviselő-testületnek az egész éves szakmai együttműködést, az egyes irodák munkáját és a kapcsolódó tevékenységeket bemutatva, a mellékelt beszámoló elkészítésével ezen törvényi kötelezettségemnek kívánok eleget tenni.

Kérem a Tisztelt képviselő-testületet a beszámoló elfogadására.

Határozati javaslat:

Gyál Város Önkormányzata Képviselő-testülete a Gyáli Polgármesteri Hivatal 2018. évi beszámolóját elfogadja.

Határidő: azonnal

Felelős: Pápai Mihály polgármester

A határozati javaslat elfogadása egyszerű szótöbbséget igényel.

Az előterjesztést tárgyalta: Oktatási és Kulturális Bizottság
Pénzügyi és Gazdasági Bizottság
Ifjúsági és Sport Bizottság
Szociális és Egészségügyi Bizottság
Környezetvédelmi és Közbiztonsági Bizottság

Az előterjesztést készítette: Rozgonyi Erik címzetes főjegyző

Gyál, 2019. január 9.

Rozgonyi Erik
címzetes főjegyző

GYÁLI POLGÁRMESTERI HIVATAL
2360 Gyál, Körösi út 112-114.

GYÁLI POLGÁRMESTERI HIVATAL
2018. évi beszámolója



Beszámoló a Gyáli Polgármesteri Hivatal 2018. évi munkájáról

Tartalomjegyzék

| | |
|---|-----------|
| I. Bevezető és szervezeti felépítés | 3 |
| II. Jogi és Intézményfelügyeleti Iroda | 3 |
| III. Szervezési és Humánpolitikai Iroda | 5 |
| IV. Pénzügyi és Adó Iroda | 10 |
| V. Igazgatási Iroda | 14 |
| VI. Főépítész Iroda | 20 |
| VII. Polgármesteri Kabinet | 22 |
| VIII. Külső partnerek | 25 |
| IX. Összegzés | 25 |
| Mellékletek: | |
| 1. sz. Intézkedési terv a CAF értékelés fejlesztési javaslataihoz | 26 |
| 2. sz. Ügyiratforgalmi statisztika | 27 |
| 3. sz. Mezőőri szolgálat intézkedéseinek kimutatása | 28 |
| 4. sz. Kimutatás az ügyvédi tevékenységről | 29 |

Beszámoló a Gyáli Polgármesteri Hivatal 2018. évi munkájáról

I. Bevezető

A Gyáli Polgármesteri Hivatal szervezetének 2012. évi végi átalakítását követően immáron hatodik éve működik az a gyakorlat, amellyel hatékonyabban sikerült működtetni a várost és a városi intézményeket egyaránt. Ugyanakkor mint minden szervezet, a Polgármesteri Hivatal is állandóan változik, így 2018-ban is több átszervezés történt. Elsőként a korábbi Szervezési és Ügyfélszolgálati Irodából vált ki a Polgármesteri Kabinet, majd október 1-től a Városfejlesztési Irodából Főépítési Iroda lett úgy, hogy a humánpolitikával és gondnoksági feladatokkal foglalkozó szervezeti egység átkerült a korábbi Szervezési Irodához, mely elnevezése így Szervezési és Humánpolitikai Iroda lett. Az aljegyző vezetésével létrehoztuk a Jogi és Intézményfelügyeleti Irodát, ahol az adatvédelemmel, belső szabályozókkal, szerződésstervezetekkel kapcsolatos feladatok mellett ellátják az önkormányzati, illetve társulási intézmények felügyeletét is. A változások sora azzal folytatódik, hogy a Gyál Városfejlesztési és Városüzemeltetési Nonprofit Kft. városfejlesztéssel foglalkozó részlege 2019. január 1-től Városfejlesztési Iroda néven integrálásra került a Polgármesteri Hivatal szervezetébe. Egyre fogyó számban segítik munkánkat közhasznú irodai dolgozók, mivel a kedvező munkaerőpiaci körülmények miatt többen találtak maguknak megfelelő állást akár a köz-, akár a magánszférában. Az évet végigkísérték a Magyar Államkincstár által üzemeltetett ASP Központ szolgáltatásainak igénybevételével kapcsolatos problémák elsősorban az adó szakrendszerben, illetve 2018. január 1-től kötelezően alkalmaznunk kell a gazdálkodási szakrendszert is, de köszönhetően jól felkészült munkatársainknak és az igénybe vett külső segítségnek, a vártnál sokkal könnyebben ment az átállás. 2018. január 1-től kötelező az elektronikus közigazgatás szolgáltatásainak biztosítása, amely azonban még nem működik az elvárható szinten, mivel sok esetben egymásnak ellentmondó információkat kapunk a különböző szervektől.

A Gyáli Polgármesteri Hivatal szervezeti felépítése

A 2013-tól működő hivatali struktúra megmaradt, de 2017. szeptemberétől a bevezetőben említett változások történtek az egyes Irodákon belül. A Hivatal élén a jegyző áll, akit feladatainak ellátásában a független belső ellenőr is segít. Helyettese az aljegyző, aki egyben vezeti a Jogi és Intézményfelügyeleti Irodát. E mellett a Pénzügyi és Adó Iroda, az Igazgatási Iroda, a Szervezési és Humánpolitikai Iroda, a Főépítési Iroda, a Polgármesteri Kabinet és 2019-től a Városfejlesztési Iroda vesz részt a város életének irányításában és a polgárok kiszolgálásában.

II. Jogi és Intézményfelügyeleti Iroda

Az Iroda vezetője dr. Nagy Erika aljegyző.

Az intézményfelügyeleti feladatok ellátásában a 2018. évben is szervezeti, és személyi változás következett be. A három fős Intézményfelügyeleti Csoportból egy köztisztviselő 2018. augusztus 1-jei hatállyal lemondott köztisztviselői jogviszonyáról, ezt követően új kolléga kezdte meg munkáját 2018. augusztus 13. napjától. A csoport a Képviselő-testület döntése nyomán irodává alakult Jogi és Intézményfelügyeleti Iroda néven 2018. október 1. napjával.

Az intézményfelügyeleti munka az óvodák, a szociális és egészségügyi intézmények, valamint a közművelődési-közügyteményi intézmény vonatkozásában teljes, viszont - mint ahogyan 2013-tól folyamatosan - ebben az évben is azzal szembesültünk, hogy számos feladatot, információt tőlünk igényel mind a Monori Tankerületi Központ, mind a Pest Megyei Kormányhivatal, és sokszor az iskolák igazgatói is a megszokott csatornákon kollégáinktól kérnek segítséget, támogatást.

Az általuk végzett legfontosabb feladatok közül néhány:

- folyamatosan kapcsolatban álltak az Önkormányzat fenntartásában lévő intézmények vezetőivel, a „Kertváros” Önkormányzati Társulás által fenntartott intézmény vezetőjével és a szakmai vezetőkkel,
- a költségvetés elfogadása előtt ellenőrizték az intézményekben dolgozó 250 fő közalkalmazott személyi juttatásaira betervezett összegeket az ágazatonkénti specialitások figyelembevételével.
- az intézményvezetők szakmai munkájához segítséget nyújtottak, folyamatosan gondoskodtak az intézmények működését meghatározó alapdokumentumok felülvizsgálatáról, aktualizálásáról (Alapító Okirat, SZMSZ, Szakmai Program, munkatervek), gondoskodtak a kincstári törzskönyvi nyilvántartás aktualizálásáról (abejava elektronikus rendszer kezelése),
- intézkedtek az óvodai és bölcsődei nyitva tartás és felújítás, karbantartás időpontjának meghatározása ügyében,

- ellenőrizték az intézményvezetők által (óvodák, bölcsi, szoc.) a normatíva megalapozó felméréshez és az évközi póti igény és lemondáshoz, normatíva elszámoláshoz benyújtott adatokat, valamint az előző évi normatíva elszámolással kapcsolatos kincstári megállapításokra reagáltak, egyeztettek a Pénzügyi Irodával az intézményvezetők adatszolgáltatása tekintetében. A normatívával kapcsolatos teendők ellátása egész évben folyamatos munkát, leterheltséget jelentett,
- helyszínen ellenőrizték (januárban és októberben) az óvodák személyi állományát (minősített pedagógusok), óvodások létszámadatait (7 évesek, 3 év alatti gyermekek SNI, nem magyar állampolgárok, csoportlétszámok stb.), továbbá az október 1-jei statisztikákat az állami támogatások megalapozottsága érdekében,
- intézményi bejárást tartottak a nevelési év kezdetekor az óvodákban és a bölcsődében,
- bekérték valamennyi intézmény előző évi működéséről készített beszámolóit, melyeket az illetékes szakbizottság, majd a Képviselő-testület elé terjesztettek,
- előkészítették a Gyáli Bóbita Bölcsőde intézményvezetői pályázati kiírását az év folyamán többször is, intézték a pályázati eljárással kapcsolatos teendőket, eddig tizenkét pályázati forduló zárult eredménytelenül,
- vezetik a város óvodaköteles gyermekeinek nyilvántartását,
- vezetik az óvodás korú sajátos nevelési igényű gyermekek nyilvántartását,
- az évről-évre egyre nagyobb számban megjelenő sajátos nevelési igényű gyermekek ellátásának ügyében folyamatosan kapcsolatban vannak, és igen jó kapcsolatot ápolnak a Gyömrői EGYMI-vel, azonban utazó gyógypedagógust – óvodáinkban ellátott SNI-s kisgyermek számára – ezidáig még nem tudtak – szakterületükre hivatkozással – biztosítani, azonban a Képviselő-testület novemberi döntése nyomán remény van arra, hogy az SNI-s gyermekek mellé sikerül megbízási szerződés keretében szakembert találni, és az ellátásukat, fejlesztésüket biztosítani,
- a Gyáli Tátika Óvodába tervezett speciális autista csoport indításának feltételeit kidolgozták, azt az óvoda Alapító Okiratába beintegrálták, melynek nyomán a csoport a nevelési év kezdetén 4 fő autista kisgyermekkel elkezdte a működését,
- vezetik a településünkön működő családi bölcsődék nyilvántartását, továbbá
- azon gyermekek nyilvántartását, akik más településen teljesítik óvodáztatási kötelezettségüket; a tanköteles gyermekek nyilvántartásának vezetésében folyamatosan együttműködnek a Kormányhivatallal és adatokat szolgáltatnak részükre,
- jogszabály előírásai szerint intézték az óvodai beiratkozással kapcsolatos teendőket az óvodai jelentkezés időpontjának és módjának meghatározásától folyamatosan,
- a Gyáli Tátika Óvoda székhelyének rekonstrukciós munkálatai miatt a gyermekek elhelyezését az alapító okirat szerint a 2017/2018. nevelési évben székhelyé váló Bartók utcai településen, illetve 1 csoport vonatkozásában pedig a Gyáli Liliom Óvodában biztosították,
- a 3 éves kortól kötelező óvodáztatással kapcsolatban tájékoztatták a lakosságot a felmentés lehetőségéről, eljárásrendet dolgoztak ki (védőnők, óvodavezetők bevonása) és a beérkező felmentési kérelmeket folyamatosan elbírálják, határozatot hoznak,
- a kötelező óvodáztatás ügyében a szülőket folyamatosan tájékoztatják írásban és szóban is a felmerülő kérdéseikkel kapcsolatban,
- bonyolították a Bursa Hungarica pályázattal kapcsolatos feladatokat a pályázat kiírásától az elbírálásig, intézkedéseket tettek a támogatások folyósítása érdekében,
- a Bursa Hungaricához kapcsolódó Gyáli Egyetemista Programban nyújtott egyszeri kiegészítő támogatások nyújtását intézték, 2018. februárjában 25 fő, 2018. szeptemberében 35 fő részesült ebben a támogatásban,
- érdekeltség-növelő pályázatot nyújtottak be közművelődési intézmények technikai-, műszaki fejlesztése vonatkozásában,
- könyvtári állománygyarapításra támogatási igényt nyújtottak be,
- előterjesztették az iskolai alapítványok támogatásával kapcsolatos határozati javaslatot,
- intézték a gyáli gyermekek révfülöpi táborozásának támogatásával kapcsolatos teendőket,
- intézték a nyári napközi megszervezésével kapcsolatos feladatokat (pedagógusokkal való szerződés-kötésben, elszámolásban közreműködtek),
- a KSH statisztikák határidőre történő benyújtásáról gondoskodtak az egészségügyi, szociális és a közművelődés és közoktatás területén,
- a jelzőrendszeres házi segítségnyújtás támogatása ügyében szerződést kötöttek, havi jelentéseket továbbítottak, továbbá feléves és évvégi elszámolást készítettek,
- adatot szolgáltatottak januárban a KIR-be a HH és HHH gyermekekről (óvodások, általános- és középiskolások), ennek jelentése a hivatali szervezetátalakítás nyomán az Igazgatási Iroda hatáskörébe került, az októberi jelentést már az Igazgatási Iroda teljesítette,

- fogadták a hozzájuk forduló bölcsődés, óvodás és iskolás korú gyermekek szüleit és segítséget nyújtottak a felmerülő problémáik megoldásában, kezelték a beérkezett panaszokat,

Az Intézményfelügyeleti Csoport osztott munkakörben dolgozó munkatársa ellátta az alábbi feladatokat:

- adatvédelmi segítséget nyújtott konkrét ügyekben az adatkezeléssel összefüggő döntések meghozatalában,
- ellenőrizte az adatvédelemre vonatkozó belső szabályok betartását az egyes szervezeti egységeknél,
- vezette a külső szervek és személyek közérdekű adatigénylésével kapcsolatos nyilvántartást,
- értesítette a Nemzeti Adatvédelmi és Információszabadság Hatóságot az elutasított közérdekű adatok megismerési iránt előterjesztett kérelmekről,
- továbbította a közérdekű adatokat a honlapon történő megjelenésre,
- a Polgármesteri Hivatal és az önkormányzat intézményei tekintetében elemzéseket, kimutatásokat, beszámolókat készített,
- az együttműködési megállapodások alapján az intézményekkel összefüggő értékeléseket elkészítette, azokat egységes szerkezetben nyilvántartotta, és kommunikálta az önkormányzati vezetés felé,
- nyilvántartotta a szabályzatokat, utasításokat: aktualizálta a belső szabályzatokat, polgármesteri-, jegyzői-, valamint együttes utasításokat, rendszerezte, ellenőrizte megfelelőségüket, és folyamatosan felülvizsgálta

Adatvédelmi felelősi, majd 2018. május 25. napját követően adatvédelmi tisztviselői feladatkörében: ellátta a természetes személyeknek a személyes adatok kezelése tekintetében történő védelméről és az ilyen adatok szabad áramlásáról szóló 2016/679 Európai Parlamenti és a Tanács (EU) rendeletben (a továbbiakban: GDPR) meghatározott alábbiakban felsorolt feladatokat:

- tájékoztatást és szakmai tanácsot adott a Polgármesteri Hivatal és Önkormányzat, mint adatkezelő valamint adott esetben adatfeldolgozó részére,
- tájékoztatást és szakmai tanácsot adott az adatkezelést végző alkalmazottak részére a GDPR-ban meghatározott, valamint az egyéb uniós vagy hazai adatvédelmi rendelkezések szerinti kötelezettségekkel kapcsolatban;
- ellenőrizte a GDPR-nak való megfelelést az adatkezelő belső szabályai vonatkozásában, ideértve a feladatkörök kijelölését, ellátta az adatkezelési műveletekben részt vevő személyzet tudatosság-növelését és képzését;
- részt vett a Hivatal adatkezelési tájékoztatójának és adatvédelmi szabályzatának elkészítésében.

III. Szervezési és Humánpolitika Iroda

Gyál Város Önkormányzata Képviselő-testületének 159/2018.(IX.27.) számú határozata alapján 2018. október 1. időponttól a Szervezési és Humánpolitikai Iroda átszervezésére került. Az iroda vezetője Szabó József Gézáné, helyettese: Márki Tímea, az iroda létszáma: 10 fő, valamint 1 fő közfoglalkoztatott segíti munkájukat. Feladatkörükbe az alábbiak tartoznak:

- az Önkormányzat által civil szervezetek támogatása tárgyában kiírt pályázatokkal kapcsolatos adminisztráció (képviselő-testületi előterjesztések elkészítése, pályáztatás lebonyolítása, támogatási szerződések elkészítése);
- titkársági feladatok ellátása a Jegyző, Aljegyző tekintetében, valamint munkájuk segítése a következők szerint:
 - a jegyzői programok, fogadóórák előkészítése, koordinálása,
 - vezetői értekezletekről és egyéb megbeszélésekről emlékeztető készítése, az ott született döntések végrehajtásában, az elmaradt feladatok visszaellenőrzésében való közreműködés,
 - az irodát érintő reprezentációs költségek elszámolása, Pénzügyi és Adó Iroda részére dokumentálása.
- a „Kertváros” Önkormányzati Társulás munkájával kapcsolatos szervezési feladatok ellátása (meghívók elkészítése, postázása, jegyzőkönyvvezetés, jegyzőkönyvek továbbítása, döntések nyilvántartása);
- menetrendi egyeztetések koordinálása a tömegközlekedést biztosító szolgáltatóval;
- bizottsági és képviselő-testületi anyagokkal kapcsolatban:
 - külön szabályzat szerint az ülések meghívóinak és anyagainak előkészítése, továbbítása,

- szükség esetén társadalmi egyeztetés a rendelettervezeteket illetően,
- az ülések jegyzőkönyveinek elkészítése, továbbítása,
- külön szabályzat szerint a döntések továbbítása az előterjesztő irodavezetőnek, nyilvántartás vezetése a rendeletekről, határozatokról, azok végrehajtásáról,
- rendeletek és szabályzatok, utasítások nyilvántartása, közzététele, aktualizálása, a rendeletek egységes szerkezetbe foglalása a honlapon és a hivatali szerveren;
- igény szerint a nemzetiségi önkormányzatok képviselő-testületi ülésein, közmeghallgatásain felmerülő jegyzőkönyvvezetői feladatok ellátása, részvétel a Jegyző képviselőületében ezen üléseken, az elkészült jegyzőkönyvek továbbítása a Kormányhivatal felé;
- hivatali személyi használatú személygépjárművel kapcsolatos ügyvitel biztosítása;
- ügyviteli és ügykezelési feladatokkal kapcsolatban a mindenkor hatályos iratkezelési szabályzat alapján:
 - beérkező küldemények felbontása, ellenőrzése, valamint a pénz, illetékbélyeg és értékek kezelése,
 - beérkező küldemények, beadványok, Hivatali kapun keresztül küldött elektronikus dokumentumok érkeztetése, azonosító jeggyel történő ellátása,
 - szignálás, főszámos iktatás végzése, kezelési feljegyzések készítése,
 - beérkező küldemények átadása ügyintézőkhöz,
 - ügyiratok szerelése, csatolása, mutatózás,
 - határidők nyilvántartása,
 - előadói ív kitöltése,
 - kiadmányozás szabályai betartásának felügyeletében való közreműködés,
 - ügyiratok belső és külső továbbítása, visszaérkezett küldemények kezelése,
 - ügyiratok irattári kezelése, kiadása,
 - iratról másolat, jegyzet készítése,
 - az iratok korszerű tárolásának biztosítása,
 - ügyiratok selejtezése, levéltárnak átadása,
 - ügyiratforgalmi és hatósági adatszolgáltatás,
 - tértivevények irodánkenti leválogatása,
 - a kimenő levelek postakönyvben való nyilvántartása, továbbítása,
 - titkos ügyiratok kezelése,
 - az iratkezelés felügyeletében való közreműködés.
- Minőségirányítással kapcsolatos feladatok ellátása.
- Ügyfélszolgálat működtetése
 - közjegyzői és bírósági hirdtemények kifüggesztése és záradékolása,
 - termőföld elővásárlási jogról hirdtemények közzététele és záradékolása,
 - lakossági információszolgáltatás, hirdtemények kifüggesztése,
 - közérdekű bejelentések, kérelmek, panaszok, közszolgáltatási problémák kivizsgálásra történő továbbítása, megválaszolása,
 - lomtalanítási és veszélyes hulladékgyűjtési időpontok egyeztetése a közszolgáltatóval,
 - napi ügyfélforgalom lebonyolításának szervezése, telefonos információszolgáltatás.
- Humánpolitikai feladatok körében
 - a Képviselő-testület feladat- és hatáskörébe tartozó humánpolitikai feladatok teljes körű ellátása, az önkormányzati intézményvezetői pályázatok pályázati kiírásának, a pályázati eljárás lefolytatásának kivételével,
 - a Polgármester és a Jegyző feladat- és hatáskörébe tartozó humánpolitikai feladatok teljes körű ellátása,
 - a feladatok ellátásával összefüggő döntések előkészítése, képviselő-testületi előterjesztések készítése, a döntések végrehajtása,
 - közfoglalkoztatási pályázatok, kérelmek előkészítése, szerződéskötés, a közfoglalkoztatáshoz kapcsolódó elszámolások elkészítése.
- Katasztrófavédelmi, honvédelmi feladatok körében
 - a katasztrófavédelemről szóló, valamint a hozzá kapcsolódó jogszabályokban foglalt, a polgármester és a jegyző feladat- és hatáskörébe utalt feladatok teljes körű ellátása,
 - a polgármester és a jegyző feladat- és hatáskörébe utalt, honvédelemmel és a különleges jogrendben bevezethető intézkedésekkel kapcsolatos jogszabályokban foglalt feladatok teljes körű ellátása
 - a polgármester feladat- és hatáskörébe utalt ár- és belvízvédekezési, vízkár-elhárítási feladatok teljes körű ellátása.
- a Polgármesteri Hivatal gondnoksági feladatának körében
 - irodaszerek, nyomtatványok beszerzése,

- tárgyeszköz-leltár vezetése,
- kiadott anyagok, eszközök, munkaruha és szakkönyvek nyilvántartásának vezetése,
- tűzvédelmi és munkavédelmi oktatások megszervezése, nyilvántartása,
- a hivatali gépjármű munkavégzésének szervezése, irányítása, annak vezetése, üzemanyag elszámolás, menetlevéllel kapcsolatos adminisztráció ellátása,
- kapcsolattartás az irodai eszközök karbantartását végző szervezetekkel és a közmű, valamint mobiltelefon szolgáltatókkal,
- hivatali épület fellobogózásával kapcsolatos feladatok elvégzése,
- a Polgármesteri Hivatal informatikai feladatainak ellátása, a hálózati üzemeltetéssel, szerverek és munkaállomások üzemeltetésével, alkalmazások használatával kapcsolatos feladatok ellátása a vonatkozó dokumentumokban foglaltaknak megfelelően
- a vagyonbiztosítással, gépjármű biztosítással kapcsolatos feladatok ellátása.

Informatika, rendszergazdai feladatok

Gyál Város Önkormányzat Informatikai Biztonsági Szabályzatában, valamint Informatikai Biztonsági Politikájában előírtaknak megfelelően látta el az informatikai feladatokat, az informatikai rendszer, a hálózati infrastruktúra, a Polgármesteri Hivatal biztonsági rendszerének üzemeltetését.

A 2019. január 02. nappal bevezetésre került a hivatali beléptető rendszer, melynek a megfelelő technikai működéshez történő informatikai háttérét biztosították, együttműködtek a kiépítést végző társasággal.

Helyi Esélyegyenlőségi Program

Gyál Város Önkormányzat 2019-2023. évre vonatkozó Helyi Esélyegyenlőségi Programja elkészült 2019. januári ülésén tárgyalja a Képviselő-testület, mely összhangban van az Egyenlő bánásmódról és az esélyegyenlőség előmozdításáról (a továbbiakban Ebktv.) szóló 2003. évi CXXV. törvény, a helyi esélyegyenlőségi programok elkészítésének szabályaival és az esélyegyenlőségi mentorokról szóló 321/2011. (XII. 27.) Korm. rendelet és a helyi esélyegyenlőségi program elkészítésének részletes szabályairól szóló 2/2012. (VI. 5.) EMMI rendelet rendelkezéseivel.

Gyál Város Önkormányzata Esélyegyenlőségi Programjában rögzítésre kerültek az esélyegyenlőség érdekében szükséges feladatok. A program célja a törvénnyel megegyezően annak biztosítása, hogy az élet valamennyi területén megelőzze a hátrányos megkülönböztetést és elősegítse egyes társadalmi csoportok tagjainak esélyegyenlőségét.

Civil és sport szervezetek támogatása

Az önkormányzati költségvetés cél- és általános tartalék rovaton tervezett keretösszegeken (15 millió Ft) belül a Képviselő-testület és Polgármester által jóváhagyott 67 db megállapodást kötöttünk civil szervezetekkel, magánszemélyekkel, melyből 3 millió Ft civil szervezet, 5 millió Ft sportoló, valamint sportegyesület részére pályázati úton került odaítélésre.

Képviselő-testületi és bizottsági ülések részletezése:

| Megnevezés/ülések: | Ülések száma/db: | Határozatok száma/db: |
|---|------------------|-----------------------|
| Rendes és rendkívüli képviselő-testületi | 18 | 236 |
| Önkormányzati közmeghallgatás | 1 | 1 |
| Pénzügyi és Gazdasági bizottság | 21 | 174 |
| Szociális és Egészségügyi bizottság | 11 | 155 |
| Ifjúsági és Sport bizottság | 8 | 26 |
| Oktatási és Kulturális bizottság | 13 | 67 |
| Közbiztonsági és Környezetvédelmi bizottság | 12 | 59 |
| Vagyonnyilatkozat tételi és Összeférhetlenségi b. | 3 | 6 |
| „Kertváros” Önkormányzati Társulás | 5 | 21 |
| Roma Nemzetiségi Önkormányzati ülés | 5 | 15 |
| Roma Nemzetiség Ök. közmeghallgatás | 1 | 1 |
| Román Nemzetiségi Önkormányzati ülés | 7 | 20 |
| Román Nemzetiségi Ök. közmeghallgatás | 1 | 1 |

Helyi rendeletek

2018. évben összesen 30 db helyi önkormányzati rendeletet hozott Gyál Város Önkormányzat Képviselő-testülete.

Az iroda munkatársai végzik a helyi rendeletek egységes szerkezetbe foglalását, nyilvántartását és közzétételét.

Közzétételi kötelezettség

Feladatkörükbe tartozik a termőföld adás-vételi, valamint haszonbérleti szerződések, hirdetések - vonatkozó jogszabályi előírásoknak megfelelő - kifüggesztése, határidő lejártának figyelése, nyilvántartása, továbbítása.

Ügyfél elégedettség mérés

2018. június 4-15. időpontban történt, az alábbi irodai bontásban kerültek leadásra a kérdőívek: melyek kiértékelése az iroda munkatársainak közreműködésével történt. Az erről készült tájékoztatónk a 2018. szeptember 27-i képviselő-testületi ülésre beterjesztésre került.

| | |
|---------------------------------------|--------------|
| Igazgatási Iroda: | 51 db |
| Pénzügyi és Adó Iroda | 10 db |
| Városfejlesztési Iroda | 26 db |
| Szervezési és Ügyfélszolgálati Iroda | 26 db |
| <u>Polgármesteri Kabinet</u> | <u>32 db</u> |
| Gyáli Polgármesteri Hivatal összesen: | 145 db |

CAF minőségellenőrzés

A kiválasztott módszertan a Közös Értékelési Keretrendszer (angol megfelelője: Common Assessment Framework, CAF) egy teljes körű minőségirányítási eszköz, amelyet a közszféra képviselői dolgoztak ki a közszféra számára. Célja az, hogy segítse a közszféra szervezeteit teljesítményük javításában.

2013. évi ÁROP szervezet fejlesztési pályázat keretein belül kezdtük el a CAF önértékelést, melynek fenntartási időszaka 5 év. Az első önértékelést 2014. évben, a másodikat 2016. évben, a harmadikat 2018. évben végeztük, melyre vonatkozóan az elkészült intézkedési tervet jelen beszámolóhoz mellékeljük. (1.sz. melléklet)

Iktató

Az ASP Iratkezelő rendszer használatával az iktatón keresztül történik a napi postaforgalom, ők végzik a beérkező és kiküldésre kerülő küldemények, számlák elektronikus érkezését, expedálását. 2018. évben 70.930 db irat keletkezett. Megjegyezzük, hogy az előző évben 57.765 irat keletkezett, tehát nagy emelkedésről tanúskodik az adat. Az ASP rendszeren belül az ügyintézők egy része maga végzi az alszámos kimenő iktatást. Az iktató munkatársai havonként hátralékos listát készítenek, amely alapját képezi a vezetői ellenőrzéseknek, emellett féléves és éves hatósági statisztikai adatszolgáltatást (OSAP) is készítenek. Az ügyiratforgalom a beszámoló 2. sz. mellékletét képezi.

2018. évben iratselejtezést hajtottunk végre, mely alapján a Pest megyei Levéltárba való átadásra előkészítettük az „Iratározási Terv” alapján, jogszabályban előírt megőrzési idejű iratanyagokat.

Készletnyilvántartás vezetése

Az Iroda nyilvántartást vezet, átadás-átvételt tart nyilván a „Gyáli Élet Program” keretén belül nyújtandó támogatások, azon belül a babaköszöntő, az óvodai- és iskolakezdési csomagok eszközeiről, azok pénzügyi elszámolásáról, továbbá folyamatosan együttműködik a társirodákkal a feladatellátás során.

Közreműködés önkormányzati, hivatali rendezvényeken

Az Iroda dolgozói segítséget nyújtanak a Polgármesteri Kabinet által szervezett önkormányzati, városi ünnepek, rendezvények szervezési, lebonyolítási munkálataiban.

Katasztrófavédelmi gyakorlat

2018. december hónapban került sor a Pest megyei Katasztrófavédelmi Igazgatóság Monori Katasztrófavédelmi Kirendeltségének felügyeletével és közreműködésével az éves katasztrófavédelmi gyakorlat sikeres levezetésére.

A Gyál Közbiztonságáért Közalapítvány

Az Alapítvány adminisztrációs feladatait Szabó József Gézané, mint az Alapítvány kuratóriumi tagja végzi. Gyál Város Önkormányzata által biztosított összeggel sikerült a Gyáli Rendőrőrsön belül 5 fő rendőrségi állományban dolgozót 2018. évben 20 e.Ft/hó/fő lakhatási támogatásban részesíteni az Alapítványon keresztül.

A humánpolitikai feladatokat tekintve a következő történések voltak:

- A Pest Megyei Kormányhivatal Dabasi Járási Hivatal Foglalkoztatási Osztállyal kötött hatósági szerződés alapján nyári diákfoglalkoztatás volt Hivatalunkban:
 - júliusban 4 diák,
 - augusztusban 2 diák részére biztosítottak munkát, gondoskodtak határozott idejű felvételükről.

- 2 diák esetében az ÉRDI SZC Eötvös József Szakképző Iskolával (140 óra), a Szent István Egyetem Deák Ferenc Állam- és Jogtudományi Karát látogató 1 fő esetében (40 óra) és 1 fő esetében a Budapesti Műszaki Szakképzési Centrummal (140 óra) kötött szerződés keretében, összesen 4 diák részére szakmai gyakorlat megszerzését tették lehetővé.
- A közfoglalkoztatás sok segítséget ad mind a Gyál Városfejlesztési és Városüzemeltetési Nonprofit Kft. városüzemeltetési, mind a Gyáli Polgármesteri Hivatal adminisztratív feladatainak ellátásában, de a foglalkoztatásukkal kapcsolatos teljes munkaügyi feladatok az általános humánpolitikai feladatok ellátásán felüli feladatot jelent.

A közfoglalkoztatottak felvétele a Pest Megyei Kormányhivatal Dabasi Járási Hivatal Foglalkoztatási Osztállyal kötött hatósági szerződés keretében történtek az alábbiak szerint:

- 2017.03.01-től 2018.02.28-ig 8 fő általános irodai adminisztrátor alkalmazására és
- 2017.08.01-től 2018.02.28-ig – a korábbi 20 fős keret 15 fizikai álláshelyre csökkent.
- 2018.03.01-től 2018.06.30-ig 15 fizikai és 5 adminisztratív álláshelyre, majd
- 2018.07.01-től 2019.02.18-ig 15 főt fizikai és 5 főt adminisztratív munkakörben jelenleg is alkalmazunk (feltöltöttség: fizikai 86% - 94%, admin. 60% - 80%).

A humánpolitikai dolgozók mindent megtesznek az engedélyezett közfoglalkoztatotti létszám folyamatos feltöltése érdekében, de alkalmas jelentkezők hiányában nem lehetséges az üres álláshelyek betöltése.

A személyi állományt érintő humánpolitikai adminisztrációt tekintve a 2018. év is bővelkedett változásokban:

- A KIRA személyügyi programban számos munkaügyi adatrögzítés történt leginkább a megbízási jogviszonyokat érintően. CSED, GYED ellátások igénylésével kapcsolatos adminisztrációt és tájékoztatást 6 esetben végeztek. Az év folyamán számtalan munkáltatói igazolást állított ki a csoport és megszámlálhatatlan keresőképtelenség rögzítését látták el. (Utóbbit a Magyar Államkincstár irányába 74 esetben elküldött posta tükrözi híven.) Illetményelőleget 10 esetben vettek fel a kollégák, amelyet kifizetéskor vagy esetlegesen visszafizetésekor szintén a személyügyi programban szükséges rögzíteni.
- Jogviszony módosítást, amely tartalmazza az illetmény-változásokat, az átsorolásokat és a kinevezés módosításokat, 56 kollégát érintően 79 esetben végeztek, jogviszony megszüntetést 9 kolléga esetében készítettek (ebből 1 fő áthelyezéssel), jogviszony-létesítésben 10 munkatárs kapcsán működtek közre (ebből 1 fő áthelyezéssel), nyugállományba vonult 1 fő.
- A teljesítményértékelés (TÉR) és a köztisztviselők kötelező továbbképzésével összefüggő központi rendszer – Probono (Nemzeti Közszerződési Egyetem) – év közbeni folyamatos karbantartása is feladatuk, különös tekintettel a kollégák jogviszonyának kezdetére vagy végére, illetve képesítés megszerzésére.
- Címzetes vezető-főtanácsosi cím adományozására is sor került évközben. 2 fő jubileumi jutalomban részesült, 5 fő törzsgárda juttatást kapott.
- Közigazgatási alapvizsgát 3 fő, közigazgatási szakvizsgát 4 fő tett. A Nemzeti Közszerződési Egyetem Probono oldalán, a közszolgálati tisztviselőkre vonatkozó továbbképzési kötelezettségnek 40 munkatárs tett eleget e-learning jellegű képzés keretében megszerezve több mint 1000 kreditpontot, megkezdve ezzel a második 4 éves továbbképzési ciklust. Tanulmányi szerződést 2 fővel kötöttek (érettségi megszerzése, illetve az NKE államilag támogatott, államtudományi osztatlan doktori mesterképzés). Figyelemmel kísérik a folyamatban lévő tanulmányi szerződéseket is, amelyben jelenleg 2 fő érintett. Befejezte tanulmányait és ezzel másoddiplomát szerzett 2 fő (szakokleveles munkajogi tanácsadó, illetve adatbiztonsági és adatvédelmi szakjogász).
- Megszokott feladatuk decemberben és januárban a költségvetés, illetve a hivatali beszámoló készítéséhez adatszolgáltatás nyújtása az illetékesek felé. Januárban és februárban az adókedvezmények érvényesítése, az adózással összefüggő egyéb teendők és a kompenzáció igénybevétele miatti nyilatkozatok megtételére szólították fel munkatársainkat. Márciusban a 2018. évi cafeteria-keret felhasználásához kérték be és összesítették a kollégák nyilatkozatait, továbbá a lakáscélú munkáltatói támogatás nyújtásával kapcsolatos adminisztrációt intézték, valamint a köztisztviselők kötelező továbbképzéséhez az egyéni képzési terveket állították össze. Májusban – az adózással kapcsolatos nyilatkozattal és dokumentum kiosztás, illetve a közszolgálati statisztikai adatszolgáltatás mellett – 42 kollégának kellett vagyonynyilatkozatot tennie. Májusban és júniusban foglalkozás-egészségügyi orvosi vizsgálatot szerveztek, amelyen 2018-ban is 54 fő vett részt.

- A teljesítményértékelési feladat adminisztrációja évente három alkalmat (január – július – december) vesz igénybe. Az év során 4 munkakört érintő pályázati felhívásban nyújtottak segítséget (adatvédelmi tisztviselő, közterület-felügyelő, városfejlesztési ügyintéző és építéshatósági ügyintéző) akár többször is az év során – a közigazgatási állásportálon 16 pályázatot jelentettek meg. Az elrendelt rendkívüli munkavégzés (túlóra) nyomkövetése havonta visszatérő feladatuk. Az illetékes Nyugdíjfolyósító Igazgatóság megkeresésére 4 fő esetében egyeztettek és szolgáltatottak jogviszony adatokat.
- Előterjesztést készítettek a:
 - Gyáli Polgármesteri Hivatalnál kialakítandó beléptető és elektronikus munkaidő-nyilvántartó rendszer,
 - Gy.T.H. Gyál és Térsége Hulladékgazdálkodási Nonprofit Kft ügyvezető igazgatójának béremelése,
 - Gyál Városfejlesztési és Város-üzemeltetési Nonprofit Kft. ügyvezető igazgatóinak béremelése,
 - 2019. évi igazgatási szünet, valamint a Közszolgálati Tisztviselők Napja,
 - Polgármesteri Hivatalban foglalkoztatottak munkaidő és ügyfélfogadási rendjéről szóló rendelet módosítása,
 - a köztisztviselők 2019. évi illetményének megállapítását megalapozó rendelet megalkotása,
 - polgármester 2018. évi szabadságolási ütemtervének elfogadása,
 - a Polgármesteri Hivatalban foglalkoztatottak munkaidő és ügyfélfogadási rendjéről szóló rendelet módosítása tárgyában.
- A próbaidő leteltét követően 2017-2019. évi időarányos formaruha-keretet 9 fő esetében határoztak meg.
- A Pest Megyei Kormányhivatal felé szeptember 21-éig - egy kormányhatározat értelmében - közszolgálati ellenőrzéshez szolgáltatott adatokat a 2017. október 20. és 2018. július 31. közötti időszak vonatkozásában a személyi illetmény megállapításának gyakorlata, valamint 2017. január 1. és 2018. július 31. közötti időszakban a köztisztviselők továbbképzésének tanulmányi szerződés keretében történő támogatásának gyakorlata kapcsán. A személyes ellenőrzésre nem került sor november 15-ig, várják a megállapításokat tartalmazó jegyzőkönyvet.

IV. Pénzügyi és Adó Iroda

A Pénzügyi és Adó Iroda vezetője és egyben a Hivatal gazdasági vezetője Diera Éva.

Az Iroda létszáma az irodavezetővel együtt 16 fő. Az Iroda feladatait három csoportban tagozódva végzi, Adó, Pénzügyi és Számviteli Csoport.

A személyi állomány viszonylag stabilnak mondható, 2018-ban a Pénzügyi és a Számviteli Csoport esetében nem történt változás, az Adó csoport esetében 1 fő kisgyermekes, valamint 1 fő távozó kolléga pótlását kellett megoldani.

A Pénzügyi és a Számviteli Csoport munkáját további 1 fő közfoglalkoztatott segítette.

Az Iroda fő tevékenységei:

- Adóztatási feladatok,
- Az Önkormányzat, a Polgármesteri Hivatal, az Önkormányzat fenntartásában és működésében maradt hat intézmény, a „Kertváros” Önkormányzati Társulás, valamint az általa működtetett Kertváros Szociális Központ, a Fővárosi Agglomeráció Önkormányzati Társulás (FAÖT), valamint a Román Nemzetiségi Önkormányzat és Roma Nemzetiségi Önkormányzat pénzügyi és számviteli feladatai.

Az **Adócsoport**hoz 6 fő tartozik. A csoport az adóztatási – építményadó, iparüzési adó, gépjárműadó - és egyéb feladatokat (pénzforgalom könyvelése, idegen tartozások behajtása, igazolások kiállítása, stb.) látja el. Ezen kívül munkaidejük jelentős részét teszi ki az adók módjára behajtandó köztartozások kezelése, melyek az alábbiak:

- csatorna- közműfejlesztési díj hátralék,
- szabálysértési bírság hátralék,
- elővezetési díj hátralék,
- közterület engedély nélküli használata miatt kiszabott bírság hátralék,
- helyszíni bírság hátralék,

- idegen gépjárműadó hátralék,
- idegen vízközmű fogyasztási számla díj hátralék,
- idegen vízi közműfejlesztési díj hátralék,
- kéményseprő-ipari tevékenység ellátásához kapcsolódó költségtérítés hátralék.

A helyi adók mértéke Önkormányzatunknál építményadó és iparüzési adó tekintetében 2018. évben nem változott.

Az Adócsoport az adóztatási feladatokat 2015. július 1. napjától a Magyar Államkincstár által kibocsátott új egységes programmal, az ASP Adó szakrendszerrel látta el 2018. évben. A program folyamatos Kincstár által történő fejlesztése mellett is sok problémát okozott az Adócsoport dolgozóinak. A legtöbb problémát gépjárműadóztatásnál, és iparüzési adóbevallások feldolgozásánál tapasztalták.

Elektronikus ügyintézésen belül 2018. évben az Önkormányzati Hivatali portálon keresztül adófolyószámla egyenlegek lekérdezésére, iparüzési adóbevallások, bejelentkezések, gépjárműadóval kapcsolatos bevallás, adó- és értékbizonyítvány kiállítási kérelem, túlfizetés átvezetése és visszatérítési kérelem, általános adóigazolási kérelem, építményadóval kapcsolatos bejelentések, talajterhelési díj bevallás, részletfizetési kérelem benyújtására kerülhetett sor. A vállalkozók és vállalkozások 2017. évtől a NAV-on keresztül is benyújthatták elektronikus úton iparüzési adóbevallásaikat. Ezek feldolgozása az ASP Adó szakrendszerben még a mai napig nem zökkenőmentes. Továbbá 2018. évben az úgynevezett E-papír rendszeren keresztül is megkereshették adózóink az Adócsoportot.

További feladatot jelentett, hogy az adóhatóság munkáját alapvetően meghatározó régi Art. 2017. december 31. napjával hatályát veszítette, és a helyette 2018. január elsejétől hatályos jogszabályok - új Art.; Air., Avr., 465/2017. (XII. 28.) Korm. rendelet - miatt az összes iraton (határozat, letiltás, stb.) a jogszabályi változásokat át kellett vezetni.

Elmondható, hogy a 2018. évben az építményadó, az iparüzési adó és a gépjárműadó vonatkozásában a ténylegesen befolyt adó összege meghaladta a tervezett bevétel összegét.

A gépjárműadó tekintetében az adóztatási feladatokat továbbra is a Polgármesteri Hivatal látja el, a beszedett gépjárműadónak csak 40%-a marad helyben, 60%-ot továbbra is a központi költségvetésnek kell átutalni. Adóbevételeink 54%-át a 10 legnagyobb adózó fizeti meg Önkormányzatunk felé.

Adózók száma adónemenként:

- Építményadó:
 - adófizetésre kötelezett magánszemély adózók száma 278 fő,
 - jogi személy adózók száma 127 db,
- Iparüzési adó:
 - adófizetésre kötelezett magánszemély adózók száma 753 fő,
 - jogi személy adózók száma 1372 db,
- Gépjárműadó:
 - adófizetésre kötelezett magánszemély adózók száma 9034 fő,
 - jogi személy adózók száma 555 db.

A kintlévőségek legnagyobb részét a gépjárműadó hátralék teszi ki, utána következik az iparüzési adó és legvégül az építményadó.

Fenti hátralékok behajtására magánszemélyek esetén elsődlegesen munkabérből történő letiltást (2018. december 06-ig 38 db letiltás készült) eszközöltek. A Pest Megyei Kormányhivatal Egészségbiztosítási Pénztári Szakigazgatási Szervének adatbázisában szereplő munkahelyi adatok több esetben pontatlanok, így a letiltások egy része nem vezet eredményre. Másik lehetőség magánszemélyek esetén a helyszíni megkeresés. Gépjárműadó hátralék esetén, ha a tartozás éven túli, akkor a Járási Hivatal Okmányirodájánál kezdeményezik a gépjárművek forgalomból történő kivonását. A kialakult gyakorlatnak megfelelően 2018. évben is a forgalomból kivonásról rendelkező végzést először a hátralékos adózóknak küldték meg (2018. december 06-ig összesen 545 db forgalomból kivonást kezdeményeztek az adózók felé). Amennyiben a hátralék megfizetése nem történt meg, úgy a végzés egy példánya átadásra került az Okmányiroda felé, intézkedés céljából. A végzések megküldése Hivatalunk számára többletköltséget eredményezett 2018. évben is.

Vállalkozók, vállalkozások esetén leghatékonyabb eszköz a behajtásra a hatósági átutalási megbízások – inkasszók - (2018. december 06-ig összesen 536 db inkasszó készült, de számla megszűnés, vagy felszámolás

ténye miatt ennél kevesebbet tudtak érvényesíteni) benyújtása az adózók bankszámlájára. Az inkasszók többnyire eredményre vezetnek, előfordulnak azonban fedezetlen, pénz nélküli bankszámlák. Az adózók az új, vagy megszűnő bankszámla változást gyakran „elfelejtik” bejelenteni adóhatóságunk felé, így az inkasszók készítésénél először meg kell győződni, hogy a számlák „élő” számlák-e. A bankszámlával nem rendelkezők esetén helyszíni megkeresést alkalmaznak, illetve gépjárműadó tartozás (éven túli) esetén forgalomból történő kivonást kezdeményeznek.

Méltányossági kérelemmel összesen 2 esetben fordultak Hivatalunk felé. Ebből 1 kérelem gépjárműadó kötelezettség törlésére, 1 kérelem késedelmi pótlék törlésére irányult. A lefolytatott eljárásokban döntésük pozitív volt, törlést, illetve mérséklést engedélyeztek.

A mezőöri járulék bevallások feldolgozása, kötelezettségek nyilvántartása, valamint a mezőöri járulék beszédése is az Adócsoporthoz tartozik. 2018. évben 222 adózó részére küldtek ki fizetési értesítést.

2018. év második felében folytatódtak az adóellenőrzések, az előző évtől eltérően az építményadó ellenőrzéseken túl megkezdődtek az iparüzési adó ellenőrzési munkák, melyek négy évet átfogó teljes bizonylat ellenőrzés keretében kerültek lefolytatásra. A megbízólevelek alapján építményadó és iparüzési adó tekintetében ellenőrzéssel lezárt időszakot eredményező, az adó, költségvetési támogatás alapjának és összegének vizsgálatára irányuló adóellenőrzés tekintetében, összesen 1.469.313,-Ft adókülönböt, 545.616,-Ft adóbírság, 5.000,-Ft mulasztási bírság, valamint 62.093,-Ft késedelmi pótlék került megállapításra.

Teljes helyszíni ellenőrzés lefolytatására került sor 2018. november hónapjában Némediszőlő területén. Előbbi helyszíni ellenőrzést követően, a rendelkezésünkre álló adatok egybevetése után kiválasztásra kerültek azon adózók, akik az építményadó bevallási és befizetési kötelezettségüket nem teljesítették. Ezen adózók közül 2018. évben, elévülési időn belüli időszakra 3 db megbízólevél került kiállításra, mely vizsgálatok eredménye 2019. évben várható. Az ideiglenes iparüzési adó ellenőrzések során 16 esetben éltek a bevallások benyújtására történő felszólítással is. Az így benyújtott bevallások 2018. évre szintén 765.000,- Ft iparüzési adó többletbevételként jelentettek.

Az Adócsoporthoz 2018. decemberében megkezdte iparüzési adónemben a jogkövetési vizsgálatokat, ahol elévülési időn belül bejelentkezési, illetve bevallási kötelezettséget nem teljesítő vállalkozásokat vizsgálja. Ezen jogkövetési vizsgálatok 2019. év elején záródnak le.

Az építéshatósági csoport adatszolgáltatásai alapján 4 esetben illetékességi területünkön építményadó bevallási kötelezettség felszólítása történt, mely alapján 2018. évre további 555.600,-Ft többlet építményadó bevétel keletkezett.

Iparüzési adó területén a rendelkezésre álló adatok alapján további 20 db adózó került felszólításra, iparüzési adó hatálya alá való bejelentkezési, illetve bevallási kötelezettség teljesítésére. A felszólítások alapján iparüzési adóban 186.330,-Ft többletbevételünk származott.

A Pénzügyi Csoporthoz 4 fő tartozik. A csoport végzi az Önkormányzat, a Polgármesteri Hivatal, a „Kertváros” Önkormányzati Társulás, valamint az általa működtetett Kertváros Szociális Központ, a FAÖT, a Román Nemzetiségi Önkormányzat és Roma Nemzetiségi Önkormányzat pénzügyi és vagyonyilvántartási feladatait.

Legfontosabb feladata az éves költségvetés és annak év közbeni módosításainak előkészítése, az előirányzatok és azok teljesítésének nyomon követése. Itt történik a beérkező és kimenő számlák nyilvántartásba vétele, kifizetése, könyvelése, az Önkormányzat és annak intézményeinél dolgozók bérének utalása, nem rendszeres bérek számfejtése, a foglalkoztatott közmunkások juttatásaival, és nem utolsósorban a segélyezéssel kapcsolatos feladatok ellátása, úgy mint kifizetés, elszámolás, támogatás leigénylése.

A Pénzügyi Csoport végzi a Szép Kártya igényléssel, feltöltéssel cserével kapcsolatos feladatokat, továbbá a MOL üzemanyag kártya forgalmának figyelését, elszámolását, a kártyák feltöltését.

Itt történik a civil szervezetek részére nyújtott támogatások utalása és elszámoltatása

Szintén a Pénzügyi Csoport végzi el a fentiekben felsorolt intézmények jogszabályban előírt adóbevallással kapcsolatos feladatait, úgy mint ÁFA, rehabilitációs hozzájárulás, cégautó adó elkészítése és benyújtása.

A csoportban foglalkoztatott pénztáros 6 pénztárat kezel, végzi a kiadásokkal és bevételekkel kapcsolatos feladatokat.

A Pénzügyi Csoport látja el a felsorolt intézménye állóeszköz nyilvántartását. Ennek keretében a számlák, szerződések, testületi határozatok alapján nyilvántartásba veszi a beszerzett eszközöket, elvégzett beruházások értékét. Negyedévente feladást készít az elszámolt értékcsökkenésekről, aktiválásokról a Számviteli Csoport

részére a főkönyvelési könyvelésbe való felvezetés céljából. Minden évben előkészíti a selejtezéssel kapcsolatos feladatokat, a selejtezési javaslatok alapján elvégzi az ezzel összefüggő adminisztrációt.

A 2018. évben jogszabályi előírás alapján elvégzésre került az Önkormányzat, a Polgármesteri Hivatal, az intézmények, a Társulások, és a Nemzetiségi Önkormányzatok tárgyi eszközeinek tényleges leltározása. A leltár előkészítését, elvégzését (kivétel: intézmények) változások analitikus nyilvántartáson történő átvezetését, a leltáregyeztetést szintén a Pénzügyi Csoport végezte el.

A Számviteli Csoporthoz 5 munkatárs tartozik. A csoport végzi az Önkormányzat, a Polgármesteri Hivatal, az önkormányzathoz tartozó 6 intézmény (Liliom Óvoda, Tátika Óvoda, Tulipán Óvoda, Bóbita Bölcsőde, Városi Egészségügyi Központ, Arany János Közösségi Ház és Városi Könyvtár), a „Kertváros” Önkormányzati Társulás, valamint az általa működtetett Kertváros Szociális Központ, a FAÖT, a Román Nemzetiségi Önkormányzat és Roma Nemzetiségi Önkormányzat számviteli feladatait.

A csoport egyik legfontosabb feladata az éves költségvetési rendelet és annak év közbeni módosításainak elkészítése, az előirányzatok és azok teljesítésének nyomon követése a feladatkörébe tartozó 13 intézmény vonatkozásában.

A csoport az utalásos és pénztári számlákhoz készített utalványlapok előállításánál során segítséget nyújt a Pénzügyi Csoportnak illetve az intézményekben dolgozó gazdasági ügyintézőknek számviteli területen jelentkező kérdések kezelésében. Az elutalt/kifizetett és kimenő számlákat, a pénzforgalomban előforduló minden egyéb gazdasági eseményt, valamint a havi bérfizetést teljeskörűen kontírozza és könyveli. Havi záráskor a szükséges egyeztetéseket, átvezetéseket, ellenőrzéseket elvégzi.

Jogszabályi előírás szerint a könyvelési adatokról költségvetési jelentést készít havonta, a hónapot követő hó 20-áig, mérlegjelentést negyedévente, a negyedévet követő hó 20-áig a Magyar Államkincstár KGR-K11 rendszerében. A csoport munkatársai az adatszolgáltatások valóságának alátámasztásaként főkönyvi kivonatot töltenek fel a rendszerbe az adatszolgáltatásokkal egyidőben.

A költségvetési szervnek éves beszámolóját a költségvetési évet követő év február 28-áig kell elkészítenie, míg a helyi önkormányzat a határidő lejártát követő húsz napon belül tölti fel beszámolóját a Kincstár által működtetett elektronikus adatszolgáltató rendszerbe. Ez szintén a Számviteli Csoport feladata.

Az idei évben is a jogszabályban előírt határidőben készültek el az adatszolgáltatások és kerültek feladásra a Magyar Államkincstár felé.

A Képviselő-testület tájékoztatása céljából éves, illetve a jogszabályi kötelezettségeket meghaladóan első félévi gazdálkodásáról szóló testületi beszámoló készült.

A csoport feladatkörébe tartozik továbbá a központi költségvetésből származó támogatások megalapozó igénylése, annak évközi módosítása, elszámolása, illetve felülvizsgálatának koordinálása is. A feladatot a Csoport a Jogi és Intézményfelügyeleti Iroda szoros közreműködésével látja el.

Gyál Város Önkormányzata 2015. július 1-től csatlakozott az ASP Központoz, amelynek keretében 4 szakrendszer (iratkezelő, adó, ipari és kereskedelmi, valamint ingatlanvagyon-kataszter szakrendszerek) használatával kezdett.

A gazdálkodási szakrendszer bevezetése ekkor még nem valósult meg a bevezetésére rendelkezésre álló idő szűkössége, a program kiforratlansága és rendkívüli összetettsége miatt. 2018. január 1-jétől viszont jogszabályi kötelezettség miatt az ASP Gazdálkodási Szakrendszerének bevezetése elkerülhetlenné vált Gyál Város Önkormányzata esetében. Már 2017. végétől kezdve rendkívül nagy terhet rótt a Pénzügyi és a Számviteli Csoport munkatársaira a program bevezetésének véghezvitele, a törzsadatok kialakítása, illetve a munkafolyamatok ASP Gazdálkodási Szakrendszerre való leképezése és helyi alkalmazásának megalapozása. A napi munkavégzés ASP-ben való kialakítása után további nehézségként jelentkezett az, hogy a pénzügyi és számviteli folyamatok itt csak lényegesen hosszabb idő alatt megvalósíthatóak, mint a korábban használt Polisz integrált programban. Rendkívül nagy segítséget jelentett év közben, hogy külsős ASP szakmai tanácsadó állt rendelkezésükre egyénre szabott oktatási lehetőséggel, szakmai tanácsadással. A könyvelés során felmerülő hibák javítása végtelenül bonyolult és összetett folyamat a programban, a Magyar Államkincstárban tevékenykedő ASP Központ nagy igyekezettel próbált ezekben segítséget nyújtani a Bugnet hibajegyein keresztül, de sokszor a Központ szakmai tapasztalatának híján nem jutottak előbbre a problémák megoldásában. Ilyen helyzetekben is nagy hasznát vette a csoport a külsős tanácsadó segítségének.

Ezen támogatás mellett, illetve a Pénzügyi és Számviteli Iroda dolgozóinak kiemelkedő összefogásával tudtak megvalósítani azt, hogy a jogszabályban előírt adatszolgáltatási kötelezettségeinknek egész évben határidőben tudtak eleget tenni, bírság kiszabására emiatt nem került sor a Magyar Államkincstár részéről.

2017. szeptemberében kezdte meg az Állami Számvevőszék az Önkormányzat és a Polgármesteri Hivatal 2014-2016-os évekre kiterjedő vagyongazdálkodásának átfogó ellenőrzését. A nagyobb adatszolgáltatási kötelezettséget jelentő feladatok még 2017-ben lezajlottak, ám még ezévben is jelentős erőforrásokat igényelt az Iroda dolgozóitól a kapcsolódó feladatok végrehajtása. 2018-ban az Állami Számvevőszék megküldte az ellenőrzési megállapításait. A megállapításokkal Önkormányzatunk és az Iroda több pontban nem értett egyet, arra 15 napon belül észrevételt tettek. Az ÁSZ az észrevételre a beérkezéstől számított harminc napon belül volt köteles írásban válaszolni, észrevételeiket döntően nem vette figyelembe, azokat nem fogadta el. Ezt követően a Számvevőszék megküldte ellenőrzési jelentését, amelyben öt javaslatot fogalmazott meg a polgármester, tizenkilenc javaslatot pedig a jegyző részére. A jelentésben megfogalmazott hiányosságok javítása, kiküszöbölése 2018-ban is jelentős feladat volt, amely a következő évben is folytatódik.

További többletfeladatként jelentkezett az abban résztvevők számára a 2018. április 8-ai országgyűlési választás előkészítése, lebonyolítása és elszámolása.

V. Igazgatási Iroda

Az Igazgatási Irodát – amely 2018-ban 19 fővel működött - dr. Flórián-Karvalics Katalin vezeti. Az Igazgatási Iroda tevékenységi köre két fő csoportra osztható: közigazgatási eljárásokra, valamint közigazgatási hatósági eljárásokra. Az előbbi körben az önkormányzat működéséhez kapcsolódó döntéseket említhetjük, egyebek mellett ilyenek a tulajdonosi, közútkezelői jogkörben kiadott állásfoglalások. Az utóbbi csoport szintén két részre tagolható: önkormányzati hatósági ügyekre és államigazgatási hatósági ügyekre. Ezekben az ügyekben a hatósági engedélyező, ellenőrzési, nyilvántartásvezetési funkció a közös, ám az államigazgatási hatósági ügyekben (mint pl. az anyakönyvvezető eljárása, a rendszeres gyermekvédelmi támogatás megállapítása, az ipari és kereskedelmi tevékenység nyilvántartása, az építéshatósági tevékenység...) a feladat címzettje a központi jogszabály előírása folytán a jegyző, míg az önkormányzati hatósági ügyekben a feladat és hatáskör címzettje a Képviselő-testület (tipikusan ilyennek minősülnek a helyi rendelettel megállapított szociális ellátások).

I. Építéshatósági csoport

Az Építéshatósági Csoport jelenleg 2 fővel (2 fő álláshely betöltetlen) látja el feladatát. Illetékességi területéhez a Gyáli járás teljes területe, azaz Gyál, Felsőpakony, Ócsa és Alsónémedi települések tartoznak. 2018. december 31-ig 3 fő volt az építéshatósági csoport létszáma, azonban 2018. december végén 1 fő kilépett a Hivatalból. Az üres állások meghirdetésre kerültek.

Az Építéshatósági Csoport által ellátott főbb feladatok 2018. évben:

- Lefolytatta az építési-, a bontási-, a használatbavételi-, a fennmaradási, az országos építésügyi követelmények alóli felmentési, az összevont és az engedély hatályának meghosszabbítására irányuló engedélyezési eljárásokat.
- Eljárt a használatbavételi és az építetetői jogutódlás bejelentés tudomásul vételével kapcsolatban.
- Eljárt az építésügyi hatósági engedélyezéssel összefüggő ellenőrzési és kötelezési ügyekben, valamint a külön jogszabályban meghatározott építésügyi hatósági kötelezésekben.
- Az egyszerű bejelentéshez kötött épületek esetében az elektronikus építési napló készenléthez helyezésével megvalósított bejelentésekről az építésfelügyelet értesíti az építési hely szerinti település jegyzőjét, így a Gyálon történő építkezéseket továbbra is ellenőrizzük, és amennyiben a helyi építési szabályzattól történő eltérést tapasztalnak, azt írásban jelezzük az építésfelügyelet részére.
- Az elbontott épületek lebontásának megtörténtéről szóló hatósági bizonyítvány kiadása.
- Szakhatóságként járt el.
- Építésügyi hatósági szolgáltatások nyújtását végezte.
- Ügyfélfogadási időben az ügyfeleknek tájékoztatást ad mind a 4 település helyi építési szabályzatáról, az érvényben lévő jogszabályokról.
- Gyál település ingatlanjának hátszámozásainak rendezése, igazolások kiadása.
- Számos esetben kellett kijelölés alapján eljárniuk olyan települési önkormányzatok építéshatósági ügyeiben, amelyek nem tartoznak illetékességi területükhöz, így ismeretlen volt az adott településre vonatkozó teljes szabályozás, amelyek megismerése tovább növelte a munkatársak leterheltségét.

Az Építéshatósági Csoportnak 2018 évben 565 főszámú ügyirata volt, 2257 alszámú iktatással.

II. Általános Igazgatási és Szociális Igazgatási Csoport

Az Általános Igazgatási és Szociális Igazgatási Csoport 14 fő. Ide tartozik az anyakönyvvezető, négy fő közterület-felügyelő, két fő mezőőr, öt fő általános igazgatási ügyintéző és két fő szociális ügyintéző.

A szociális ügycsoport talán a legnagyobb ügyiratszámú jelen lévő feladatkör az Irodán. A szociális ügyekkel foglalkozó két munkatárs feladatkörébe tartozik egyrészt a jegyző gyámhatósági feladatainak ellátása – ezen belül is a rendszeres gyermekvédelmi támogatás, továbbá a hátrányos, ill. halmozottan hátrányos helyzet megállapítása –, másrészt a helyi rendelettel megállapított támogatások ügyintézése (rendkívüli települési támogatás, méltányosságból adható rendkívüli települési támogatás, lakhatási támogatás, szociális tanulmányi ösztöndíj, babaköszöntő csomag, beiskolázási segély, óvodakezdési támogatás és iskolakezdési támogatás). Feladatuk továbbá a köztemetések intézése.

A 2018. évben keletkezett ügyiratok száma ügytípusok szerinti bontásban:

| | |
|--------------------------------------|---|
| Rendkívüli települési támogatás | 264 db |
| Ebből méltányos telep. támogatás | 115 db |
| Beiskolázási segély | 142db |
| Lakhatási támogatás | 37db |
| Társhatósági megkeresés | 10 db |
| Köztemetés | 12 db |
| Hatósági bizonyítvány | 33 db |
| Szociális tanulmányi ösztöndíj | 32 db |
| Rendszeres gyermekvédelmi kedvezmény | 329 ügyirat (277 család, 582 gyermek) |
| Környezettanulmány | 32 db |
| Szünnidei gyermekétkeztetés | A tavaszi 40 gyerek, a nyári 59 gyerek, az őszi 29 gyerek, téli 29 gyerek |
| Babaköszöntő csomag megállapítása | 177 db |
| Óvodakezdési támogatás: | 7 db |
| Iskolakezdési támogatás: | 40 db |

Az ügyfelforgalom jelentős részét július közepe és szeptember közepe között bonyolították a kollégák. Ekkor kerül sor az összes beiskolázási segély iránti kérelem benyújtására, valamint a rendkívüli települési támogatás iránti kérelmek is ekkor érkeztek nagy számban. Ezen időszakban egy-egy ügyfelfogadási napon 20-nál több ügyfél kiszolgálása volt jellemző.

Az anyakönyvvezető 2018. évi tevékenysége:

2017. év végén 1 fő általános igazgatási ügyintéző sikeres anyakönyvvezetői vizsgát tett, így 2018. évben az anyakönyvi feladatokat két fő látta el, megoldva ezzel az anyakönyvvezető esetleges távollétében szükséges teljes körű helyettesítés problémáját. 2018-ban 134 esküvő került lebonyolításra, ezekből 117 a Polgármesteri Hivatal Tanácstermében, 11 az Arany János Községi Házban és 6 a Galopp Majorban.

Az elmúlt években a házasságkötések száma folyamatosan nőtt.

A Gyáli Élet Program, ezen belül a „Gyáli Házasulandók Program” keretében 61 pár vált jogosulttá az 50.000 Ft egyszeri támogatásra, amely összességében 3.050.000 Ft-ot jelentett.

Névadó ünnepség 3 db volt, az Önkormányzat ajándékként plüss mackókat kaptak a gyerekek.

12 pár ünnepelte idén a házassági évfordulóját, ebből 9 pár az Idősek Világnapja alkalmából szervezett rendezvényen. Ajándékba egy csokor virágot és egy üveg bort kaptak a jubiláló párok.

Ebben az évben 26-an tettek állampolgársági esküt.

A halálesetek száma több, mint 90 volt.

Az általános igazgatási ügyek:

A csoport munkaterhének jelentős hányadát a hagyatéki ügyek intézése, valamint az ipari és kereskedelmi tevékenységre vonatkozó engedélyezési, ill. bejelentési eljárás teszi ki. Hagyatéki eljárásra 2018-ban 444 esetben került sor. Kereskedelmi tevékenységre vonatkozólag 493 db eljárást folytattak le, mely a kereskedelmet végzők átfogó felülvizsgálatából adódott. Ennek eredményeképpen kb. 110 db megszüntetést és 40 db módosítást végeztek. Ipari tevékenység nyilvántartási eseményével kapcsolatos eljárás 31 db volt.

A közvilágítási feladatkörrel kapcsolatban elmondható, hogy 2018-ban 15 db közvilágítási lámpatest kihelyezésére került sor. A meghibásodásokkal összefüggésben a 2017-es évben kialakításra került rendszer jól működik. Közvilágítási lámpaoszlop kihelyezésére 2018-ban nem került sor. Az Önkormányzat tulajdonában lévő, a korszerűsítés során leszerelt régi lámpatestekből 2018. évben 65 db-ot értékesítettek az Eurovill Kft. részére.

2018-ban 10 db kérelem került benyújtásra lakcímlétrehozás tárgyában, amely eljárások nem voltak problémamentesen lefolytathatók. Az új KCR (Központi Címregiszter) rendszerben szükséges a koordináták és azonosítók feltüntetése, amit csak akkor kapnak meg, ha a tulajdonos kérte az épület feltüntetését a földhivataltól. Ez sokszor elmarad. Folyamatosan végzik a pontosítást, amelyet nehezít a KCR rendszerben feltüntetett adatok hiányossága és pontatlansága.

Ami a növényvédelmi feladatkört illeti: összesen 98 ingatlan esetében jártak el. Ebből 40 db volt parlagfüves és 58 db volt gazonos ingatlan.

A parlagfüves ingatlanok vonatkozásában 4 esetben volt szükség kényszerkaszálás elrendelésére, azonban 3 ingatlan tulajdonosai/használói a kényszerkaszálás fogatosítása előtt elvégezték a terület parlagfűmentesítését, így csak 1 ingatlan területén végzett a Gyál Városfejlesztési és Városüzemeltetési Nonprofit Kft., mint erre szerződéssel vállalkozó partner kényszerkaszálást.

A gazonos ingatlanok vonatkozásában 10 esetben volt szükség eljárás megindítására, 30 esetben az ingatlantulajdosok/ingatlanhasználók eljárás megindítását megelőző felszólítást kaptak, 17 esetben elég volt a közterület-felügyelet figyelmeztetése. 1 ingatlan esetében jelenleg is folyik annak vagyonrendezési eljárása.

Veszélyes fa kivágása, és gallyazása kapcsán 60 db lakossági bejelentés érkezett Hivatalunkhoz, melyet a Gyál Városfejlesztési és Városüzemeltetési Kft. felé továbbítottak.

A választási és körzetesítési feladatok mennyisége a 2018-as évben az országgyűlési választásokra való tekintettel számottevő volt. Több, mint 400 db különféle kérelmet bíráltak el. A folyamatos próbák során megismerték az új, kétkapus választási rendszert. A körzetesítési feladatok is teljes egészében átkerültek a választási rendszerbe, egy mondhatni teljesen új felületre, de annak kiismerése nem okozott komolyabb problémát.

A HelpyNet rendszer adminisztrációs munkái az idei évben jelentős ráfordítást nem igényeltek. A Hivatalban három fő adta le regisztrációját, illetőleg év közbeni feladat volt az újonnan telepített közterületi kamerák rendszerbe állítása.

Ezen csoport feladatkörébe tartozik továbbá a jegyző birtokvédelmi feladatainak ellátása is, amelyet az irodavezető végez. Az esetek egy részében a birtokvédelmi kérelemmel Hivatalunkhoz forduló panaszosok nincsenek tisztában a jegyző birtokvédelmi eljárásának jogszabályi feltételeivel, így gyakorta szembesülnek azzal a korláttal, miszerint a kérdéses vitában – minden segítő szándékuk ellenére – nincs jogosultságuk eljárni.

Az ügyiratok száma ezen feladatkörben nem tükrözi az elvégzett munka mennyiségét, hiszen valamennyi, ilyen tárgyban hozzánk forduló panaszos elvárja (és ebben a segítségükre is vannak), hogy a jogvitája megoldására hatáskörrel és illetékességgel rendelkező szervről és annak eljárásáról kimerítően tájékoztassuk. Ugyancsak az irodavezető feladata a 2360 Gyál, Patak utca 1. sz. alatt működő, a Gemini Kft. által működtetett lóterrel összefüggő ügyintézés, mely 2018. évben különös hangsúlyt kapott. Ebben az évben került sor arra, hogy a bíróság a jegyzőt új eljárásra kötelezte, amelynek alapján ajánlatok bekérését követően a szakértő ítéletben előírt kirendelése megtörtént. Az elkészült zajszakértői vélemény alapján kérdéses, hogy a jegyző elsőfokú környezetvédelmi hatósági jogkörében jogosult-e zajkibocsátási határértéket megállapítani (amely a jogszerű működés elengedhetetlen feltétele), vagy ezen elsőfokú hatáskört a jogszabály szerint a Pest Megyei Kormányhivatal Erdi Járási Hivatala gyakorolja. A két hatóság hatásköri összeütközésének elbírálása jelenleg bíróság előtt van. Emellett a rendőrkapitánysággal, a lóterrel, illetőleg a panaszosokkal való levélváltás folyamatos.

A közút területén, az alatt, illetve felett elhelyezett építmény vagy más létesítmény elhelyezéséhez, a közút területének egyéb nem közlekedési célú elfoglalásához a közút kezelőjének hozzájárulása szükséges. 2018. évben helyi közútjaink tekintetében összesen 126 db közútkezelői állásfoglalás került kiadásra. Ezek közül 11 db telekalakítási ügy, 14 egyéb beruházáshoz szükséges állásfoglalás, 19 db útsatlakozási és kapubehajtó létesítési hozzájárulás és 82 db közműcsatlakozási állásfoglalás. Kiemelt ügyként kezelték 2018. évben a Dél-pest Megyei Vízügyi Zrt. által 4 utcában végzett ivóvízhálózat rekonstrukciós munkálatait, továbbá a Körösi út felújításával kapcsolatos forgalomtechnikai feladatokat.

A közterület használatáról és használatuk rendjéről szóló 20/2007.(X.03.) sz. helyi rendelet alapján a használat engedélyezéséről a polgármester - 2018. október elsejétől a jegyző - határozattal dönt. 2018. évben kiadott 100 db közterület-használati engedély az alábbiak szerint oszlik meg:

Vállalkozói engedélyek: 23 db került összesen kiadásra, melyből 6 db Halottak Napi és 10 db egyéb közterületi árusításra, 3 db Cirkuszi tevékenységre, 3 db reklámtábla elhelyezésére és 1 db építőanyag tárolására vonatkozott.

A kiadott lakossági közterület-használati engedélyk száma a szigorú ellenőrzéseknek köszönhetően az előző évekhez képest jelentősen megnövekedett. Míg 2016. évben 29 db, 2017. évben pedig 27 db engedély került kiadásra, addig 2018. évben 77 db, melyek építőanyag és/vagy konténer tárolásra vonatkoztak.

A szabálysértésekről, a szabálysértési eljárásról és a szabálysértési nyilvántartási rendszerről szóló 2012. évi II. törvény 142.§-a alapján határozatban kiszabott pénzbírság közérdekű munkával megváltható. A közérdekű munkavégzés helye Gyál Városfejlesztési és Városüzemeltetési Nonprofit Kft.

2018. évben 9 fő jelentkezett közérdekű munkavégzésre. A közérdekű munkavégzés 2 fő vonatkozásában teljes mértékben teljesítésre került. 1 fő részbeni teljesítése történt meg, és egy alkalommal a munkavégzés megkezdésére az elkövető egyáltalán nem jelent meg. A fennmaradó 5 foglalkoztatás folyamatban van.

A forgalomkorlátozási jellegű intézkedések, korlátozások alól felmentést a 3/2011.(II.01.) számú önkormányzati rendelet alapján a Képviselő-testület felhatalmazásából a polgármester 2018. október elsejétől a jegyző - átruházott hatáskörben adhat.

Az éves, időszakos vagy eseti alkalomra szóló engedélyk mindig egyedi kérelem alapján egyenként kerülnek kiállításra. 2018. évben 532 db behajtási engedélyt foglaltunk határozatba.

Az állattartási ügyek legnagyobb részét a lakossági bejelentéssel induló ügyek tették ki. Összefoglalóan elmondható, hogy a lakosság ezzel kapcsolatos bejelentési érzékenysége kézzelfoghatóan megnövekedett, a Bundás Barát Állatvédő Egyesülettel és a gyáli gyepmesterrel napi szintű és rendszeres kapcsolattartás szükséges az állattartási és közterületre kiszökő ebekkel kapcsolatosan indult, folyamatosan emelkedő számú ügyben.

2018-ban 115 db roncsautó kapcsán intézkedett a Hivatal. Ebből 7 db gépjárművet (5 db rendszámmal rendelkező, 2 db rendszámmal nem rendelkező) szállított el a cég a telephelyére, 77 db gépjárművet (46 db rendszámmal rendelkező, 31 db rendszám nélküli) az üzembentartó/tulajdonos szállított el. 3 db külföldi rendszámú gépjárműhöz külföldi hatósági megkeresés lett volna szükséges, így azokkal szemben a hivatal nem tudott eljárni. 9 db olyan gépjármű volt, melyeknek mind érvényes hatósági engedélye volt, mind műszakilag megfelelték a forgalomban való részvételnek. Jelenleg 19 db gépjármű ügyintézése van folyamatban.

2018. évben köztisztasági ügyekben jellemzően elhanyagolt, rendezetlen, hulladékkal szennyezett ingatlanok kapcsán indult eljárás, ez 31 ingatlant érintett, azonban a közterület-felügyelet szóbeli figyelmeztetése nyomán sok esetben az ingatlantulajdosok/ingatlanhasználók eleget tettek a figyelmeztetésben foglaltaknak. 21 esetben

az írásban felszólított ügyfelek – ha nem is mindig pontosan határidőben – de az egyéni élethelyzetekre tekintettel adott méltányos határidőn belül folyamatosan tettek az ingatlanok rendezettségé érdekében. Az önkéntes teljesítés elmaradása okán 5 esetben volt szükség közigazgatási bírság kiszabására, 4 esetben a végrehajtás a bírság meg nem fizetésére tekintettel a NAV-nak átadásra került, 1 esetben kért az ügyfél részletfizetést.

2018-ban az illegális hulladéklerakás 12 területet érintett. 5 esetben hatósági eljárás keretében a hulladék korábbi tulajdonosa a hulladékot elszállította. 2 esetben áttételre volt szükség illetékesség hiánya miatt. 3 esetben - bár a hulladék korábbi tulajdonosának személye ellen hatósági eljárás indult - a hulladék nem került elszállításra, így hulladékgazdálkodási bírság került kiszabásra, és az ingatlantulajdonosok felszólítást kaptak a hulladék elszállítására. 2 esetben nem sikerült megállapítani a hulladék korábbi birtokosának személyét, azonban az ingatlantulajdonos a területet hulladékmentesítette.

Gyál Város Önkormányzata a települési szilárd hulladék kezelésére irányuló hulladékgazdálkodási közszolgáltatásról szóló rendelete alapján kérelemre mentességet biztosít a közszolgáltatási díj megfizetése alól azon 70. életévüket betöltött egyedül, vagy házastársal Gyálon élő személyeknek, akik a háztartási hulladék gyűjtéséhez 60, 110 vagy 120 liter űrmértékű gyűjtőedényt vesznek igénybe.

2018. évben 101 személynek került megállapításra hulladékkezelési szolgáltatási díj alól mentesség, 30 esetben pedig a már megállapított jogosultság megszüntetésére került sor (nagy részt a kérelmezők elhalálozása okán).

2018. évben a fűrt és ásott kutak vízjogi engedélyeztetése kapcsán plusz feladatként érkezett a kutakkal kapcsolatos ügyintézés. Az interneten terjedő téves információk miatt az ügyfelek telefonon, e-mailen történő tájékoztatása folyamatos, emellett 24 vízjogi fennmaradási és üzemeltetési engedély került kiadásra.

Fenti kiemelt ügykörökön túl 2018. évben is az év folyamán nagy számú lakossági bejelentés, panasz, kérdés, tájékoztatás kérés érkezett, mind személyesen és írásban, mind pedig elektronikus és telefonos kommunikáció útján is. Az így előálló feladatok sok esetben ügyirat keletkezése nélkül is megoldhatóak, a kérdések megválaszolhatóak voltak, viszont a munkaidőt jelentősen igénybe vették, az ügyintézők leterheltségét növelték.

Az Irodát 1 fő közfoglalkoztatott segíti adminisztratív ügyviteli feladatok ellátásával, szükséges volna az Iroda ügyintézőinek iktatási és egyéb jelentősebb ügyviteli feladataiban is közreműködő még egy fő közfoglalkoztatott foglalkoztatása.

2018. augusztus 6. napján ügyfélhívó rendszer került telepítésre a hivatali ügyintézés megkönnyítésének és a felfogadások időtartamának, gyakoriságának regisztrálása érdekében. Az ügyfélhívó 5 hónapos működésének ideje alatt az építésügyi csoport 576 fő ügyfelet, a szociális ügycsoport 1360 fő ügyfelet, az anyakönyvezető 556 fő ügyfelet és az általános igazgatási csoport 896 fő ügyfelet fogadott.

Közterület-felügyelet:

A közterület-felügyeleti szolgálat működése a 2018. április 1-jét követő megreformálása után jelentős változáson esett át.

Személyi változások:

A közterületfelügyelői és mezőéri szolgálat 2018. április 1-jétől 1 fő – megbízási szerződéssel rendelkező - csoportvezetővel bővült.

A közterület-felügyelői szolgálatnál:

- 1 fő májusban távozott
- 1 fő júliusban távozott
- 1 fő augusztusban munkába állt
- 1 fő októbertől munkába állt.

Munkaidő változás:

A korábbi 08:00 órától 16:00 óráig terjedő napi lefedettség 06:00 órától 22:00 órára módosult.

A vasárnapi piac-szolgálat változatlan maradt.

Speciális mutatók:

Lakosság szám alapján 1 fő közterület-felügyelőre jut 6250 lakos (viszonyításképpen a rendőrség és lakosság

aránya 500 lakos/1fő rendőr)

2018. évi adatok:

| | |
|---|--------------------|
| Teljesített szolgálatok száma | 361 eset |
| Járőrözés / óra | 1589 óra |
| Rendezvénybiztosítás | 64 óra |
| Adminisztráció és térfigyelés és egyéb | 857 |
| Figyelmeztetés | 985 |
| Feljelentés | 14 |
| Jelzésadás a hivatalnak | 1001 |
| Eljárás kezdeményezése | 259 |
| Lakossági bejelentések | 78 |
| Hivatal működésével kapcsolatos küldések | 1414 |
| Gépkocsival megtett kilométer | 6601 |
| Túlóra | 234 |
| Szolgálatban megtett kilométer 1 főre kivetítve | 18 km |
| Közvetlen (kontakt) intézkedés 1 főre/szolgálat - önálló kezdeményezésű | 2,76 fővel szemben |
| Egyéb önálló kezdeményezésű intézkedés 1 főre | 0,75 fővel szemben |
| Önálló kezdeményezésű intézkedés szolgálatonként 1 főre | 3,31 fővel szemben |
| Hivatal működésével kapcsolatos intézkedések 1 főre | 6,68 eset |

Szöveges értékelés:

A közterület-felügyelet munkavégzésének megkönnyítésére a Képviselő-testület jogszabályi módosítást fogadott el a közterületen történő tiltott alkoholfogyasztás szankcionálására, illetve a rendszám nélküli és roncsautók eltávolítására. A közterületi kamerarendszer 2 kamerával bővült. A közterület-felügyelők testkamerával lettek ellátva. Együttműködési megállapodás megkötésére került sor a Pest Megyei Rendőr-főkapitánysággal, amely következtében több esetben láttak el közös szolgálatot a közterületfelügyelők és rendőrök.

A lakosság szubjektív biztonságérzetének növelését megcélozva a közterületi jelenlét lefedettségét 08:00-16:00 órától 06:00 órától 22:00 óráig módosítottuk. A közterületfelügyelet intézkedési aktivitása és hatékonysága jelentősen emelkedett. Egyik látványos eleme a roncsautó program. Megállapítható, hogy a személyi változások jelentős lendületet hoztak a közterületfelügyeleti szolgálatban, az intézkedési aktivitás a többszöröse nőtt, és javult a munkához való hozzáállás. Ez az aktivitás azonban megmutatott bizonyos fokú hiányosságot, amelynek a kiküszöbölésére a szükséges intézkedés megtörtént.

2019. év célkitűzései:

A közterületfelügyeleti szolgálat hatékonyságának növelése, amely a kamerarendszer bővítésével, a szolgálat működésének kisebb módosításával, konkrétan a bírságotlasi rendszer működtetésével, valamint a rendőrséggel történő közös szolgálat ellátással, illetve a rendőrségtől kapott intézkedéstaktikai képzéssel érhető el.

Mezőőrök:

2018. év nagyrésztében a mezőőri feladatokat 1 fő mezőőr látta el, 2018. augusztus 6. napjával bővült 1 fővel a szolgálat, mely így már teljes létszámmal működhetett.

2018. évben a mezőőrök tevékenysége összesítve a beszámoló 3. sz. melléklete szerint alakult.

VI. Főépítési Iroda

A Főépítési Iroda vezetője, egyben a város főépítésze Kiss István.

A Főépítési Iroda a Hivatal legkisebb létszámú, jelenleg 1 személyes irodája, melynek bővítése, megerősítése kiemelt és sürgős feladat. A Főépítész látja el a főépítési, vagyongazdálkodási és az egyéb hatásköri feladatokat. 2016. február havának végén Szabóné Kovács Anikó áthelyezésre került az Igazgatási Irodához, ahol az Építéshatósági csoportot vezeti. Irodán belüli pótlása a mai napig nem megoldott. Csombóné Kun Erika kolléganő, akinek a feladata a gondnoki feladatok ellátása, a vagyongazdálkodási feladatok részbeni ellátása, illetve az irodavezető munkájának segítése volt, 2018. szeptember 30-án elment a Hivatalból. A Főépítési Iroda október 01-jén kezdte meg a munkáját, az ide kiírt állás pályázat eredménytelen volt, ez idő óta a főépítész csak kismértékű adminisztratív segítséget (iktatás, postázás) kap munkájához.

A főépítészhez tartoznak az alábbi feladatok:

1. Vagyongazdálkodási feladatok,
2. Főépítési feladatok,
3. Egyéb hatásköri feladatok.

1. Vagyongazdálkodási feladatok:

2018. évben továbbra is erős volt Gyál Város Önkormányzatának ingatlanforgalma mind eladási, mind vételi oldalról.

Eladások:

- A Képviselő-testület a 151/2016.(VI.30.) sz. határozatában döntött az Önkormányzat tulajdonában lévő Gyál, Kis-szélső és Wass Albert utcai ingatlanokra vonatkozó új vételárakról. Előzőek alapján a területen lévő 12 darab építési telekből 2016. évben 3db, 2017.évben 7db, 2018.évben további 2 db ingatlant sikerült eladni. Így mindegyik ingatlant értékesítették.

Vásárlások és egyéb ingatlanszerzések:

- A Képviselő-testület 160/2017.(VI.29.) sz. határozata alapján megvásároltuk a **Czinege János és Czinege Katalin** Gyál, Somogyi Béla utca 21.szám alatti lakosoktól a gyáli **4150 és 4151 hrsz.-ú ingatlanokat**
- Előzőeken kívül, a tulajdosok felajánlása és a Képviselő-testület döntése alapján, nagyszámú szerződést kötöttek - a szabályozási tervnek megfelelő - telekalakítási eljárás során kialakuló, kivett **helyi közút megnevezésű földrészletek térítésmentes önkormányzati tulajdonba adására.**

Állami Tulajdonú ingatlanok Önkormányzati tulajdonba adása:

- Az MNV Zrt. részére a Képviselő-testület 203/2017.(IX.28.) sz. határozatát – melyben kezdeményezi a Magyar Állam tulajdonában (az MNV Zrt. vagyongazdálkodásában) lévő a **Gyál, 042/7 hrsz.-ú, 7 ha 9851 m²** területű, kivett **motocrosspálya** megnevezésű ingatlan megvásárlását – megküldtük. Az ügy előzménye, hogy az MNV Zrt. Igazgatósága – a119/2017.(III.22.) IG. határozata alapján - az ingatlan ingyenes önkormányzati tulajdonba adása helyett, annak egyéb módon történő hasznosítását kívánja megkíséríteni. Az MNV Zrt. válaszelevelében tájékoztatta a Polgármester urat, hogy az állami vagyonról szóló 2007. évi CVI. törvény 35.§ (2) bekezdésének h) pontja lehetővé teszi az ingatlan versenyztetés mellőzésével – forgalmi értékben – történő értékesítését helyi önkormányzat számára. Ennek feltétele a Nemzeti Fejlesztési Miniszter versenyztetés mellőzésével történő értékesítéshez hozzájáruló nyilatkozata. Az ingatlan forgalmi értékéről az értékebecslés elkészültét követően tájékoztatást kapunk.
- A másik ingatlan - melynek ingyenes önkormányzati tulajdonba adását kezdeményeztük - a **gyáli vasútállomásra vezető Gyál, 4266/4 hrsz.-ú kivett út** megnevezésű földrészlet. Erről a Képviselő-testület a 177/2016. (IX.29.) számú határozatában döntött. Ezt a kérelmet tudomásunk szerint az MNV Zrt. - támogató előterjesztéssel - döntésre a Kormány felé továbbította.

Termelésből történő kivonások és belterületbe vonások:

- A 2007. évi CXXIX. törvény 15. § (2) bekezdése szerint külterületi termőföld belterületbe vonása iránti kérelmet kizárólag az Önkormányzat terjeszthet elő. Az elmúlt évben is több ilyen kérelem és testületi döntés volt.
- További földhivatali eljárást igénylő feladat az önkormányzati tulajdonban lévő, vagy azokat érintő szintén növekvő számú telekalakítási eljárások bonyolítása, illetve azokban történő közreműködés.

Tájékoztatni szeretném a Tisztelt Képviselő-testületet, hogy az első pontban felsorolt egyre növekvő számú vagyongazdálkodási feladatok a legtöbb esetben bonyolult, összetett feladatok, amelyek intézése sokrétű,

időigényes, érdemi és adminisztrációs munkát, többségében ügyvédi közreműködést igényelnek. Ezen a stratégiai feladatok ellátása érdekében az irodavezető munkájának segítése, helyettesítése megoldandó kérdés.

2. Főépítési feladatok:

- A Képviselő-testület a 83/2017.(IV.27.) sz. határozatában úgy döntött, hogy elkészítteti Gyál Város **Település Arculati Kézikönyvét** és megalkotja Gyál Város **Településképi rendeletét**, valamint előzőeknek megfelelően módosítja Gyál Város Helyi Építési Szabályzatát. A tervezési munka elvégzésére szerződést kötöttünk Ulmann István tervezővel, az elkészült anyag hamarosan a Képviselő-testület elé kerül
- A Képviselő-testület a 89/2017.(IV.27.) sz. valamint a 113/2017.(V.17.) sz. határozataiban döntött arról, hogy **Gyál Város Településrendezési eszközeit részlegesen módosítja**: a hatályos településszerkezeti terv és a Helyi Építési Szabályzat (mellékleteként a szabályozási terv) módosítása az **AUTÓKER Logisztikai Kft. területén**, valamint a hatályos településszerkezeti terv és a Helyi Építési Szabályzat (mellékleteként a szabályozási terv) módosítása a gyáli **4266/3 és a 4266/11 hrsz.-ú ingatlanok területén**. A tervezési munka elvégzésével a PESTTERV Pest megyei Terület-, Település-, Környezet Tervező és Tanácsadó Kft.-t bízta meg. A 18/2018.(VI.29.) önkormányzati rendelettel a szabályozási terv módosítása megtörtént.
- Gyál Város Önkormányzatának Képviselő-testülete a 194/2017.(IX.28.) sz. határozatában döntött arról, hogy Gyál Város Településrendezési eszközeit részlegesen felülvizsgálja a következők szerint: **az FCC Magyarország Kft. (hrsz.: 044/11) telephelyére** vonatkozó hatályos szabályozási terv módosítása.
- A Kt. határozat alapján a tervezési munka elkészítésére együttesen szerződést kötöttünk a PESTTERV Pest megyei Terület-, Település-, Környezet Tervező és Tanácsadó Kft.-vel, mint tervezővel és az FCC Magyarország Kft.-vel, mint finanszírozóval. A 22/2018.(IX.28.) önkormányzati rendelettel a szabályozási terv módosítása megtörtént.
- Számos esetben már megszületett a képviselő-testületi döntés a szabályozási terv különféle módosításairól (HAVI Logisztics Kft., Warema Plastic Technology Hungary Kft., szabályozási terv módosítása ökológiai folyosó miatt, First Immo Hungary Kft.), ezen folyamatok különböző stádiumban tartanak.
- A főépítész - Gyál város érdekeit és a településünkre gyakorolt hatást figyelembe véve - véleményezi a szomszédos települések készülő településrendezési eszközeit. 2018. évben **Budapest Főváros** Településszerkezeti tervének módosítása a **Budapest X. Fővárosi Rendezési Szabályzat** módosítása, **Felsőpakony Nagyközség** Településrendezési eszközeinek (TSZT, HÉSZ) módosítása, **Budapest XVIII. kerület Pestszentlőrinc - Pestszentimre** területén Kerületi Építési Szabályzat módosítása, **Budapest XXIII. kerület Soroksár** területén két esetben Kerületi Építési Szabályzat módosítása, **Alsónémedi Nagyközség** Településrendezési eszközeinek (HÉSZ és SZT) teljeskörű felülvizsgálata, **Vecsés Város** Településrendezési terveinek módosítása, **Budapest Főváros** Településszerkezeti tervének módosítása a **Budapest III. Fővárosi Rendezési Szabályzat** módosítása, **Budapest Főváros** Településszerkezeti tervének módosítása a **Budapest IV. Fővárosi Rendezési Szabályzat** módosítása, **Budapest Főváros** Településszerkezeti tervének módosítása a **Budapest XXIII. Fővárosi Rendezési Szabályzat** módosítása, véleményezésében részt vettek, illetve részt vesznek.
- Gyál város építészeti, városképi, illetve természeti értékeinek védelme és igényes alakítása érdekében az építésügyi hatósági engedélyhez kötött építési munkákkal kapcsolatban – a helyi adottságok figyelembe vételével – a városépítészeti illeszkedéssel és a településfejlesztési célokkal összefüggő követelmények kiegyensúlyozott érvényesítése, összességében az épített környezet esztétikus kialakítása céljából alkotott a településképi véleményezési eljárásról szóló többszörösen módosított 8/2013.(III.29.) számú önkormányzati rendelet alapján **településképi véleményezési eljárást kell lefolytatni minden építésügyi hatósági engedélyhez kötött építési munkára vonatkozó építészeti-műszaki tervvel kapcsolatban**. A vonatkozó jogszabályok alapján az engedélyhez kötött építési munkák köre és ezzel együtt a települési véleményezési eljárás jelentősége is csökken.
- A Főépítész a Jegyző megbízásából **szakhatóságként részt vesz** a Gyál város közigazgatási területét érintő **telekalakítási eljárásokban**, 2018. évben közel 30 ilyen eljárás volt. A Pest Megyei Kormányhivatal - kizárási ok miatt - több esetben jelölte ki Gyál Város Jegyzőjét az elsőfokú telekalakítási szakhatósági eljárás lefolytatására. Ilyen eljárásokat folytattak le Monor (3db), Szigetszentmiklós (2db), Vecsés (4db), Inárcs (1db) és Bugyi (1db) közigazgatási területén.
- A Főépítész szakhatóságként, belföldi jogsegély illetve tájékoztatás keretében Gyál város területére vonatkozóan véleményezi az egyéb eljárásokban a **településrendezési eszközöknek történő megfelelést**, illetve az azzal való **összhangot**. Az ilyen megkeresések száma is folyamatosan növekszik, 2018 évben meghaladta a 10 db-ot.
- Segíti az Építészhatósági csoport munkáját az ügyfelek színvonalas tájékoztatásában a Gyálon tervezett

építkezésekkel kapcsolatosan, felhívja az ügyfelek figyelmét a Helyi Építési Szabályzat és szabályozási tervek vonatkozó előírásaira és azok figyelembevételére.

3. Egyéb hatásköri feladatok:

- A város **középületeinek tervezéséhez**, továbbá településünkre tervezett **épületek tervezéséhez a főépítész tervezői konzultációt biztosít, segítséget nyújt.**
- Segíti a Gyál Városfejlesztési és Városüzemeltetési Nonprofit Kft. munkáját a telekalakításoknál, az épületfeltüntetéseknél és az egyéb földhivatali eljárásoknál, valamint minden szükséges esetben.
- **a DPMV Zrt-vel kötött bérlet-üzemeltetési szerződés keretében az ellátásért felelős Önkormányzat részéről a kapcsolattartásra és a teljesítési igazolás kiadására a Főépítési Iroda irodavezetője a jogosult.**
- Gyál Város ivóvízellátó és szennyvízelvezető rendszerének **Gördülő Fejlesztési Tervének elkészítését és módosításait** folyamatosan minden évben a **Főépítési Iroda** koordinálja.
- Az **Önkormányzati tulajdonú ingatlanokkal, utakkal kapcsolatos tulajdonosi nyilatkozatok kiadását is az Iroda** koordinálja, az ezzel kapcsolatos előterjesztéseket elkészíti és az egyéb feladatokat elvégzi.

VII. Polgármesteri Kabinet

A Polgármesteri Kabinet létszáma a beszámolási időszak végén 4 fő, továbbá 1 fő megbízási szerződéssel dolgozó segíti az irodai munkát, aki főleg a grafikai munkák, sajtómegjelenések, fényképészeti feladataiban vesz részt. A Kabinet a polgármester felügyelete és közvetlen irányítása alá tartozik. A Kabinetet a polgármester irányítása mellett a kabinetvezető vezeti. A Kabinet vezetője Suhajda Yvett, a polgármesteri referens Berki-Abonyi Tünde. A megbízási szerződéssel dolgozó kolléga, Veres Sándor sajtóreferens.

A Kabinet feladatkörébe tartozik:

Titkársági feladatok:

- A Kabinet segíti a polgármester, az alpolgármester munkáját, ellátja az ezzel összefüggő szervezési, technikai és adminisztrációs feladatokat.
- Szervezi a polgármester, alpolgármester önkormányzati, kulturális és egyéb, a várost érintő programjait.
- Ellátja a polgármester, alpolgármester melletti titkársági, ügykezelési, ügyviteli feladatokat.
- Háttéranyagok, összegző anyagok készítésével segíti a munkájukat.
- Figyelemmel kíséri a polgármester, alpolgármester napi, heti, havi és hosszabb távú hivatali programjait és gondoskodik azok előkészítéséről.
- Bonyolítja a tisztségviselőkhöz érkező vendégek, ügyfelek fogadását. Előmozdítja a Polgármesteri Hivatalban a belső kommunikáció javításával kapcsolatos feladatok ellátását.

Kommunikáció és marketing feladatok:

- Figyeli, elemzi, szervezi a Képviselő-testület és szervei megjelenését a helyi, megyei és országos médiában, végzi a médiával való kapcsolattartás az önkormányzati működés nyilvánossága érdekében.
- Ennek keretében szervezi a sajtómegjelenéseket, kapcsolatot tart az Önkormányzat intézményeivel.
- Marketing eszközökkel segíti a Gyálról alkotott kép folyamatos, pozitív irányú javítását.
- Közreműködik az Önkormányzat és a Polgármesteri Hivatal arculatának kialakításában, kiadványok készítésében, a város hivatalos honlapjának tervezésében.
- Közreműködik Gyál Város hivatalos facebook oldalán és honlapján az információk naprakészségének biztosításában, a honlapon a közzététel rendjének megfelelően.

Társadalmi kapcsolatokkal összefüggő feladatok:

- Előkészíti, segíti az önkormányzat társadalmi kapcsolatainak kialakításával és fenntartásával összefüggő feladatok ellátását.
- Ellátja a társadalmi szervezetekkel, egyéb szervezetekkel, más önkormányzatokkal való kapcsolatok és együttműködés szervezését, bonyolítását, koordinálását.
- Közreműködik a civil szervezetekkel való rendszeres kapcsolattartásban.
- Szervezi a polgármester, alpolgármester fogadóórát, szükség szerint közreműködik az ott felvetődött problémák megoldásában.

- Ellátja az önkormányzati hatáskörbe tartozó kitüntető díjak, elismerésre történő felterjesztésekkel kapcsolatos ügyviteli és szervezési feladatokat.
- Közreműködik a szakmai és lakossági fórumok szervezésében.
- Részt vesz a városi események, rendezvények tervezésével és előkészítésével kapcsolatos feladatok ellátásában, koordinálja azok szervezését.
- Ellátja a Fővárosi Agglomeráció Önkormányzati Társulás munkájával kapcsolatos ügyviteli, szervezési feladatokat (meghívók elkészítése, postázása, jegyzőkönyvvezetés, jegyzőkönyvek továbbítása, döntések nyilvántartása).

Stratégiai feladatok:

- Részt vesz a polgármesteri, alpolgármesteri döntést előkészítő javaslatok kidolgozásában.
- Részt vesz a tisztségviselői, illetve önkormányzati szintű elemzések, információs anyagok készítésében, azok összeállításában.
- Részt vesz a települési fejlesztési programok, akciótervek készítésében, véleményezésében.
- Gondoskodik a feladatköreit érintő képviselő-testületi döntések végrehajtásáról.
- Figyelemmel kíséri a városi kommunikációs felületeken keresztül érkező lakossági javaslatokat, észrevételeket, melyeket továbbít az illetékes vezetők számára.

Nemzetközi kapcsolatokkal összefüggő feladatok:

- Közreműködik az önkormányzat és a Polgármesteri Hivatal Európai Unió tagországából adódó feladatainak szervezésében.
- Közreműködik az Önkormányzat – különös tekintettel a testvér- és partnervárosi – nemzetközi kapcsolatainak szervezésében, elősegíti a külföldi delegációk fogadásának tervezését és lebonyolítását.
- Közreműködik a városi delegációk külföldi kiutazásának szervezésében.
- Segíti az Önkormányzat intézményeinek nemzetközi kapcsolatait.
- Együttműködik és kapcsolatot tart a helyben működő EU-s és nemzetközi kapcsolatokat ápoló civil szervezetekkel.
- Közreműködik az Európai Unió pályázati lehetőségek feltárásában és előkészítésében, hazai és nemzetközi támogatási források igénylésében.
- Nyomon követi a pályázati források felhasználását, elvégzi az elszámolásokat.
- Segíti a nem önkormányzati szervekkel közös pályázatok előkészítését.

Egyéb feladatok:

- Elkészíti a polgármester, alpolgármester által meghatározott, a Kabinet munkáját érintő előterjesztéseket és elvégzi az általuk meghatározott egyéb feladatokat.
- Elvégzi a Gyáli Élet Program keretében előirányzott támogatások szükséges beszerzések, megrendelések ügyintézésével, azok pénzügyi elszámolásával kapcsolatos feladatokat a Szervezési és Humánpolitikai Irodavezető közreműködésével.
- Elvégzi a munkájával összefüggő reprezentációs és egyéb költségek elszámolásával és azok Pénzügyi és Adó Iroda részére történő dokumentálásával kapcsolatos feladatokat a Szervezési és Humánpolitikai Irodavezető közreműködésével.
- Elvégzi a dolgozói elégedettség kérdőívekkel és azok kiértékelésével kapcsolatos feladatokat.

A városi ünnepek lebonyolításában az Arany János Községi Ház, a Gyál Városfejlesztési és Városüzemeltetési Nonprofit Kft, valamennyi köznevelési intézmény, a civil szervezetek, és a Városi Egészségügyi Központ is részt vállalt. Elmondhatjuk, hogy csakis a szoros, együttműködő munkakapcsolat tette lehetővé, hogy ezek az események 2018-ban is magas színvonalon kerüljenek megrendezésre.

Egyéb szervezési munkák:

- Dolgozói elégedettség mérés: október 5-15.: **53 db elektronikus kérdőív**,
- Polgármester májusi osztályfőnöki órái 197 fő 8 db osztályfőnöki óra
- Pedagógusnap kb. 120-130 pedagógus / postai levél 280 fő részére
- Tátika Óvoda átadás 80-100 fő
- Idősek napja 140-170 fő
- Tét a jövőm iskolabörze kb. 180 fő

- Szociális Munka Napja 60 fő

Arculati elemek, városi imázs, honlap

A városi rendezvények színvonalát sikerült a korábbi nívón tartani és a médiamegjelenések száma nagyot nőtt az előző évekhez viszonyítva. Gyál város hivatalos honlapját – az adatvédelmi és közzétételi szabályok figyelembe vételével - folyamatos frissítéssel, aktuális adatszolgáltatásokkal, friss információkkal töltik fel. Az oldalunk 2018. évben 383 269 oldalmegtekintéssel bírt, tehát elmondható, hogy sokan látogatják. Felhasználókat tekintve 103 529 fővel lehet számolni, melyből új felhasználó 98 537 fő. A honlap mindezekon felül folyamatosan igyekszik beszámolni a városban zajló fontosabb eseményekről, történésekről. 2018. évben 330 db hírt, eseményt tettek közzé a honlapon, amely akadálymentes és reszponzív egyben.

Jó hírként számolhatnak be a város facebook oldalával kapcsolatban is, hiszen mára már 7740 követővel bír Gyál város facebook oldala, heti átlag 12000 fős eléréssel büszkélkedhetnek. Elindult a város Instagram oldala is, amely decemberben átlépte az 500 fős követői létszámot.

A Gyáli Mi Újság számára 2018-ban 96 db újságcikket adtak le, amely 8000 példányszámban jelenik meg.

Gyáli Élet Program

Gyál Város Önkormányzatának Képviselő-testülete 2017 februárjában döntött a Gyáli Élet Program bevezetéséről. A program a gyáli polgárok életútjának támogatása céljából létrehozott rendszer, amely lényegében integrálja és újraértelme-zi az eddig bevezetett és újonnan bevezetni kívánt programokat. A Gyáli Élet Programnak köszönhetően az Önkormányzat gondoskodása a születéstől az óvoda- és iskolakezdesen keresztül, figyelmet szentelve a középiskolásoknak és egyetemistáknak, a házasulók programon át, egészen a „szép-korig” elkíséri az egyént. A program jelenleg kilenc alprogramból áll, melyek az alábbiak:

1. Gyáli Babaköszöntő Program
2. Gyáli Óvodakezdesi Program
3. Gyáli Iskolakezdesi Program
4. Gyáli Középiskola Program 90 fő középiskola, 197 fő 8. osztályos
5. 18 évesek köszöntőlevele – 97 fő
6. Gyáli Egyetemista Program
7. Gyáli Szociális Tanulmányi Ösztöndíj Program
8. Gyáli Házasulandók Program
9. Hulladékgazdálkodási közszolgáltatási Díjkezdvezmény
10. Gyáli Szépkorú Program – 11 fő születésnapi köszöntés, karácsonyi csomag 81 fő

A fent említett 1.,2.,3.,4.,5.,10. pontok vonatkozásában a szükséges eszközöket, tartalmakat a Kabinet tervezte, rendelte, állította össze.

Nemzetközi kapcsolatok

Kibéd község 3 éve testvértelepülése városunknak, mely kapcsolatnak köszönhetően több alkalommal volt lehetősége a két település vezetőinek, civil szervezeteinek és gyermekeinek a találkozásra. A testvértelepülési találkozók célja a magyar-magyar kapcsolatok elmélyítése.

A 2018. február 10-én megrendezésre kerülő 6. Gyáli Böllerversenyen 9 fő vett részt testvér-településünkről, mely versenyt megnyertek, így 2019-ben is részt vesznek az eseményen. Gyál Város Önkormányzata 2018. évben is nyertes pályázatot adott be, melynek köszönhetően a Bethlen Gábor Alapkezelő Zrt. támogatásával a pünkösdi ünnepek alatt vendégül láthatta a Kibédi Piros Koszorú Néptáncsoportot és kíséreit. Dósa Sándor, Kibéd község polgármesterének, a delegációnak és a néptáncsoportnak Magyarországon való tartózkodását szórakoztató és kulturális programok is színesítették, úgymint ismeretterjesztő 3D mozifilm megtekintése, Országház-látogatás, Széchenyi lánchíd és Kossuth Lajos tér megtekintése. Vasárnap, a VI. Pünkösdi Utcazenei Fesztivál keretein belül megnyitásra került a "Kibéd hétköznapijai" fotókiállítás, mely életképekben mutatta be Gyál város testvértelepülését, Kibédet és térségét. A fesztiválon a vendég néptáncsoport bemutatót tartott. A 2018. május 18-21. időszakban tett látogatáson 23 gyermek, 3 kísérő pedagógus, és 10 fős delegáció vett részt.

A városvezetés fontosnak tartja, hogy a testvértelepülésén élő gyermekek is minőségi óvodai felszereléssel és iskolai taneszközökkel kezdhesék meg az intézményben töltött éveket, így 2018. évében először 20 óvodás és 25 diák részesült a Gyáli Élet Program keretében átadható Gyáli Óvodakezdesi csomagban és Gyáli Iskolakezdesi csomagban. A csomagokat a VI. Pünkösdi Utcazenei Fesztivál alkalmából ellátogató delegáció

szállította Kibédre. A támogatást Gyál Város Önkormányzata saját költségvetéséből állta, melyet 2019-ben is nyújtani kíván a kibédi gyermekek részére.

Gyál Város Önkormányzata 1.000.000,- Ft összegű támogatást nyert a kibédi gyermekek üdültetésére. Az erdélyi gyermekek magyarországi látogatási ideje alatt 7 napot a Baji József Ifjúsági Táborban (8253 Révfülöp, Kacsajtosi út 50.) töltöttek. A támogatás teljes összegét a szállásköltség kifizetésére fordította Gyál Város Önkormányzata. A táborban 2018. augusztus 2-9. időszakban Erdélyből 47 fő, Kárpátaljáról 20 fő, a Gyáli Zrínyi Miklós Általános Iskola részéről és az Érdi SZC Eötvös József Szakgimnáziuma és Szakközépiskolája részéről összesen 20 fő tartózkodott.

2018. szeptember 28-október 1. időszakban Gyál Város Önkormányzata részéről 4 fő vett részt a Bekecsi megemlékezésen, mely látogatás során ismételten elutaztak Székelyvéckére is. Az őszi testvértelepülési-találkozó alkalmával a delegációnak lehetősége volt megtekinteni az elmúlt 100 év emlékére előadott "Ember az embertelenségben" táncszínházi előadást a kibédi Művelődési Házban.

Külső partnerek

Szerződésünk van dr. Schmidt Valéria ügyvédnővel, aki havi átalányösszegért hetente személyes konzultációs lehetőséget biztosít a Gyáli Polgármesteri Hivatalban az Önkormányzat és intézményei, valamint a Gyál Városfejlesztési és Városüzemeltetési Nonprofit Kft. részére, elkészíti és ellenjegyzí az ügyvédi közreműködéshez kötött szerződéseket és képviseli Önkormányzatunkat az esetleges perek során. Az ügyvédnő tájékoztatását a 2018. évi tevékenységéről a 4. sz. melléklet tartalmazza.

Külső vállalkozó, a Kistérségi Ellenőrző Központ Kft. végzi a költségvetési szervek belső kontrollrendszeréről és belső ellenőrzéséről szóló 370/2011. (XII. 31.) Korm. rendelet előírásai szerinti belső ellenőrzési tevékenységet, mely során 2018-ban is a Képviselő-testület által elfogadott ellenőrzési programnak megfelelően folytattak ellenőrzést Önkormányzatunknál. A belső ellenőr részletes beszámolója a 2018. évi zárszámadással egyidejűleg fog a Képviselő-testület elé kerülni.

Az önkormányzatok működése feletti megerősített államigazgatási kontrollt 2012. január 1-től **fővárosi és megyei kormányhivatalok** látják el. A Mőtv. hatálybalépése előtt a közigazgatási hivatalok végezték az önkormányzatok *törvényességi ellenőrzését*: széles körben vizsgálódhattak, ám intézkedési lehetőségeik korlátozottak voltak. A fővárosi és megyei kormányhivatalok *törvényességi felügyeletet* látnak el, és jóval **erősebb intézkedési jogosultságokkal rendelkeznek**. Ezek közül kiemelendő az önkormányzati rendelet felülvizsgálata, illetve a jogalkotási kötelezettség elmulasztásának megállapítása és az aktus pótlása. A kormányhivatal indítványára mindkét esetben, speciális nemperes eljárás keretében a Kúria jogosult eljárni. Amennyiben a rendeletalkotási kötelezettség elmulasztásának megállapítását követően a képviselő-testület továbbra sem tesz eleget kötelezettségének, a fővárosi, megyei kormányhivatal vezetője pótolja azt. Az így megalkotott rendeletet a testület az adott választási cikluson belül nem módosíthatja.

Rendeletalkotási kötelezettség elmulasztásának megállapítására településünk vonatkozásában a 2018. év folyamán nem került sor.

Összegzés

Összességében a Hivatal 70.930 db iratot dolgozott fel. Ebből 8690 határozatot és 1352 végzést hozott. A 145 db kérdőív jó visszajelzéseket adott a Hivatal munkájáról és a dolgozói elégedettség mérés eredményei alapján a munkatársak szeretnek a Gyáli Polgármesteri Hivatalban dolgozni.

Az elvégzett feladatokat a Polgármester úrral közösen hétről-hétre számon kérjük és szükség szerint, operatív intézkedéseket foganatosítunk, az esetleges elmaradások és hiányosságok felszámolására. Az év során a legjelentősebb gondot a központi informatikai rendszerek változása, az elektronikus közigazgatásra való átállás, valamint a megüresedett álláshelyek betöltése jelentette, melyekkel sokszor rajtunk kívülálló okok miatt időnként nehezen bírkóztunk meg.

Úgy gondolom, hogy ugyanakkor a kihívásoknak folyamatosan jó színvonalon tettünk eleget, melyet az állampolgárok is megerősítettek.

Gyál, 2019. január 15.

Rozgonyi Erik
címzetes főjegyző

INTÉZKEDÉSI TERV

CAF értékelés fejlesztési javaslatához

2018.

Az Európai Unió által az Európai Minőség Díj modell alapján a közigazgatási szervek számára kidolgozott Közös Értékelési Keretrendszer (CAF) követelményei szerint a Gyáli Polgármesteri Hivatal 15 fős munkacsoportja 2018. évben felmérte és elkészítette az önértékelést, mely azt vizsgálta, hogy a Hivatal irányításában és működésében a teljes körű minőségirányítás hogyan és milyen szinten valósul meg. A munkacsoportban résztvevő értékelők a konszenzust követően az alábbi területeken javasolnak beavatkozást.

1./ Elektronikus ügyintézés további fejlesztése (ASP rendszer – hivatali kapu, cégkapu kapcsolódás)

Felelős: Szabó Józsefné irodavezető

Határidő: 2019. május 31.

2./ Adatvédelem – GDPR jogszabály szerinti adatkezelés

Felelős: dr. Nagy Erika aljegyző

Határidő: folyamatos

3./ Közérdekű adatok kezelése, honlapon történő közzététele

Felelős: dr. Nagy Erika aljegyző

Határidő: folyamatos

4./ Belső szabályzatok, utasítások aktualizálása, nyilvántartási rendszere

Felelős: dr. Nagy Erika aljegyző

Határidő: 2019. november 30.

Gyál, 2018. december 19.

Rozgonyi Erik

címzetes főjegyző



2018. ÉVI ÜGYIRATFORGALOM

| | Főszám | Alszám | Határozat | Végzés |
|--|---------------|---------------|------------------|---------------|
| Vezetők | 145 | 676 | 13 | 5 |
| Pénzügyi és Adó Iroda | | | | |
| Adócsoport | 18179 | 27425 | 6183 | 400 |
| Pénzügyi Csoport | 97 | 606 | -- | -- |
| Városfejlesztési Iroda 09.30-ig | | | | |
| Erőforrás gazdálkodási Csoport | 86 | 923 | -- | -- |
| Egyéb városfejlesztés | 126 | 447 | -- | 42 |
| Főépítész 10.01-től | 39 | 175 | -- | 11 |
| Szervezési és Ügyfélsz.Iroda 09.30-ig | 363 | 1034 | -- | -- |
| Szervezési és Humánp.Iroda 10.01-től | 132 | 708 | -- | -- |
| Igazgatási Iroda | | | | |
| Építéshatósági Csoport | 565 | 2257 | 80 | 235 |
| Általános Igazgatási Csoport | 3115 | 9447 | 1102 | 558 |
| Szociális Igazgatási Csoport | 1191 | 3194 | 1312 | 101 |
| Összesen: | 24038 | 46892 | 8690 | 1352 |

Rozgonyi Erik címzetes főjegyző részére

Tárgy : 2018. évi jogi tevékenységről összefoglaló

I. Peres ügyekről kimutatás

1./ A Dabasi Járásbíróság előtt Sallói Károlyné felperes a helyi út karbantartásának elmulasztásával okozati összefüggésben bekövetkezett 2013-ban történt balesetével összefüggő 1.449.000.-Ft kártérítés és havi 25eft járadék megítélését kérte Gyál Város Önkormányzat alperessel szemben .

A felperes a jogalap tekintetében részítélettel pernyertes lett azzal, hogy a bíróság megállapította, hogy a felperes 10% mértékben közrehatott a baleset bekövetkeztében.

A részítélet jogerőre emelkedését követően a Dabasi Bíróságon az ügy folytatódott az összegszerűség vonatkozásában. A perben igazságügyi szakértő került kirendelésre, aki nem a felperesnek kedvező szakvéleményt adott a maradványállapot vonatkozásában, ezért a járadék és a balesetből történt felgyógyulást követő időre követelt felperesi követelés megalapozottságát vitattam.

A felperes javára várhatóan csak a balesettel szorosan összefüggő – felgyógyulási időre elszámolható - csekély mértékű kártérítést kaphat, illetve a bíróság mérlegelési körébe tartozik a nem vagyoni kártérítés jogcímén előterjesztett felperesi kérelem.

2. / . Dabasi Járásbíróság előtt Csiák Zoltán és társai felpereseknek tulajdonközösség megszüntetése perben Gyál Város Önkormányzat III.r. alperessel szemben tülésre kötelezés, az önkormányzat perben állása formális.

3./ Kovács Péter János felperesnek, Katona Béla László és társai alperesek ellen fenti ügyszám alatt elbirtoklás megállapítása tárgyában a Dabasi Járásbíróság előtt 4.P.20.569/2016. sz. alatti ügyben a perbenállás a jogszabály erejénél fogva kötelező, követelés nem került előterjesztésre az önkormányzattal szemben.

II. Tájékoztatás szerződések, ingatlanügyek tárgyában

1./ A tárgyévben 11 telekalakítással vegyes adásvételi, illetve ajándékozási szerződések, és 5 adásvételi szerződés ingatlan ajándékozásáról, illetve telekvétel tárgyában, amely ügyekben a telekalakítási, ajándékozási, illetve adásvételi szerződéseket elkészítettem, ellenjegyeztem, és az ingatlan nyilvántartási eljárásban a felek jogi képviselőjét elláttam.

2./ Jelzálog alapítással vegyes munkáltatói kölcsön tárgyában készítettem szerződést, amelynek eredményeképpen az önkormányzat javára jelzálogjog került bejegyzésre az ingatlan nyilvántartásba.

3./ Megfizetett munkáltatói kölcsön vonatkozásában az ingatlan nyilvántartásba bejegyzett jelzálog törlésére okiratot készítettem, amelyet ellenjegyeztem.

A tárgyév során az ingatlanjogot érintő kérdésekben aktuálisan felmerülő kérdésekben folyamatosan konzultáltam Kiss István irodavezető úrral.

III. Egyéb jogi ügyek

- 1./ A 4 napos munkahét jogi kérdéseiről részletes írásbeli elemzés elkészítése, e tárgyban konzultáció
- 2./ A Bundás Barát Állatvédő Egyesület által kezdeményezett ügyben a Hivatal által meghozott , 1029-34/2018. és 1029-35/2018 számú végzéseink ellen, a 2360 Gyál, Nyár u. 6. szám alatti ingatlan állattartási ügyében indult állatvédelmi eljárásban a szükséges jogi iratok elkészítése, konzultáció.
- 3./ Pirsum Hungária Kft-nek az 1997. évi LXXVIII. épített környezet alakításáról és védelméről szóló törvény 30.§. /1/ , illetve /2/ bek.-e alapján 70.500.000.-Ft tőke és 2014. december 01. óta esedékes kamat megfizetésére vonatkozó kártalanítási igény tárgyában jogi álláspont kialakítása, válaszlevelek megfogalmazása, konzultáció.
- 4./ Gyáli társasház tulajdonosok kérelme alapján a Jegyző felé intézett megkeresés jogi kérdéseinek tárgyalása társasházakra vonatkozó jogi ügyben
- 5./ Az Állami Számvevőszék 2017. II. félévi ellenőrzési terve alapján „az Önkormányzatok pénzügyi és vagyongazdálkodása ellenőrzése” keretében meghozott 2018.-ban kelt jelentésével kapcsolatos felhívásnak megfelelő munkajogi kérdések tárgyában vizsgálati anyag elkészítése.
- 6./ DIGI Távközlési és Szolgáltató Kft. adós lejárt számlatartozásának megfizetésére felszólítás, e tárgyban konzultáció.
- 7./ Több alkalommal az önkormányzat intézményvezetői részéről történő telefonos, vagy személyes megkeresés alkalmával általános jogi tanácsadás jellemzően a közalkalmazottak munkajogviszonyának egyes kérdései tárgyában.
- 8./ Szükség szerint a folyamatosan felmerülő jogi természetű kérdésekben személyes konzultáció a Hivatal munkatársaival.

Budapest, 2018 január 7.

dr. Schmidt Valéria ügyvéd

Dr. Schmidt Valéria
Ügyvéd
1114 Bp., Bocskaai út 7. II/4.
Tel./Fax: 061-4180, 06-90-243-0149
E-mail: schmidt.v.ugyv@i-online.hu

Tárgy: Javaslat Gyál Város Önkormányzatának a 2019-2023. évekre vonatkozó Helyi Esélyegyenlőségi Programjának elfogadására

Tisztelt Képviselő-testület!

A 2003. évi CXXV. tv. 64/A §-a alapján, 2013.07.01-jét követően csak azok az önkormányzatok részesülhetnek pályázati úton odaítélt támogatásban, amelyek rendelkeznek a helyi képviselő-testület által elfogadott helyi esélyegyenlőségi programmal.

A Gyáli Polgármesteri Hivatal munkatársa, Polyák Józsefné részt vett a Türr István Kutató és Képző Intézet által szervezett „Helyi esélyegyenlőségi programok elkészítésére” (HEP) felkészítő képzésén és a Szociális és Gyermekvédelmi Főigazgatóság Pest Megyei Kirendeltsége általi mentori segítséggel összeállította Gyál Város Önkormányzatára vonatkozóan a Helyi Esélyegyenlőségi Programot 2019-2023. évekre vonatkozóan.

Az elkészült HEP-et – a jogszabályi előírások alapján – Gyál város hivatalos honlapján társadalmi vitára bocsátottuk 2018.12.21-én.

A társadalmi vita során egy észrevétel, javaslat érkezett, az Eleven Gyál Közössége részéről, mely az előterjesztés mellékletét képezi.

A jogalkotási törvény lehetőséget biztosít a helyi önkormányzatok képviselő-testületei számára, hogy a saját és az általa irányított szervek tevékenységét, cselekvési programját, működését normatív határozatban szabályozza. Tekintettel arra, hogy jelen előterjesztés tárgyát képező helyi esélyegyenlőségi programmal a képviselő-testület a cselekvési programját fogadja el, javaslom a T. Képviselő-testületnek, hogy határozatát normatív határozatként hozza meg.

Kérem a Tisztelt Képviselő-testületet a mellékelt Helyi Esélyegyenlőségi Program elfogadására.

Határozati javaslat:

Gyál Város Önkormányzatának Képviselő-testülete elfogadja Gyál Város Önkormányzata Helyi Esélyegyenlőségi Programját a 2019-2023. évre vonatkozóan az alábbi kiegészítésekkel:

Határidő: azonnal

Felelős: Polgármester

A határozati javaslat elfogadása egyszerű szótöbbséget igényel.

Az előterjesztést tárgyalta: Pénzügyi és Gazdasági Bizottság
Ifjúsági és Sport Bizottság
Szociális és Egészségügyi Bizottság
Oktatási és Kulturális Bizottság
Környezetvédelmi és Közbiztonsági Bizottság

Az előterjesztést készítette: Polyák Józsefné ügyintéző

Gyál, 2019. január 16.

**Pápai Mihály
Polgármester**

Melléklet:

1. Helyi Esélyegyenlőségi Program 2019-2023.
2. Helyi Esélyegyenlőségi Program elkészítését segítő táblázatok
3. Eleven Gyál Közösség javaslata, észrevétele, kiegészítő melléklete

**Helyi
Esélyegyenlőségi
Program
2019-2023.**

Gyál Város Önkormányzata

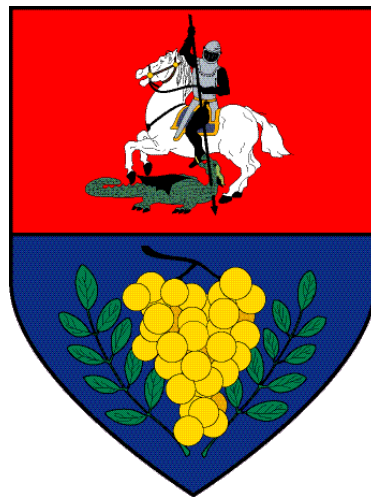

2018. december

Tartalom

| | |
|--|----|
| Helyi Esélyegyenlőségi Program (HEP)..... | 3 |
| Bevezetés | 3 |
| A település bemutatása | 3 |
| Értékeink, küldetésünk | 7 |
| Célok..... | 7 |
| A Helyi Esélyegyenlőségi Program Helyzetelemzése (HEP HE) | 9 |
| 1. Jogszabályi háttér bemutatása | 9 |
| 2. Stratégiai környezet bemutatása..... | 10 |
| 3. A mélyszegénységben élők és a romák helyzete, esélyegyenlősége..... | 11 |
| 4. A gyermekek helyzete, esélyegyenlősége, gyermekszegénység..... | 28 |
| 5. A nők helyzete, esélyegyenlősége..... | 37 |
| 6. Az idősek helyzete, esélyegyenlősége..... | 40 |
| 7. A fogyatékkal élők helyzete, esélyegyenlősége | 42 |
| 8. Helyi partnerség, lakossági önszerveződések, civil szervezetek és for-profit szereplők társadalmi felelősségvállalása | 45 |
| 9. A helyi esélyegyenlőségi program nyilvánossága..... | 47 |
| A Helyi Esélyegyenlőségi Program Intézkedési Terve (HEP IT) | 48 |
| 1. A HEP IT részletei | 48 |
| A helyzetelemzés megállapításainak összegzése | 48 |
| Az intézkedési területek részletes kifejtése..... | 49 |
| 2. Összegző táblázat - A Helyi Esélyegyenlőségi Program Intézkedési Terve (HEP IT) Hiba! A könyvjelző nem létezik. | |
| 3. Megvalósítás..... | 59 |
| A megvalósítás előkészítése..... | 59 |
| A megvalósítás folyamata..... | 59 |
| Monitoring és visszacsatolás..... | 60 |
| Nyilvánosság..... | 60 |
| Érvényesülés, módosítás | 62 |
| 4. Elfogadás módja és dátuma..... | 63 |

Helyi Esélyegyenlőségi Program (HEP)

Bevezetés

Összhangban az Egyenlő bánásmódról és az esélyegyenlőség előmozdításáról (a továbbiakban Ebktv.) szóló 2003. évi CXXV. törvény, a helyi esélyegyenlőségi programok elkészítésének szabályairól és az esélyegyenlőségi mentorokról szóló 321/2011. (XII. 27.) Korm. rendelet és a helyi esélyegyenlőségi program elkészítésének részletes szabályairól szóló 2/2012. (VI. 5.) EMMI rendelet rendelkezéseivel, Gyál Város Önkormányzata Esélyegyenlőségi Programban rögzíti az esélyegyenlőség érdekében szükséges feladatokat.

A program célja a törvénnyel megegyezően annak biztosítása, hogy az élet valamennyi területén megelőzze a hátrányos megkülönböztetést és elősegítse egyes társadalmi csoportok tagjainak esélyegyenlőségét, különös tekintettel a kiemelten védett csoportokra, a romákra, a gyermekekre, a nőkre, az idősekre és a fogyatékos személyekre.

Az önkormányzat vállalja, hogy az elkészült és elfogadott Esélyegyenlőségi Programmal összehangolja a település más dokumentumait¹, valamint az önkormányzat fenntartásában lévő intézmények működtetését. Vállalja továbbá, hogy az Esélyegyenlőségi Program elkészítése során bevonja partneri kapcsolatrendszerét, különös tekintettel a köznevelés állami és nem állami intézményfenntartóira.

Jelen helyzetelemzés az Esélyegyenlőségi Program megalapozását szolgálja.

A település bemutatása

Gyál városa egy több mint 23 ezer lakosú kisváros, mely Budapest főváros XVIII., kerületével határos. A település az M0 és M5 autópályák csomópontjában található, az M5 pályáról lehet kényelmesen lehajtani a településre. A fővárosi közlekedési vállalat a közelség miatt 4 buszjáratral kapcsolja össze a települést a fővárossal, ezen felül két vasútállomás is gondoskodik a könnyebb közlekedésről.

A város helye már a 13. században is lakott hely volt, egy 1293-as oklevél Gayulként említi a települést. A település sokszor volt birtokviták tárgya, majd a 18. századtól (a Rákóczi szabadságharc után) a Károlyi grófok tulajdonába került nagy része.

Egy évszázad alatt felértékelődött a település, mivel a főváros felé itt hajtották el a szarvasmarhákat, és itt álltak meg pihenni a hajtók.

A település homokos talaján szőlőművelés is folyt, aminek nyomát őrzi a város címerében található szőlőfürt.

A Károlyi László gróf által 1932-ben felparcellázott 334 hold, valamint a Jálics birtok felosztása lehetővé tette, hogy a felparcellázott földeket megkapó földművesek tovább növeljék a település lakosságát, és ez 1935-ben megindítsa az önálló községgé alakulási törekvéseket.

A közbejött második világháború miatt azonban ennek kimondására csak 1944. december 27-én került sor.

¹ Költségvetési Konceptió, Gazdasági Program, Szolgáltatástervezési Konceptió, Településfejlesztési Stratégia, Településrendezési Terv, Településszerkezeti Terv, Településfejlesztési Konceptió

Gyál pusztai székhellyel alakult meg a község, amelynek ekkor már 3 ezer lakosa volt. Önálló postahivatal, vasútállomás és távbeszélő állomás is volt már ekkor a településen, és a mezőgazdasági munkások mellett a fővárosban dolgozó, idetelepülő ipari munkások is növelték a lakosság számát.

A mezőgazdaság átalakítása következtében a népesség nagy része a fővárosi gyárakban talált munkát, Gyál lélekszáma is rohamosan emelkedett. A rendkívüli mértékű és ütemű betelepülés készületlenül érte a települést: az infrastrukturális hiányok felszámolása, a közösséggé formálódás nehézségei voltak napirenden a következő évtizedekben.

A hetvenes évektől kezdődően a foglalkoztatási lehetőségek jelentős bővülése jellemezte az akkoriban nagyközségi rangot elért Gyál települést, ekkor vált meghatározóvá az ipari üzemek Budapestről történő kitelepülése. Ez jelentősen növelte Gyál térségi szerepét is.

A térség dinamikus fejlődésének ma is szilárd alapját jelentik az akkor betelepült üzemek, bár időközben lényeges minőségi változások is megfigyelhetők e területen.

A település fejlődésének kiemelkedő állomása az 1997-ben megszerzett városi rang volt. Ekkor már szinte minden infrastruktúra (vezetékes áram, víz, gáz, szennyvíz) teljesen kialakult, középiskolája (Eötvös József Közgazdasági Szakközépiskola), számos oktatási intézménye, bölcsődéje, óvodái, és egészségügyi központja szolgálja ki a város lakosságát.

Gyál lakosságának változását, korösszetételét az alábbi táblázatok mutatják mely alapján, 2012. évre visszatekintve növekedés tapasztalható a lakónépesség számát illetően.

Lakónépesség száma az év végén

| Év | Fő | Változás |
|------|-------|----------|
| 2012 | 22709 | bázis év |
| 2013 | 22886 | 100,8% |
| 2014 | 22920 | 100,1% |
| 2015 | 23152 | 101,0% |
| 2016 | 23360 | 100,9% |
| 2017 | 24635 | 105,5% |

Forrás: TeIR, KSH-TSTAR

A lakosság összetétele a 2016. évi adatokat elemezve a következő:

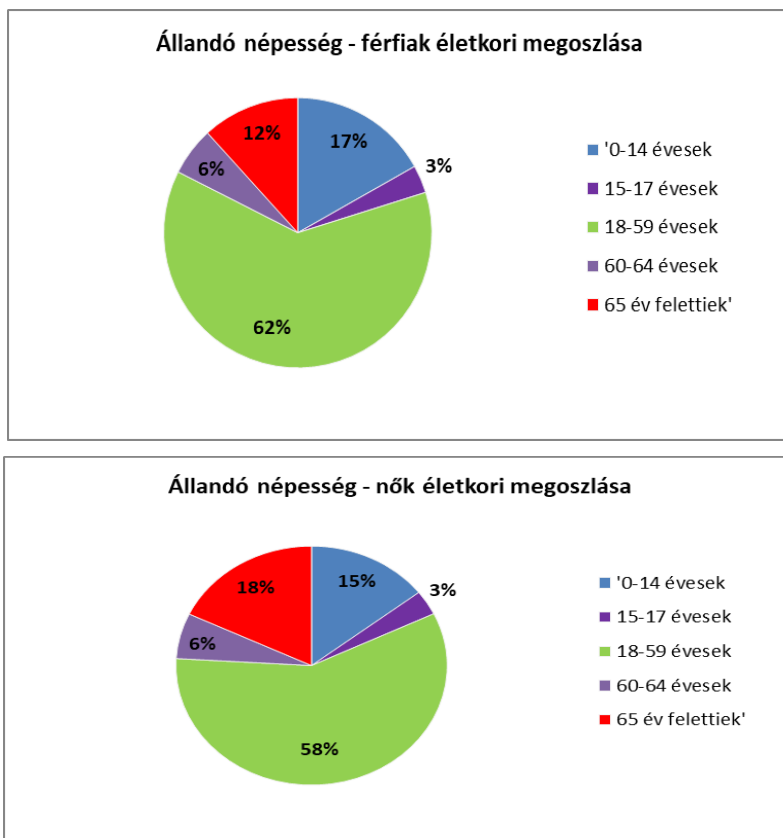

A lakosság korösszetételét illetően jelentős mértékben növekedett a 65 év feletti állandó lakosok száma, de a 0-14 éves korú állandó lakosok száma kismértékben növekvő tendenciát mutat.

Öregedési index

| Év | 65 év feletti állandó lakosok száma (fő) | 0-14 éves korú állandó lakosok száma (fő) | Öregedési index (%) |
|------|--|---|---------------------|
| 2012 | 3209 | 3705 | 86,61% |
| 2013 | 3310 | 3699 | 89,48% |
| 2014 | 3423 | 3697 | 92,59% |
| 2015 | 3529 | 3714 | 95,02% |
| 2016 | 3600 | 3784 | 95,14% |

Forrás: TeIR, KSH-TSTAR

A belföldi vándorlást tükrözi az alábbi táblázat, mely szerint 2012. évhez képest jelentősen emelkedett az idevándorlások száma és csökkent az elvándorlások száma.

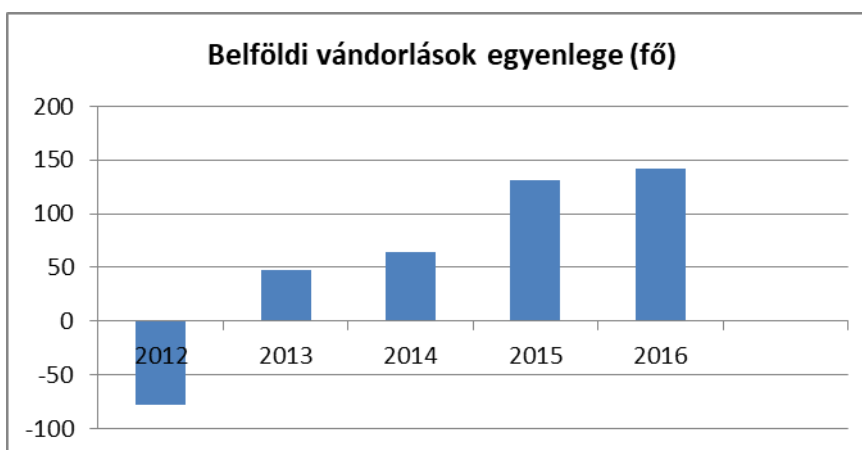

Forrás: TeIR, KSH-TSTAR

A természetes szaporodás tekintetében emelkedés mutatkozik, bár itt tendenciáról nem beszélhetünk.

| Év | Élveszületések száma | Halálozások száma | Természetes szaporodás (fő) |
|------|----------------------|-------------------|-----------------------------|
| 2012 | 206 | 246 | -40 |
| 2013 | 210 | 206 | 4 |
| 2014 | 192 | 251 | -59 |
| 2015 | 217 | 253 | -36 |
| 2016 | 242 | 243 | -1 |

Forrás: TeIR, KSH-TSTAR

2013. jelentős fordulatot hozott városunk életében. Felépült a Kistérségi Szolgáltató Központ. Itt kapott helyet a Gyáli Polgármesteri Hivatal és a Somogyi Béla utcai oldalon a Pest Megyei Kormányhivatal Gyáli Járási Hivatala. Az épület modern világítás és fűtésteknikával rendelkezik, előnyben részesítve a környezetkímélő megoldásokat. Az épület már az európai uniós szabványoknak megfelelően felszerelt és akadálymentesített, lifttel kiegészítve.



Az épület mellé parkolóhelyeket létesítettünk, amely lehetővé tette a mozgáskorlátozottaknak is a közigazgatás könnyebb elérését, megnövelve ezzel esélyegyenlőségüket.

A Hivatal elé nagyon szép közpark kiépítésére került sor, amely felppezsdítette a város közösségi életét is, hiszen rendezvények színhelye is lett. Ez lehetőséget ad a város polgárainak a teret közösségi megbeszélések, találkozók színhelyeként használni.

Annál is inkább, mivel a közelében található a szép és modern Arany János Közösségi Ház és Városi Könyvtár épülete is, amely jelenleg is számos színes programmal gazdagítja a város életét.

Értékeink, küldetésünk

Az Ebktv. egy törvényen belül kívánja szabályozni az egyenlő bánásmódra és az esélyegyenlőségre vonatkozó szabályokat.

Az egyenlő bánásmód követelménye a kötelezettektől azt kívánja meg, hogy tartózkodjanak minden olyan magatartástól, amely bizonyos tulajdonságaik alapján egyes személyek vagy személyek egyes csoportjaival szemben közvetlen vagy közvetett hátrányos megkülönböztetést, megtorlást, zaklatást vagy jogellenes elkülönítést eredményez. Alapvetően tehát az egyenlő bánásmód követelménye az egyik oldalon negatív kötelezettséget jelent: a kötelezettek nem sérthetik meg mások egyenlő emberi méltóságát. A jogosult oldalán ugyanakkor ez azt eredményezi, hogy mindenkinek jogosultságként kikényszeríthető igénye van arra, hogy őt egyenlő méltóságú személyként kezeljék. Hétköznapi nyelven fogalmazva jogsérelem esetén az államnak kötelessége a sérelem ellen fellépni, tehát az illető „elvárhatja” ennek betartását!

Az esélyegyenlőségi program célja, hogy Gyál olyan településsé váljon, ahol senki nem tapasztalja a hátrányos megkülönböztetés, ahol a lakossal szemben érvényesül az egyenlő bánásmód elve, valamint biztosított az egyenlő hozzáférés az önkormányzat és intézményei által nyújtott szolgáltatásokhoz.

Célok

A Helyi Esélyegyenlőségi Program átfogó célja

Gyál város Önkormányzata az Esélyegyenlőségi Program elfogadásával érvényesíteni kívánja: az egyenlő bánásmód, és az esélyegyenlőség biztosításának követelményét, a közszolgáltatásokhoz történő egyenlő hozzáférés elvét, a diszkriminációmentességet, szegregációmentességet,

a foglalkoztatás, a szociális biztonság, az egészségügy, az oktatás és a lakhatás területén a helyzetelemzés során feltárt problémák komplex kezelése érdekében szükséges intézkedéseket. A köznevelési intézményeket – az óvoda kivételével – érintő intézkedések érdekében együttműködik az intézményfenntartó központ területi szerveivel (tankerülettel, szakképzési centrummal).

A HEP helyzetelemző részének célja

Elsődleges célunk számba venni a 321/2011. (XII. 27.) Korm. rendelet 1. § (2) bekezdésében nevesített, esélyegyenlőségi szempontból fókuszban lévő célcsoportokba tartozók számát és arányát, valamint helyzetét a településen.

E mellett célunk a célcsoportba tartozókra vonatkozóan áttekinteni a szolgáltatásokhoz történő hozzáférésük alakulását, valamint feltárni az ezeken a területeken jelentkező problémákat.

További célunk meghatározni az e csoportok esélyegyenlőségét elősegítő feladatokat, és azokat a területeket, melyek fejlesztésre szorulnak az egyenlő bánásmód érdekében.

A célok megvalósításának lépéseit, azok forrásigényét és végrehajtásuk tervezett ütemezését az HEP IT tartalmazza.

A HEP IT célja

Célunk a helyzetelemzésre építve olyan beavatkozások részletes tervezése, amelyek konkrét elmozdulásokat eredményeznek az esélyegyenlőségi célcsoportokhoz tartozók helyzetének javítása szempontjából.

További célunk meghatározni a beavatkozásokhoz kapcsolódó kommunikációt.

Szintén célként határozzuk meg annak az együttműködési rendszernek a felállítását, amely a programalkotás és végrehajtás során biztosítja majd a megvalósítás, nyomon követés, ellenőrzés-értékelés, kiigazítás támogató strukturális rendszerét, vagyis a HEP Fórumot és a hozzá kapcsolódó tematikus munkacsoportokat.

1. Jogszabályi háttér bemutatása

1.1 A program készítését előíró jogszabályi környezet rövid bemutatása

A helyi esélyegyenlőségi program elkészítését az egyenlő bánásmódról és az esélyegyenlőség előmozdításáról szóló 2003. évi CXXV. törvény (továbbiakban: Ebktv.) előírásai alapján végeztük. A program elkészítésére vonatkozó részletszabályokat a törvény végrehajtási rendeletei,

- a helyi esélyegyenlőségi programok elkészítésének szabályairól és az esélyegyenlőségi mentorokról” szóló 321/2011. (XII.27.) Korm. rendelet „2. A helyi esélyegyenlőségi program elkészítésének szempontjai” fejezete és
- a helyi esélyegyenlőségi program elkészítésének részletes szabályairól szóló 2/2012 (VI.5.) EMMI rendelet alapján alkalmaztuk, különös figyelmet fordítva a
- a Magyarország helyi önkormányzatairól szóló 2011. évi CLXXXIX. törvény (továbbiakban: Mötv.)
- a szociális igazgatásról és szociális ellátásokról szóló 1993. évi III. törvény (továbbiakban: Szt.)
- a foglalkoztatás elősegítéséről és a munkanélküliek ellátásáról szóló 1991. évi IV. törvény (továbbiakban: Flt.)
- a nemzetiségek jogairól szóló 2011. évi CLXXIX. törvény (továbbiakban: nemzetiségi törvény)
- az egészségügyről szóló 1997. évi CLIV. törvény (továbbiakban: Eütv.)
- a gyermekek védelméről és a gyámügyi igazgatásról szóló 1997. évi XXXI. törvény (továbbiakban: Gyvt.)
- a nemzeti köznevelésről szóló 2011. évi CXC. törvény (továbbiakban: Nkntv.) előírásaira
- Gyál Város Önkormányzat Képviselő-testülete megalkotta a 6/2015. (II.27.) önkormányzati rendeletét a pénzbeli és természetben nyújtható szociális, valamint a személyes gondoskodást nyújtó ellátásokról, valamint egyes kapcsolódó rendeletek módosításáról.
- 2015. április 1-től a kormányhivatalok hatáskörébe került a családtámogatási ellátások. A Fővárosi Kormányhivatal hatáskörébe kerültek április 1-jével a családtámogatási és lakáscélú állami támogatásokkal összefüggő feladatok a Magyar Államkincstár fővárosi és pest megyei igazgatóságától. Ilyenek például az anyasági támogatás, a családi pótlék, a gyermekgondozási segély, a gyermeknevelési támogatás, a nagycsaládosok gázárkedvezménye és a fogyatékosági támogatás.
A fővárosi és pest megyei állampolgárok számára is kedvező változás volt, hogy ezután jóval több ügyfélszolgálaton indíthatják el a családtámogatási ellátásokkal összefüggő ügyintézési folyamatokat, a kérelmeket ugyanis a kormányhivataloknál, a járási és fővárosi kerületi hivataloknál és a kormányablakoknál egyaránt be lehet majd nyújtani. Az ügyfelek így a lakóhelyükhöz közel is elindíthatják az ügyintézését.
- 2015. évi CCXXII. tv. az elektronikus ügyintézés és bizalmi szolgáltatások általános szabályairól

Az Ebktv.-ben foglalt helyi esélyegyenlőségi programok intézkedései kapcsolódnak a következőkben felsorolt, EU és nemzeti szintű stratégiákhoz, ágazati politikákhoz: EU2020

stratégia, Nemzeti Reform Program, Nemzeti Társadalmi Felzárkózási Stratégia, „Legyen jobb a gyermekeknek!” Nemzeti Stratégia, Roma Integráció Évtizede Program, Nemzeti Ifjúsági Stratégia.

1.2 Az esélyegyenlőségi célcsoportokat érintő helyi szabályozás rövid bemutatása.

Az esélyegyenlőség mindannyiunk számára fontos érték. Esélyegyenlőségben mindenkinek egyforma esélye kell legyen a munkavállalásra, a karrierre, a jó minőségű szolgáltatásokra – függetlenül attól, hogy nő vagy férfi, egészséges vagy fogyatékossgal él, hogy milyen a származása vagy az anyagi helyzete. Az esélyegyenlőség érvényesítése nem pusztán követelmény, hanem az önkormányzatoknak is hosszú távú érdeke, hiszen növeli a település versenyképességét.

Az esélyegyenlőség biztosítása a legtöbb esetben nem jár többletköltséggel: csupán szemléletváltást, rugalmasságot, nagyobb figyelmet igényel a szervezet vezetősége, illetve alkalmazottai részéről, és szorosan kapcsolódik az önkormányzati törvényben foglaltak végrehajtásához.

Az egyenlő bánásmód követelménye a kötelezettektől azt kívánja meg, hogy tartózkodjanak minden olyan magatartástól, amely bizonyos tulajdonságaik alapján egyes személyek vagy személyek egyes csoportjaival szemben közvetlen vagy közvetett hátrányos megkülönböztetést, megtorlást, zaklatást vagy jogellenes elkülönítést eredményez.

Gyál Város Önkormányzata Képviselő-testülete a pénzbeli és természetben nyújtható szociális, valamint a személyes gondoskodást nyújtó ellátásokról, valamint egyes kapcsolódó rendeletek módosításáról meghozta a 6/2015. (II.27.) sz. önkormányzati rendeletét.

2014. évben kettő nemzetiségi önkormányzat alakult

- Roma Nemzetiségi Önkormányzat
Gyál Város Önkormányzata a 133/2015. (V.28.) sz. határozatával együttműködési megállapodást kötött a Roma Nemzetiségi Önkormányzattal
- Román Nemzetiségi Önkormányzat
Gyál Város Önkormányzata a 134/2015. (V.28.) sz. határozatával együttműködési megállapodást kötött a Román Nemzetiségi Önkormányzattal.

2. Stratégiai környezet bemutatása

2.1 Kapcsolódás helyi stratégiai és települési önkormányzati dokumentumokkal, koncepciókkal, programokkal

Városfejlesztés területén az alábbi főbb programok kerültek elfogadásra az utóbbi néhány évben:

- 94/2012. (V.31.) sz. határozatával Gyál Város Önkormányzatának Képviselő-testülete elfogadta Gyál Város Települési Környezetvédelmi Programját a 2012-2017 időszakra
- Gyál Város Önkormányzatának Képviselő-testülete az 58/2018. (III.29.) sz. határozatával elfogadta Gyál Város 2015-2019-es időszakra vonatkozó Sportkoncepciójának módosított felülvizsgálatát.
- Gyál Város Önkormányzatának Képviselő-testülete a 189/2014. (XI.27.) sz. határozatával elfogadta Gyál Város Településfejlesztési Koncepcióját.
- Gyál Város Önkormányzatának Képviselő-testülete a 17/2014. (XII.01.) sz. Önkormányzati rendeletét elfogadta Gyál Város Helyi Építési Szabályzatát
- Gyál Város Önkormányzata a 88/2017. (IV.27.) sz. KT. Határozatával elfogadta Gyál Integrált Településfejlesztési Stratégiáját.

Gyál Város Önkormányzat a 84/2017. (IV.27.) sz. KT. Határozatával elfogadta Gyál Város PR Arculati kézikönyvét.

A Gyál Város Önkormányzatának Képviselő-testülete a 65/2017. (III.30.) sz. határozatával elfogadta a közigazgatási területére vonatkozó stratégiai zajtérképet és zajcsökkentési intézkedési tervet.

Gyál Város Önkormányzatának Képviselő-testülete 5/2017. (II.28.) sz. rendeletével elfogadta a „Gyáli Élet Program” – ot. A programnak köszönhetően az önkormányzat gondoskodása a születéstől az óvoda- és iskolakezdeten keresztül, figyelmet szentelve a középiskolásoknak és egyetemistáknak, a „házasulandók” programon át, egészen a „szépkorig” elkíséri az egyént, mindemellett bevezetése a gyáli identitást elmélyítő akcióként is felfogható.

A Gyáli Élet Program egységes jogi szabályozása révén átlátható és egyértelmű az önkormányzati támogatási rendszer, megfelelően ezzel a közpénzekből juttatott támogatások társadalmi és jogszabályi elvárásainak, és a jogbiztonság követelményeinek is.

- o Gyál Város Önkormányzat Képviselő-testülete a 11/2018. (V.31.)sz. határozatával elfogadta a Helyi közművelődésről szóló rendeletet

Oktatás területén:

Évek óta csatlakozik Önkormányzatuk a Bursa Hungarica Felsőoktatási Önkormányzati Ösztöndíj pályázatokhoz, ezzel segítve a szociálisan hátrányos helyzetben lévő felsőoktatási tanulók körülményeit (legutóbb 161/2018. (IX.27.). KT határozat).

2.2 A helyi esélyegyenlőségi program térségi, társulási kapcsolódásainak bemutatása

2013. július 1-től „Kertváros” Szociális és Családvédelmi Központ elnevezéssel működik, a „Kertváros” Önkormányzati Társulás fenntartásában a térség / járás ellátási területén. Az intézmény székhelye 2360 Gyál, Rákóczi u. 42-44. számra változott. A személyes gondoskodás keretében tartozó szolgáltatásokat és szociális alapszolgáltatásokat biztosít az intézmény a fenti időponttól négy helyszínen, Gyál, Ócsa, Alsónémedi és Bugyi településen. (Tájékoztatásul a Gyáli Járásba tartozik: Gyál, Ócsa, Alsónémedi, és az intézményből kivált Felsőpakony, míg az intézmény kereteiben működtetett Gyermejköltségi Szolgáltatás Gyámhivatalhoz kapcsolódó ügyei Bugyi esetén a Dabasi Járáshoz tartoznak.)

2.3 A települési önkormányzat rendelkezésére álló, az esélyegyenlőség szempontjából releváns adatok, kutatások áttekintése, adathiányok kimutatása

Az esélyegyenlőségi helyzetelemzéshez sokrétű adatgyűjtés történt. A helyzetelemzés alapját szolgáló statisztikai adatokat a TEIR adatbázisból, valamint a helyi nyilvántartásokból gyűjtöttük össze. A feltárt adatok birtokában igyekeztünk adat hű képet festeni arról, hogy Gyál Város Önkormányzata mindent megtesz annak érdekében, hogy Városunkban minden lakos tekintetében érvényesüljenek az esélyegyenlőség elvei.

Gyál Város intézményvezetői maximálisan segítséget nyújtottak az adatbázis összeállításában. Az intézmények által készített beszámolók is felhasználásra kerültek a helyzetelemzés elkészítése során.

3. A mélyszegénységben élők és a romák helyzete, esélyegyenlősége

3.1 Jövedelmi és vagyoni helyzet

Napjainkban egyre gyakrabban használt fogalom a mélyszegénység. Nem csak tudományos fogalom a szociológiában, de a hétköznapi élet jelensége. Azt jelenti, amikor valaki vagy valakik tartósan a létminimum szintje alatt élnek és szinte esélyük sincs arra, hogy ebből önerőből kilépjenek.

A mélyszegénység összetett jelenség, amelynek okai többek között társadalmi és gazdasági hátrányok, iskolai, képzettségbeli és foglalkoztatottságbeli deficitekben mutatkoznak meg, és súlyos megélhetési zavarokhoz vezetnek.” (Forrás: Türr István Képző és Kutató Intézet Képzési segédlet a helyi esélyegyenlőségi program elkészítéséhez)

A statisztikai adatok és a segélyezési tapasztalatok alapján egyik legsúlyosabb gond a szegénységben élők, közöttük a roma népesség helyzetének fokozatos romlása. Ennek következménye a leszakadás, a kiszorulás az életlehetőségekből mind a tanulás, mind a foglalkoztatás, mind az egészségügyi szolgáltatások területén.

3.2 Foglalkoztatottság, munkaerő-piaci integráció

A HEP 1. számú mellékletében elhelyezett táblázatokba gyűjtött adatok, valamint a helyi önkormányzat az Ft. és a MötV-ben foglalt feladatai alapján településünkre jellemző foglalkoztatottságot, munkaerő-piaci lehetőségeket kívánjuk elemezni az elmúlt évek változásainak bemutatásával, a különböző korosztályok, illetve nemek szerinti bontásban. Az elemzést összevetjük térségi és országos adatokkal is.

A településen élő roma származásúak számának és arányának tekintetében a valóságot pontosan tükröző adatok nem állnak rendelkezésre. (kb. 10%)

A romák társadalmi beilleszkedése nagymértékben függ iskolázottsági szintjüktől. Az érintett populáció iskolázottsági hátrányainak számos oka van: a roma gyermekek családi szocializációja, a romák és a többségi társadalom – család által közvetített kulturális mintáinak különbözősége; nyelvi hátrányok; a roma népesség szociális helyzete; területi elhelyezkedése, hátrányos megkülönböztetés.

Önkormányzatunk minden eszközével igyekszik a roma származású népesség esélyegyenlőségét biztosítani.

Felismertük, hogy a „hagyományos” oktatási rendszer nem képes a társadalmi hátrányok kiegyenlítésére. Éppen ezért kiemelt jelentőséggel bírnak az említett negatívumok, nehézségek mérséklésére a roma gyermekek integrált nevelése-oktatása.

A roma származású munkanélküliek elhelyezkedési esélyeinek és foglalkoztatásának növelését a munkaügyi kirendeltség számos eszközzel és munkaerő-piaci programmal igyekszik elősegíteni. Önkormányzatunk a közfoglalkoztatás maximális kihasználtságával erősíti munkavállalási esélyeiket.

Feladatunknak tekintjük a roma célcsoport élethelyzetének, társadalmi esélyegyenlőségének javítását, munkaerő-piaci (re)integrációjuk elősegítését.

A foglalkoztatáspolitikai szempontból hátrányos helyzetű társadalmi csoportok (megváltozott munkaképességűek, romák stb.) egyre tartósabban szorulnak ki a munkaerőpiacról, egyre nagyobb számban kerülnek ki a munkaügyi regisztrációból, ezzel elveszítik a szervezett segítségnyújtás legfontosabb esélyét. Az esélyegyenlőséget megerősítő pozitív intézkedések azért is szükségesek számukra, mert e csoportok a munkaerőpiacon összetett szemléletbeli hátrányokkal küzdenek, az aktív támogatásokban pedig munkanélkülieken belüli arányuknál sokkal kisebb arányban vesznek részt.

a) foglalkoztatottak, munkanélküliek, tartós munkanélküliek száma, aránya

Gyál Városban a nyilvántartott álláskeresők száma csökkenő tendenciát mutat. Ezt mutatja a következő táblázat:

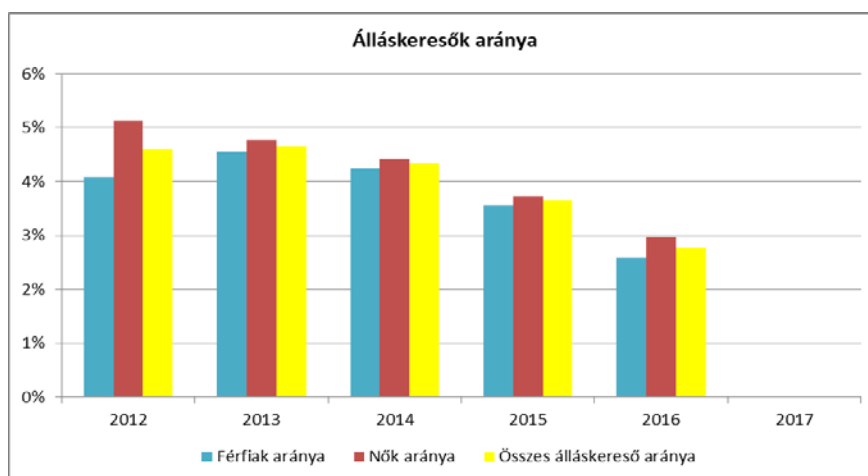

Forrás: TeIR,

A nyilvántartott álláskeresők száma csökkent 2012. évhez viszonyítva, ezen belül az 59. év feletti nagyon megnövekedett, ez a legtöbb. Az 55-59. év közöttieknél (13,5%) tapasztalható legjobban a munkanélküliség. A többi korosztályt figyelembe véve az 50-54 év közöttiek (11,8%) és a 45-49. év közöttiek (11,0%) a munkanélküliség aránya.

| Regisztrált munkanélküliek/nyilvántartott álláskeresők száma összesen | Fő összesen | 2012 | 2013 | 2014 | 2015 | 2016 | 2017 |
|---|-------------|--------|--------|--------|-------|-------|-------|
| | | 740 | 811 | 756 | 669 | 530 | 332 |
| 20 év alatti | Fő | 5 | 12,5 | 13 | 7,75 | 6,5 | 2,75 |
| | % | 0,7% | 1,5% | 1,7% | 1,2% | 1,2% | 0,8% |
| 20-24 év | Fő | 84,5 | 94,75 | 92,75 | 71,75 | 47 | 20,75 |
| | % | 11,4% | 11,7% | 12,3% | 10,7% | 8,9% | 6,2% |
| 25-29 év | Fő | 74,25 | 70,75 | 72,25 | 72,75 | 57,25 | 32 |
| | % | 10,0% | 8,7% | 9,6% | 10,9% | 10,8% | 9,6% |
| 30-34 év | Fő | 74,25 | 72,75 | 62,5 | 56,5 | 39,5 | 22 |
| | % | 10,0% | 9,0% | 8,3% | 8,4% | 7,4% | 6,6% |
| 35-39 év | Fő | 101,5 | 106 | 92,25 | 66 | 56,25 | 29,5 |
| | % | 13,7% | 13,1% | 12,2% | 9,9% | 10,6% | 8,9% |
| 40-44 év) | Fő | 104,25 | 114,25 | 98,75 | 86,5 | 63,5 | 33 |
| | % | 14,1% | 14,1% | 13,1% | 12,9% | 12,0% | 9,9% |
| 45-49 év | Fő | 90,75 | 97 | 82,5 | 75 | 64,5 | 36,5 |
| | % | 12,3% | 12,0% | 10,9% | 11,2% | 12,2% | 11,0% |
| 50-54 év | Fő | 94,25 | 99,25 | 90,25 | 75,25 | 61,75 | 39,25 |
| | % | 12,7% | 12,2% | 11,9% | 11,2% | 11,6% | 11,8% |
| 55-59 év | Fő | 95,5 | 113,75 | 102,25 | 80,25 | 62,75 | 44,75 |
| | % | 12,9% | 14,0% | 13,5% | 12,0% | 11,8% | 13,5% |
| 59 év feletti | Fő | 15,5 | 29,75 | 49,25 | 77,5 | 71,25 | 71,75 |
| | % | 2,1% | 3,7% | 6,5% | 11,6% | 13,4% | 21,6% |

Forrás: TeIR

A 180 napnál hosszabb ideje regisztrált munkanélküliek arányát mutatja a következő diagram. Megállapítható, hogy 2016. évben volt a legmagasabb számuk.

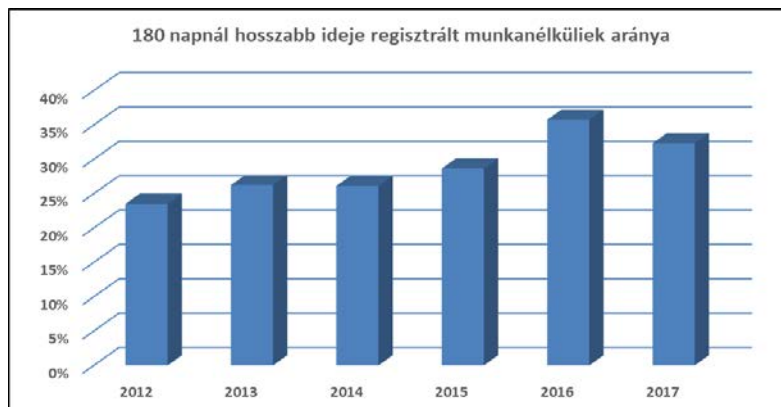

b) alacsony iskolai végzettségűek foglalkoztatottsága

| Év | Legalább az általános iskola 8. évfolyamát elvégzett 15 éves és idősebb népesség, a megfelelő korúak százalékában | | Iskolai végzettséggel nem rendelkező 15 éves és idősebb népesség, a megfelelő korúak százalékában | |
|------|---|--------------|---|-------|
| | Férfi (TS 1601) | Nő (TS 1602) | Férfi | Nő |
| | % | % | % | % |
| 2001 | 93,5% | 88,1% | 6,5% | 11,9% |
| 2011 | 97,7% | 94,9% | 2,3% | 5,1% |

Az alábbi diagramból megállapítható, hogy az iskolai végzettséggel nem rendelkező 15 éves és idősebb népesség, a megfelelő korúak százalékában jelentősen csökkent 2011. évre.

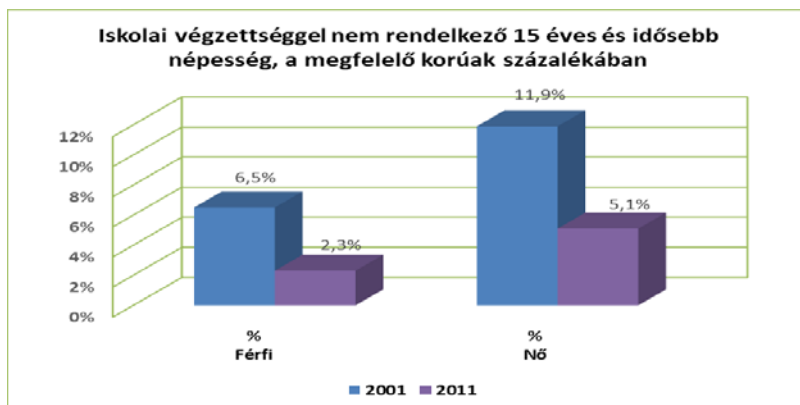

A nyilvántartott álláskeresőik iskolai végzettségét mutatja az alábbi táblázat, mely alapján megállapítható, hogy a nyilvántartott álláskeresőkből szinte teljesen kikerültek a 8 általános iskolai végzettségnél magasabb iskolai végzettséggel rendelkezők.

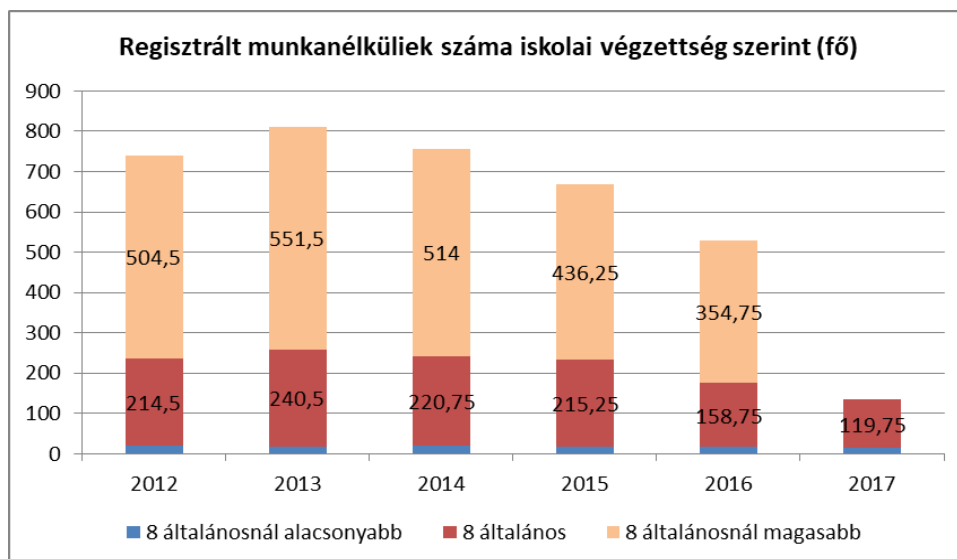

Az ÉSZC Eötvös József Szakképző Iskolában a felnőttoktatásban résztvevők számát mutatja az alábbi táblázat:

| Év | Középiskolai tanulók száma a felnőttoktatásban (TS 3601) |
|------|--|
| | Fő |
| 2012 | 171 |
| 2013 | 151 |
| 2014 | 150 |
| 2015 | 167 |
| 2016 | 115 |
| 2017 | 106 |

c) közfoglalkoztatás

Jelenleg 20 fő részére van közfoglalkoztatási álláshelyünk, de ez a létszámot, jelentkezők hiányában nem tudjuk maximálisan feltölteni. Ez főleg az alacsony közfoglalkoztatási bérrel magyarázható, de az is egyértelmű, hogy a munkaképes lakosság el tud helyezkedni a munkaerő-piacon.

d) a foglalkoztatáshoz való hozzáférés esélyének mobilitási, információs és egyéb tényezői

Gyálon a főváros közelsége miatt 4 rendszeres buszjárat és kettő vasútállomás is szolgálja a város lakosságának Budapestre történő bejutását. Gyál Város lakosságának jelentős része Budapesten dolgozik, naponta ingázik a munkahelyére.

e) fiatalok foglalkoztatását és az oktatásból a munkaerőpiacra való átmenetet megkönnyítő programok a településen; képzéshez, továbbképzéshez való hozzáférésük

Gyál Város a Pest Megyei Kormányhivatal Dabasi Járási Hivatal Járási Munkaügyi Kirendeltségéhez tartozik, így az álláskereső regisztrálása, esetlegesen az álláskeresői ellátásokkal kapcsolatos ügyintézés a Kirendeltséghez tartozik.

A Munkaügyi Kirendeltség vezetőjének tájékoztatása alapján az alábbi programokba sikerült Gyál város munkanélküli rétegét bevonni:

A közfoglalkoztatáson a VEKOP 8.2.1. (Ifjúsági Garancia Program a 25 év alattiak részére) program keretében 41 fő és a VEKOP 8.1.1. program keretében pedig 121 fő gyáli regisztrált munkanélküli került bevonásra, akik vállalkozóvá válást elősegítő, foglalkoztatást elősegítő, illetve képzési támogatásban részesültek.

A képzéseknél elsősorban a logisztikával, raktározással kapcsolatosak (targoncavezetők), ezeken a területeken gyors és hosszútávra biztosított az elhelyezkedés.

f) munkaerő-piaci integrációt segítő szervezetek és szolgáltatások feltérképezése

Érdi Szakképzési Centrum tagiskolájaként működik 2015. július 1-jétől az ÉSZC Eötvös József Szakképző Iskolája Gyál egyetlen középiskolája. Az iskolában közgazdasági, informatikai, rendészet és közszolgálati, valamint kereskedelmi (eladó) és faipari (asztalos) ágazaton tanulhatnak a kilencedikesek. Az iskola felnőttoktatás keretében is felkészít az érettségire, továbbá jelenleg közgazdasági ágazaton, érettségizetteknek kínál első vagy második szakmát.

Felnőttek részére általános iskolai képzés nincs a városban.

g) mélyszegénységben élők és romák települési önkormányzati saját fenntartású intézményekben történő foglalkoztatása

Önkormányzatunk nem kezel ilyen adatokat.

h) hátrányos megkülönböztetés a foglalkoztatás területén

Nem érkezett jelzés a hátrányos megkülönböztetéssel kapcsolatban a foglalkoztatás területén. Önkormányzatunk nem kezel ilyen adatokat.

3.3 Pénzbeli és természetbeni szociális ellátások, aktív korúak ellátása, munkanélküliséghez kapcsolódó támogatások

A segélyezési rendszer 2015. március 1-jei átalakításával összefüggésben az állam és az önkormányzatok közötti feladatmegosztás a szociális ellátások biztosítása területén átalakult.

A jegyzői hatáskörben lévő aktív korúak ellátásának megállapítása a járási hivatal hatáskörébe került, valamint a fenti időponttól nem állapítható meg lakásfenntartási támogatás és méltányossági közgyógyellátás, az önkormányzati segélyt pedig felváltotta a települési támogatás.

Fentiek alapján az aktív korúak ellátására, közgyógyellátásra és önkormányzati segélyre vonatkozó rendelkezéseket ki kellett emelni a helyi rendeletekből.

A települési támogatások keretében az önkormányzatok az általuk támogatandónak ítélt, rendeletükben szabályozott élethelyzetekre (rendkívüli helyzet, lakhatáshoz kapcsolódó rendszeres kiadások) nyújthatnak támogatást.

Annak eldöntése, hogy e támogatás keretében milyen célokra, mely feltételek teljesülése esetén milyen összegű támogatást nyújt, teljes mértékben az önkormányzat mérlegelési jogkörébe tartozik.

A szociális igazgatásról és szociális ellátásokról szóló 1993. évi III. törvény 45.§-a által szabott egyetlen kötelezettség az, hogy a képviselő-testület a létfenntartást veszélyeztető rendkívüli élethelyzetbe került, valamint az időszakosan vagy tartósan létfenntartási gonddal küzdő személyek részére rendkívüli települési támogatást köteles nyújtani.

A rendkívüli települési támogatásra vonatkozó szabályok megegyeznek az eddigi önkormányzati segélyre vonatkozó rendelkezésekkel.

Gyál Város Önkormányzat Képviselő-testülete megalkotta a 6/2015. (II.27.) önkormányzati rendeletét a pénzbeli és természetben nyújtható szociális, valamint a személyes gondoskodást nyújtó ellátásokról, valamint egyes kapcsolódó rendeletek módosításáról.

Az új rendelet tartalmazza a lakhatási támogatás elnevezésű ellátási formát, melyet a megszűnő lakásfenntartási támogatás helyett lett bevezetve.

Rendszeres szociális segélyben részesített regisztrált munkanélküliek és a foglalkoztatást helyettesítő támogatásban részesítettek számát mutatja a következő kettő táblázat. Megállapítható, hogy 2017. évre jelentős csökkenés tapasztalható az előző évekhez képest.

| Év | Rendszeres szociális segélyben részesített regisztrált munkanélküliek száma (negyedévek átlaga) (2015. február 28-tól az ellátás megszűnt, vagy külön vált EGYT-re és FHT-ra) |
|------|---|
| | Fő |
| 2012 | 190,25 |
| 2013 | 228,25 |
| 2014 | 219,25 |
| 2015 | 185,75 |
| 2016 | 145,75 |
| 2017 | 89 |

| Foglalkoztatást helyettesítő támogatásban részesítettek átlagos havi száma (2015. március 01-től az ellátásra való jogosultság megváltozott) | |
|--|-----|
| Év | Fő |
| 2012 | 440 |
| 2013 | 471 |
| 2014 | 416 |
| 2015 | 345 |
| 2016 | 288 |
| 2017 | 183 |

3.4 Lakhatás, lakáshoz jutás, lakhatási szegregáció

Gyál Város területén kis mértékben emelkedett a lakásállomány, ezt mutatja a következő táblázat:

| Év | Lakásállomány (db) (TS 4201) |
|------|------------------------------------|
| 2012 | 8123 |
| 2013 | 8149 |
| 2014 | 8169 |
| 2015 | 8192 |
| 2016 | 8195 |

a) bérlakás-állomány, szociális lakhatás

Nincs Önkormányzatunknak bérlakás és szociális lakás állománya. Városunkban sok család albérletben lakik.

b) egyéb lakáscélra használt nem lakáscélú ingatlanok

Nincs ilyen adatnyilvántartásunk. Az ingatlan-nyilvántartást a Dabasi Járási Hivatal Földhivatali Osztálya végzi, de erre vonatkozóan ott sem találhatóak adatok.

c) lakhatást segítő támogatások

| Év | Lakásfenntartási támogatásban részesített személyek száma |
|------|---|
| 2012 | 422 |
| 2013 | 390 |
| 2014 | 314 |
| 2015 | 280 |
| 2016 | 116 |
| 2017 | 83 |

Forrás: Önkormányzat, Gyáli Járási Hivatal

e) eladósodottság

Nincs erre adat Önkormányzatunk birtokában.

f) lakhatás egyéb jellemzői:

Gyál Némediszőlő

A külterületi ingatlanokon lévő lakáscéljára használt épületek tanyaként (lakóházként) vannak nyilvántartva, melyek száma 90 lakóingatlan, melyek belterületbe vonása folyamatos.

Gyál Némediszőlő egy utcából (Újvilág utca) álló terület. Közösségi Házal rendelkezik. Iskolabusz szállítja napi rendszerességgel a gyermekeket a gyáli tanintézmények elérése céljából.

A településrész teljes közművesített.

3.5 Telepek, szegregátumok helyzete

Etnikailag szegregált lakókörnyezet nincs a településen, bár romák által „sűrűbben” lakott településrészek vannak a városban. (pl. Kisszélső utca, Báthory köz, Egressy utca, Gesztenye utca). A roma lakosság nagyobb része nem vallja magát romának. E népességcsoport életszínvonala, lakhatási körülményei, egészségi állapota, iskolázottsága, foglalkoztatottsága a társadalom egészéhez viszonyítva lényegesen rosszabb.

3.6 Egészségügyi és szociális szolgáltatásokhoz való hozzáférés

a) az egészségügyi alapszolgáltatásokhoz, szakellátáshoz való hozzáférés

2014. szeptember 17-én átadták a Városi Egészségügyi Központ épületét. Az épület 20 cm vastag hőszigetelést kapott, az elavult, elkorhadt nyílászárók helyett hőszigetelt nyíló-bukó ablakok kerültek beépítésre. Tetőszerkezet is teljes felújításra került és a hőszigetelésük is megtörtént. Az épület elhasználódott, kopott belső burkolatai helyett új, akadálymentes közlekedést biztosító burkolatok kerültek kialakításra, valamennyi rendelő ajtaját is modern ajtókra cserélték. A rendelők döntő többségében energiatakarékos klíma működik. Az emelet megközelítésének elősegítésére a gyáli lakosok régi kívánságának megfelelően lift épült az épület bejáratánál, mellyel párhuzamosan a rendelő minden helyiségének akadálymentes megközelítése az új aljzatburkolat megfelelő kialakításával biztosított, valamint a mozgássérültek számára használható mellékhelyiségek (mind a földszinten, mind az emeleten) is megépültek.

Minden helyiség füst és tűz érzékelőket kapott, biztosítva a gyors riasztást. A betegellátás területén a mai kor igényeihez igazodó korszerű beteghívó és informatikai rendszer került kiépítésre egy zárt rendszerű TV hálózattal, mely a tájékoztatást segíti a napi rendelés folyamán, illetve informál az aktuális szabadságotokról, helyettesítésekről.



A háziorvosi rendelőket összekötöttük a területileg illetékes Jáhn Ferenc kórház laboratóriumával, ezzel a vérvételt követően a háziorvosok az eredményeket már aznap lekérdezhetik, az adatok azonnal a számítógépre kerülhetnek. A rendszer biztosítani tudja, hogy a lakosok egyes rendelésekre, főleg szakrendelésekre történő jelentkezésüket otthonról, interneten is megtehessek az Egészségügyi Központ honlapján.

A Városi Egészségügyi Központban felnőtt és gyermek háziorvosi ellátás, fogorvosi alapellátás, járóbeteg szakrendelés és 24 órás háziorvosi ügyelet működik. A háziorvosi szolgálatot 8 felnőtt és 4 gyermekorvos látja el. A háziorvosok rendelési ideje napi 4 (3) óra, a területi (lakáson történő) betegellátás további 4 órában történik. A betegek gyógyító-megelőző ellátása, a gondozás, az önkormányzat vagy civil szervezetek által szervezett programokban való részvétel, a kötelező továbbképzések mind hozzá tartoznak mindennapi munkájukhoz.

A fogorvosaink 4 praxisban napi 6 óra rendelési idővel látják el a betegeket, hárman az Egészségügyi Központban, egy fogorvos külön magánrendelőben rendel. 2017-től egy új fogorvos állt munkába.

Az alapellátáshoz tartozó védőnői és iskola egészségügyi ellátás külön helyen, a Kőrösi út 136. szám alatt található.



Hét védőnő területi védőnői feladatokat lát el (terhes-gondozás, a 0-7 éves korosztály ellátása), két védőnő iskolai védőnői feladatokkal van megbízva.

A város egyik frekventált pontján elhelyezkedő épület teljes felújítása 75 millió forintból valósult meg 2017. évben, melynek köszönhetően az új épület az előző duplájára növekedett. A létesítmény 270 m²-es, melyben helyet kapott egy közös aula, két komplex tanácsadó helyiség, mosdó, pelenkázó, szoptató helyiség, egy közös váróhelyi, valamint négy irodahelyiség. Az épületet akadálymentesre tervezték, így a mozgássérültek, mozgáskorlátozottak számára is járhatóvá válik.

A beruházásnak köszönhetően egy új „egészségügyi központ” került kialakításra, ahol a védőnői tevékenység magasabb szintű ellátása valósulhat meg.

A járóbeteg szakellátás a Jáhn Ferenc Dél-Pesti Kórház kihelyezett szakrendeléseként üzemel, 2017-ben jelentős változások történtek a szakellátásban, mely Gyál Város Önkormányzat anyagi támogatásának köszönhető. A szakrendelések 2017. májusától egyre nagyobb óraszámokban dolgoznak. Azóta nem maradnak el rendelések. A 2017 évi változásokig az alábbi kihelyezett szakrendelések üzemeltek: laboratórium, urológia, nőgyógyászat, orr-fül-gégészet, szemészet, reumatológia, kardiológia. A változások révén van ortopédiai, pszichiatriai szakrendelés is. A gégészet, nőgyógyászat és ultrahang nagyobb óraszámokban működik, már csak bőrgyógyászat nincs. 2017. év novemberében üzembe állították egy új korszerű ultrahang készüléket is.

Az ügyeleti ellátás az Internationale Ambulance Mentőszolgálattal kötött megbízási szerződés keretében történik. Az ügyelet un. vegyes ügyelet, azaz a felnőtteket és gyermekeket egyaránt ellátja napi 24 órában, ezzel nappal tehermentesíti orvosainkat a napközben érkező sürgős hívások tekintetében.

A Városi Egészségügyi Központ a gyermekorvosok kis száma (4 fő) miatt nem tudja biztosítani önállóan a gyermekorvosi ügyeletet.

Forrás: Városi Egészségügyi Központ 2017. évi Szakmai beszámolója

b) prevenció és szűrőprogramokhoz való hozzáférés

2017. évben a minden évben megszokott tüdőszűrés ismét megrendezésre került. Az előző évhez képest csökkenő számban jelentek meg a gyáli lakosok, összesen 2.972 fő (2016-ban 3.147 fő), ez még ugyan jelentős szám, de a csökkenésben nagy szerepet játszik, hogy az aktív korosztálynak a szűrés fizetős, a fizetés rendje bonyolult.

Az új ortopéd szakorvos segítségével 4 alkalommal egész napos ingyenes osteoporózis szűrést szerveztek az Egészségügyi Központban.

Az Arany János Községi Házban minden évben évi 8-10 alkalommal a Gyálon működő civil szervezetek szerveznek rendszeres egészségügyi szűrővizsgálatokat (vérnyomásmérés, vércukor és koleszterinmérés), melyek kiegészülnek gyógyszercegek, egyéb cégek (pl. Optikai eszközöket forgalmazó cégek) által szervezett vizsgálatokkal.

Ezek mellett még a területi ellátó kórház is évente kétszer szervez ún. „Egészségnapokat” szűrővizsgálatokkal, melyekről a rendelőben kihelyezett plakátokon tájékoztatják a lakosságot.

c) fejlesztő és rehabilitációs ellátáshoz való hozzáférés

A Város Egészségügyi Központban Gyál Város gyermek és felnőtt lakossága számára egyformán hozzáférhető az egészségügyi ellátás. Minden háziorvosi rendelő rendelkezik a 60/2003.. (X.20.) EszCsM rendeletben előírt szakmai minimumfeltételekkel, sőt a praxisokban az előírtakon kívül számos, a betegek ellátását, gyógyítását, gyorsabb diagnózisát eredményező orvosi eszköz, műszer, vércukormérő, hallásvizsgáló is megtalálható.

Gyál lakosainak egészségügyi ellátása az Egészségügyi Központ tevékenysége következtében biztonságos és folyamatos. Ez ma, Magyarországon, mikor az egészségügyben szinte mindenhol létszámhiányról, anyagi gondokról, problémákról hallunk, nem is kis teljesítmény.

d) közétkeztetésben az egészséges táplálkozás szempontjainak megjelenése

Az egészségügyről szóló 1997. évi CLIV. törvény 50. §-ának (3) bekezdése előírja, hogy „A közétkeztetésben az élettani szükségletnek megfelelő minőségű és tápértékű étkezést kell biztosítani”. Az élettani szükségleteknek megfelelő étrend szolgáltatása érdekében az OÉTI saját vizsgálati eredményeire építve és a legújabb szakirodalmi adatokat figyelembe véve elkészítette a táplálkozástudomány mai állásának megfelelő, a rendszeres étkezést biztosító, szervezett ételmezési ellátásra (közétkeztetés) vonatkozó táplálkozás-egészségügyi ajánlást.

Ennek alapján állítjuk össze az étrendet és biztosítjuk a közétkeztetést az önkormányzati tulajdonú Városfejlesztési és Városüzemeltetési Nonprofit Kft-n keresztül a különböző korosztályoknak megfelelően.

e) sportprogramokhoz való hozzáférés

Gyál Város sportkonceptiója célul tűzi ki a lakosság egészségének megóvását, különös figyelmet fordítva a megelőzésre, a rekreációra, kiemelten kezelve a sportnak az ifjú nemzedékek erkölcsi-fizikai nevelésében és személyiségformálásában betöltött szerepét.

Célunk a lakónépesség egészségi állapotának javítása a sport segítségével, minél szélesebb rétegek mozgósítása, hogy az egészség megőrzése érdekében növeljék sportaktivitásukat. Célunk továbbá a munkaképes lakosság napi stressz terhelése levezetésére szolgáló rekreációs célú sportlehetőségek biztosítása, illetőleg a már megromlott egészségi állapotúak bevonása rehabilitációs célból.

Rendszeres sporttevékenységet – a tapasztalati adatok alapján megítélve – mintegy 3500 fő végez, ez a lakosság közel 15 %-át teszi ki. Gyál város településszerkezeti sajátosságaira figyelemmel a családi házas környezet a sportolási szokásokra is hatással van.

Oktatás-nevelési intézmények sportja

Az iskolai testnevelés és diáksport jelentősége tehát a korosztály fogékonyságában rejlik. A diákok többsége kizárólag iskolai keretek között, a testnevelés órán, illetve a tanórán kívüli sportfoglalkozásokon végez rendszeres testmozgást, ezért itt kell tudatosítani a sportos, egészséges életmód fontosságát.

Óvodák sportja

Mindhárom óvoda (Tulipán, Liliom, Tátika) különös gondot fordít a gyermekek testi és környezeti nevelésére, melyhez rendelkezésre áll az infrastruktúra, a tornaszobák, a jól felszerelt játszóudvarok.

Szabadidősport

Az életkor emelkedésével csökken a sportolási intenzitás. A város sportegyesületei jellemzően a szabadidősport területén fejtik ki tevékenységüket.

A városban működő sportegyesületek:

- A-56 Postagalambsport Egyesület;
- APEX Optimista Sportegyesület;
- Gemini Team Lövészegyesület;
- Duplo FC;
- Északi Őrjárat Túramotoros Club;
- Gyáli Baráti Kör Sportegyesület
(szakosztályok: atlétika, labdarúgás, mazsorett, röplabda, kézilabda);
- Gyáli Birkózókért Egyesület;
- Gyál és Térsége Birkózó Sportegyesület;
- Gyáli Lovassport Egyesület;
- Gyáli Sporthorgász Egyesület,
- Gyáli Postagalamb Egyesület,
- Integrál Motoros Klub Gyál;
- Lurkó Gyerekfoci Egyesület;
- Peremvárosi Horgászegyesület;
- Prémium Gyáli Asztalitenisz Sportegyesület;
- Sanbon Kyokushin Karate Sportegyesület.
- Poszeidon Víz Alatti és Felszíni Mentő Egyesület;
- FEGY-Polgárőr és Tűzoltó Egyesület.

Szabadtéri és egyéb (magántulajdonban lévő) sportpályák:

- Galopp major lovastanya, oktatási lehetőséggel;
- „Fundy” horgásztó;
- Peremvárosi horgásztó
- Bowling pálya (Kőrösi út 44.),
- Fitnessz terem (Kőrösi út-Ady E. u. sarok);
- Játzóterek (Deák-Petőfi u. sarok, Árpád tér, Bartók);
- Gyál és Térsége Birkózó Egyesület birkózócsarnoka,
- Gördeszka pálya.

Hátrányos helyzetűek és fogyatékkal élők sportja önálló egyesületi keretek között nem működik. A hátrányos helyzetűek az oktatási-nevelési intézményi keretek között részesülnek képzésben. A Zrínyi Miklós Általános Iskolában évente egyszer megrendelésre kerül a speciális sportolók „Így sportolunk mi” elnevezésű versenye zenés torna, ritmikus sportgimnasztika, aikidó és shaolin kung-fu sportágakban.

Forrás: Gyál Város Sportkonceptiója 2015-2019

Kiemelt városi sportrendezvények

- Kihívás Napja: 1991 óta minden évben részt vesz városunk ezen az akción. Valamennyi iskolás és a Gyáli Baráti Kör Sportegyesület szervezésében kb. 2500-3000 fős létszámmal
- Városi Gyermeknap: sikeres, nagylétszámot vonzó esemény, játékos sportvetélkedőkkel.
- Horgász nyári tábor, melyet a Peremvárosi Horgászok Egyesülete bonyolít minden évben.
- Marsi Ferenc Emléktorna: sikeres labdarúgó utánpótlás-torna minden év tavaszán.
- Nyitott Sportpálya: hetente kb. 250 fő veszi igénybe ezt a lehetőséget, amely ingyenes a város lakossága számára.
- Arany János Közösségi Ház és Könyvtár programjai: A Közösségi Házban szervezett népszerű táncanfolyamok nagyon sok gyermeket és felnőttet foglalkoztatnak, és ez által komoly részt vállalnak az aktív mozgásban.

Gyáli tanuszoda épület Gyálon



A beruházás célja volt, az iskolai keretek között szervezett úszásoktatás elősegítése mellett a mindennapi sportélet lehetőségének megteremtése, hiszen a létesítmény oktatási időn kívül szélesebb közönség kiszolgálására is alkalmas. Az uszoda megépítését a Nemzeti Fejlesztési Minisztérium hazai költségvetési forrásból finanszírozta, továbbá üzemeltetéséről is a magyar állam gondoskodik. A kivitelezés során Gyál Város Önkormányzata egy 46 férőhelyes parkolót alakított ki, az épület körül rendezett zöldövezet, illetve egy pihenő park 280 nm²-es játszótérrel várja a kikapcsolódni vágyókat. A városnak mindezen fejlesztések nettó 43 millió forintba kerültek.

Gyáli Sportcsarnok

A Kormány a 1818/2016. (XII.22.) Korm. határozat értelmében 2016. december 22-én döntött a gyáli sportcsarnok megépítésének támogatásáról, melynek értelmében Gyál várost 800 millió forinttal segíti a csarnok megépítését. A gyáli sportpálya területén már tavaly megkezdődtek a felújítások a műfüves focipálya megépítésével, ezt követte az edzőpálya, az élőfüves focipálya, a strandröplabda, a kosárlabdapálya, és a sportcsarnok létesítése.

A sportcsarnok 3.818 m² területű, több mint 500 fő befogadására alkalmas, és a testnevelés mellett más sportágak, országos és nemzetközi rendezvények helyszínéül is szolgálhat. Nagyszabású börzéknek, expónak, városi és civil kezdeményezésnek adhat helyet, valamint a helyi sportegyesületek is élvezhetik majd az új létesítményt. Lehetősége nyílik a városnak arra, hogy a versenysportigényeknek és a szabadidős programoknak teret biztosítson.

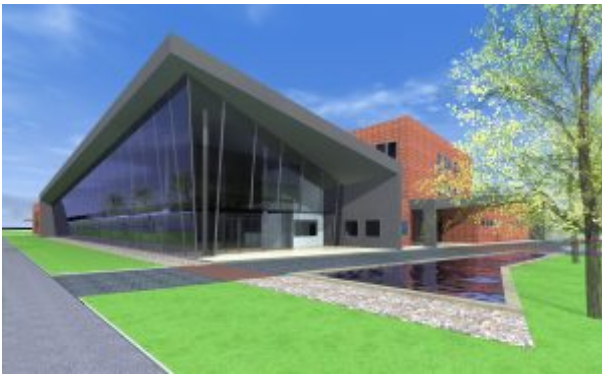

A kézilabda, az asztali tenisz, a mazsorett bemutatók is otthonra találhatnak. Akár a kispályás foci, kosárlabda, atlétika és egyéb sportágak számára is alkalmas lesz a csarnok.

f) személyes gondoskodást nyújtó szociális szolgáltatásokhoz való hozzáférés

Család- és Gyermekjóléti Központ

2016. január 1-jétől a családsegítés és gyermekjóléti szolgáltatás integráltan – egy szervezeti és szakmai egységben – működik. Települési szinten a család- és gyermekjóléti szolgálat, járási szinten a család- és gyermekjóléti központ keretében. A Szolgálatok családsegítői végzik a szociális segítő munkát, míg a hatósági feladatokhoz kapcsolódó, gyermekek védelmére irányuló tevékenységek, valamint a speciális szolgáltatások biztosítása pedig a járásszékhelyek települési önkormányzataihoz kerültek. Utóbbi feladatot a Központ eszményes és tanácsadói látják el.

A Központ által biztosított speciális szolgáltatások:

- kapcsolattartási ügyelet,
- készenléti szolgálat,
- jogi tájékoztatás,
- pszichológiai tanácsadás,
- családkonzultáció, családterápia, családi döntéshozó konferencia
- óvodai és iskolai szociális segítői munka.

A Központ szakmai támogatást nyújt a Szolgálatok részére:

- havi rendszerességgel eszmegbeszélést tart a Szolgálatok számára és szükség esetén eszmekonzultációt biztosít,
- havi rendszerességgel szupervíziót biztosít a Szolgálatok családsegítőinek,
- a járási jelzőrendszeri tanácsadó szükség esetén támogatást nyújt a települési jelzőrendszeri felelősnek a jelzőrendszer optimális működése érdekében.

Család- és Gyermekjóléti Szolgálat

A családsegítés a szociális vagy mentálhigiénés problémák, illetve egyéb krízishelyzet miatt segítségre szoruló személyek, családok számára az ilyen helyzethez vezető okok megelőzése, a krízishelyzet megszüntetése, valamint az életvezetési képesség megőrzése céljából nyújtott szolgáltatás, amelyet térítésmentesen kell biztosítani.

Családsegítést kötelező működtetni annak a települési önkormányzatnak, amely polgármesteri hivatalt működtet, vagy a közös önkormányzati hivatal székhelye a településen van. A családok segítése érdekében veszélyeztetettséget és krízishelyzetet észlelő jelzőrendszer működik.

A Szoc. tv-ben foglaltak szerint **családsegítés keretében biztosítani kell:**

- szociális, életvezetési és mentálhigiénés tanácsadást,
- az anyagi nehézségekkel küzdők számára a pénzügyi, természetbeni ellátásokhoz, továbbá a szociális szolgáltatásokhoz való hozzájutás megszervezését,
- a családsegítést, így a családban jelentkező működési zavarok, illetve konfliktusok megoldásának elősegítését,
- közösségfejlesztő programok szervezését, valamint egyéni és csoportos készségfejlesztést,
- a tartós munkanélküliek, a fiatal munkanélküliek, az adósságterhekkel és lakhatási problémákkal küzdők, a fogyatékosokkal élők, a krónikus betegek, a szenvedélybetegek, a pszichiátriai betegek, a kábítószer-problémával küzdők, illetve egyéb szociálisan rászorult személyek és családtagjaik részére tanácsadás nyújtását,
- kríziskezelést, valamint a nehéz élethelyzetben élő családokat segítő szolgáltatásokat,
- a szociál- és nyugdíjpolitikaért felelős miniszter által kijelölt településen és fővárosi kerületben működő családsegítést ellátó szolgáltatónak a menedékjogról szóló törvényben meghatározott integrációs szerződésbe foglalt társadalmi beilleszkedés elősegítését, járasszékhely településen működő családsegítést ellátó szolgáltatónak a család szociális helyzetének átfogó vizsgálata alapján igénybe venni javasolt szociális szolgáltatásokat meghatározó, a szolgáltatást nyújtó szolgáltatóra való tájékoztatást.

2016. január 1-től családsegítés és gyermekjóléti szolgáltatás kizárólag egy szolgáltató a család- és gyermekjóléti szolgálat keretében működtethető.

Idősellátás

Házi Segítségnyújtás

A Kertváros Szociális Központ Házi Segítségnyújtó Szolgálatának tevékenységét a szociális igazgatásról és a szociális ellátásról szóló 1993. III. évi törvény 63. §-ában előírtak szerint végezi.

Jelzőrendszeres Házi Segítségnyújtó Szolgálat

A jelzőrendszeres házi segítségnyújtás a saját otthonukban élő, egészségügyi állapotuk és szociális helyzetük miatt rászoruló, – az önálló életvitel fenntartására, segélyhívó készülék megfelelő használatára képes – időszerű vagy fogyatékos személyek, illetve pszichiátriai betegek részére a felmerülő krízishelyzetek gyors elhárítása céljából nyújtott ellátási forma.

A jelzőrendszeres házi segítségnyújtás a személyes gondoskodást nyújtó ellátást magába foglaló szociális alapszolgáltatás, melyet az állam, vagy a területileg illetékes önkormányzatok, jelen esetben a „Kertváros” Önkormányzati Társulás biztosít a térségi/járási szociális intézmény (Kertváros Szociális Központ) által.

Szociális étkeztetés

A szociális igazgatásról és szociális ellátásokról szóló 1993. évi III. törvény 62. § (1) bekezdése alapján az étkeztetés keretében azoknak a szociálisan rászorultaknak a legalább napi egyszeri meleg étkezéséről kell gondoskodni, akik azt önmaguk, illetve eltartottjaik részére tartósan vagy átmeneti jelleggel nem képesek biztosítani, különösen koruk, egészségi állapotuk, fogyatékoságuk, pszichiátriai betegségük, szenvedélybetegségük, vagy hajléktalanságuk miatt. A jogosultsági feltételek részletes szabályait a Gyáli Önkormányzat rendeletben határozza meg.

Kertváros Szociális Központon keresztül, csak Gyálon elérhető szolgáltatás, mely keretében déli meleg főétkezés biztosított. 2017-ben 78 fő kérte ezt a szolgáltatást, 11791 adag került kiszállításra az ellátottaknak.

Forrás: Önkormányzati adatgyűjtés

Idősek nappali ellátása

Gyál Város Önkormányzata 2001. június 28-tól idősek nappali ellátásának biztosítására határozatlan időre ellátást kötött a Váci Egyházmegye fenntartásában lévő Szent József Idősek Klubjával (székhely: 2360 Gyál, Petőfi S. u. 16-18.). A megállapodás szerint az önkormányzat az intézményi szolgáltatásért évente szolgáltatás hozzájárulást fizetett. Az ellátási szerződést a felek 2015.05.01-től 5 év határozott időre módosították és az Önkormányzat ettől kezdve az idősek reggeli intézménybe és délután intézményből haza történő szállításáért is fizet.

2019. január 30. napjával a Váci Egyházmegye, mint fenntartó a szerződést felmondta, ezért ettől kezdve a „Kertváros” Önkormányzati Társulás fogja megoldani az idősek nappali ellátásának jogszabályi feladatait.

g) hátrányos megkülönböztetés, az egyenlő bánásmód követelményének megsértése a szolgáltatások nyújtásakor

Egyenlő bánásmód követelményének megsértése tárgyában nincs eljárás Gyál Város Önkormányzata ellen.

3.7 Közösségi viszonyok, helyi közelet bemutatása

a) közösségi élet színterei, fórumai

Gyálon a kulturális és közösségi élet központja, szíve, motorja az Arany János Közösségi Ház és Könyvtár, amelyet 2003-ban adtak át a nagyközönségnek. Az 1 600 négyzetméternyi tér számos eseménynek, programnak, alkotó és öntevékeny közösségnek természetes otthona. A „Közházban” nagy rendezvények fogadására alkalmas terem áll a közönség rendelkezésére. A 240 fő befogadására alkalmas színházterem, illetve további három, mindösszesen 170 négyzetméteres, kisebb események befogadására alkalmas tér szolgálja a közösségeink fejlődését. Ékessége a közel 60 ezer kötetből álló könyvtár, amelyben külön gyermekkönyvtár várja a legfiatalabb korosztályt. Az intézmény a jelenlegi igényeket kiszolgáló hang és fénytechnikával, audiovizuális eszközökkel rendelkezik.



Egész évben színes és tartalmas művészeti és alkotói programok várják az érdeklődőket az Arany János Községi Házban és Városi Könyvtárban. A Palettán minden megtalálható, a képzőművészeti programok, zenei, népzenei, mozgásművészeti, színházi, irodalmi, tudományos ismeretterjesztő események éppúgy, mint a közösségi életünket döntően a házban élő civil szervezetek rendezvényei. Számos bemutatónak, felnőtt-, gyermek- és családi programoknak ad helyet intézmény. A városi könyvtár általános szolgáltatásain túl, többek között európai információs pontként is üzemel.

A Községi Ház térségben betöltött szerepe egyre erősödő, a város határain túlmutató kisugárzásával központi szereplője a vonzáskörzet kulturális életének is. Szolgáltatásait évente mintegy hetvenezer veszik igénybe, nap mint nap többféle elfoglaltság közül válogathatnak a látogatók.

A Községi Háznak több saját alkotó műhelye van, külön meg kell említeni a 2018-ban húsz éves fennállását ünneplő Gyál Városi Fúvószenekar és a különleges színházi élményeket gazdagító Kaleidoszkóp Színpad társulatot, amelyek a város határain túl is ismert és elismert előadói csoportok.

A Községi Ház, elsősorban Gyál Város polgárainak és közösségeinek teszi lehetővé, hogy megismerjék a kulturális örökség javait, továbbá a közművelődés számos területére kiterjedő tevékenységével részt vesz a művelődési és szórakozási igények felkeltésében és kielégítésében. Az intézmény munkatársai módszertani, szakmai segítséget adnak más intézmények, közösségek rendezvényeinek, programjainak megszervezéséhez. Számos városi rendezvénynek is gazdája.

Forrás: Intézményi beszámoló

b) közösségi együttélés jellemzői

Gyál Városában elszórtan élnek roma családok. Esetleges kisebb, családi konfliktusaik esetén lehetőségeihez mérten próbál segíteni Gyál Város Önkormányzata, de azok megoldása nem tartozik a kompetenciái közé.

3.8 A roma nemzetiségi önkormányzat célcsoportokkal kapcsolatos esélyegyenlőségi tevékenysége, partnersége a települési önkormányzattal

2014. évben kettő nemzetiségi önkormányzat alakult

- Roma Nemzetiségi Önkormányzat
Gyál Város Önkormányzata a 133/2015. (V.28.) sz. határozatával együttműködési megállapodást kötött a Roma Nemzetiségi Önkormányzattal
- Román Nemzetiségi Önkormányzat

Gyál Város Önkormányzata a 134/2015. (V.28.) sz. határozatával együttműködési megállapodást kötött a Román Nemzetiségi Önkormányzattal.

Gyáli Roma Nemzetiségi Önkormányzat az állam által nyújtott évi 964.600,-Ft-os, valamint a helyi önkormányzat által folyósított 1500eFt-os támogatásból gazdálkodhatott 2018. évben.

Gyáli Román Nemzetiségi Önkormányzat éves működésére összesen 964.600,- Ft áll rendelkezésre.

3.9 Következtetések: problémák beazonosítása, fejlesztési lehetőségek meghatározása.

A mélyszegénységben élők és a romák helyzete, esélyegyenlősége vizsgálata során településünkön nem került fejlesztési lehetőség meghatározásra.

4. A gyermekek helyzete, esélyegyenlősége, gyermekszegénység

A Magyar Országgyűlés az 1991. évi LXIV. törvényében kihirdette a Gyermekek Jogairól szóló ENSZ Egyezményt, majd elfogadta a 47/2007. (V. 31.) sz. határozatával a „Legyen Jobb a Gyermekeknek 2007-2032” Nemzeti Stratégiát. A dokumentum fő célja volt, hogy csökkentse a gyermekek és családjaik nélkülözését, javítsa a gyermekek fejlődési esélyeit. Ez minden gyermekre kiterjed, de azokra a gyermekekre kell nagyobb hangsúlyt helyezni, akiknek érdekei a legjobban sérülnek.

4.1. A gyermekek helyzetének általános jellemzői

Gyálon a gyermekvédelmi alapellátások kiépültek, a preventív gyermekvédelem minden gyermekekkel foglalkozó intézményben, szakmai programban jelen van.

A helyi ellátórendszer különféle támogatásokkal és szolgáltatásokkal segíti a családot a gyermek nevelésében, megfelelő támogatások és szolgáltatások nyújtásával védelmet biztosít. A helyi rendszer további jellemzője, hogy a veszélyeztetettség megelőzését szolgálja. A megelőző tevékenység a köznevelési, egészségügyi, szociális, közművelődési és sport intézményhálózaton keresztül (esetenként civil szervezetek bekapcsolódásával) valósul meg, és az egyes ágazatok együttműködésén alapul.

A természetes szaporodást mutatja az alábbi táblázat.

| Év | Élve születések száma (TS 0701) | Halálozások száma (TS 0702) | Természetes szaporodás (fő) (TS 0703) |
|------|---------------------------------|-----------------------------|---------------------------------------|
| 2012 | 206 | 246 | -40 |
| 2013 | 210 | 206 | 4 |
| 2014 | 192 | 251 | -59 |
| 2015 | 217 | 253 | -36 |
| 2016 | 242 | 243 | -1 |

a) veszélyeztetett és védelembe vett, hátrányos helyzetű, illetve halmozottan hátrányos helyzetű gyermekek, valamint fogyatékkal élő gyermekek száma és aránya, egészségügyi, szociális, lakhatási helyzete

Növekszik a veszélyeztetettség kockázata, ha a gyermek családja szegénységben él, ha a szülője, gondozója gyermekkorában bántalmazást szenvedett el, ha olyan lakóközvetben laknak, ahol magas a bűnelkövetések száma.

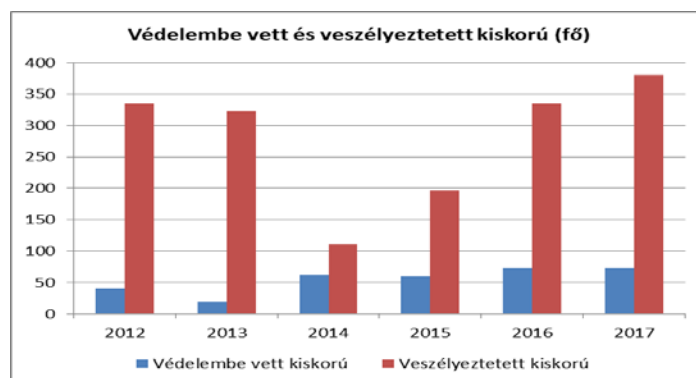

Ezekből a számadatokból, a tartósan beteg, vagy fogyatékkal élő gyermekek számáról nincs számadatunk.

A gyermekjóléti szolgálat munkatársai szoros kapcsolatban vannak azokkal a szociális területben érintett intézményekkel, szolgáltatásokkal, melyek a gyermekekkel kapcsolatos problémákat észlelhetik, jelzéseket továbbíthatnak a gondok mielőbbi megoldása érdekében, pl. házi orvos, gyámhatóság, más gyermekjóléti szolgálat, védőnő, óvoda, iskola, rendőrség. Fontos, hogy a fent említett intézmények, magánemberek és a gyermekjóléti szolgálat között az együttműködés összehangolt, jól működő legyen úgy, hogy a törvényi előírásoknak is megfeleljen.

b) rendszeres gyermekvédelmi kedvezményben részesítettek száma



A rendszeres gyermekvédelmi kedvezményben részesítettek száma Gyál Városában kismértékű növekedést mutat 2016 évhez képest.

c) gyermek jogán járó helyi juttatásokban részesülők száma, aránya

Az 5/2017. (II.28.) Ök. rendelet 7. §-a alapján „a Gyáli Szociális Tanulmányi Ösztöndíj Program keretében Gyál Város Önkormányzat Képviselő-testületének a pénzbeli és természetben nyújtható szociális, valamint a személyes gondoskodást nyújtó ellátásokról szóló önkormányzati rendeletének

„Szociális Tanulmányi Ösztöndíj” cím alatti szabályai szerint támogatásban részesíti a szociálisan rászoruló és kiváló tanulmányi eredményt elérő gyáli diákokat.” Ilyen támogatásban 2018.02. hónaptól 15 fő, 2018.09 hónaptól pedig 8 fő részesül.

Bursa Hungarica Felsőoktatási Ösztöndíjpályázat keretében a 2018/2019. tanév második féléve és a 2019/2020. tanév első félévére összesen 55 fő részesült Gyál Város Önkormányzata által havi 5.000,- Ft összegű támogatásban.

Gyál Város Önkormányzata Képviselő-testülete a Gyáli Élet Program keretében nyújtandó támogatások rendjéről és egyes kapcsolódó rendeletek módosításáról szóló 5/2017.(II.28.) önkormányzati rendelete alapján a Gyáli Egyetemista Program keretében egyszeri 25 000.- Ft kiegészítő támogatást nyújt annak

- a 2017/2018/2. tanulmányi félévben Bursa Hungarica tanulmányi ösztöndíjban részesült hallgatónak, aki:
- a 2017/2018/2. tanulmányi félévet 25 kredit megszerzésével igazoltan teljesítette, és
- a 2018/2019/1. tanulmányi félévet elkezdte.
- a 2017/2018/2. tanulmányi félévben Bursa Hungarica tanulmányi ösztöndíjban részesült végzős hallgatónak, aki:
- a 2017/2018/2. tanulmányi félévben felsőoktatási tanulmányait sikeresen befejezte, erről oklevelét bemutatta.

A rendeletben foglalt határidőig, 2018 évben 35 fő hallgató nyújtotta be kérelmét, és került megállapításra számukra az egyszeri 25 000.- Ft kiegészítő támogatási összegre való jogosultság.

Az alábbi táblázat mutatja a helyi juttatásokat igénybe vevők létszámát:

| Év | Ingyenes étkezésben résztvevők száma óvoda | Ingyenes étkezésben résztvevők száma iskola 1-8. évfolyam | 50 százalékos mértékű kedvezményes étkezésre jogosultak száma 1-13. évfolyam | Nyári étkeztetésben részesülők száma |
|------|--|---|--|--------------------------------------|
| 2012 | nincs adat | nincs adat | nincs adat | 0 |
| 2013 | nincs adat | nincs adat | nincs adat | 0 |
| 2014 | 154 | 470 | 127 | 0 |
| 2015 | 237 | 443 | 154 | 94 |
| 2016 | 439 | 391 | 172 | 72 |
| 2017 | 457 | 336 | 183 | 59 |

Forrás: TeIR, KSH Tstar, Önkormányzati adatok

d) kedvezményes iskolai étkeztetésben részesülők száma, aránya

Gyermekétkeztetés keretében Önkormányzatunk a törvényi normatív kedvezményeken túl további kedvezményt nem nyújtott. A rendszeres gyermekvédelmi kedvezményben részesülő bölcsődés,

óvodás, valamint 1-8 osztályos gyermekek térítésmentesen részesültek étkeztetésben. Tartósan beteg vagy fogyatékos gyermekek, illetve három vagy többgyermekes családokban élő gyermekek 50 %-os kedvezményben részesültek.

Az általános iskolákban a közétkeztetésen felül állami finanszírozásban iskola-tejet kapnak a gyermekek, és alma-program keretében almát.

e) magyar állampolgársággal nem rendelkező gyermekek száma, aránya

Gyál Városában az óvodai ellátásban részesülők közül jelenleg 10 gyermek nem magyar állampolgár.

4.2 Szegregált, telepszerű lakókörnyezetben élő gyermekek helyzete, esélyegyenlősége

Etnikailag szegregált lakókörnyezet nincs a településünkön, bár romák által „sűrűbben” lakott településrészek vannak a városban. Gyálon nincsenek telepek.

4.3 A hátrányos, illetve halmozottan hátrányos helyzetű, valamint fogyatékossgal élő gyermekek szolgáltatásokhoz való hozzáférése

a) védőnői ellátás jellemzői

A területi védőnői szolgálat feladata a Gyál Város Önkormányzata által rendeletben meghatározott, a felügyeleti szervekkel egyeztetett területi ellátási kötelezettség alapján a gyáli 0-7 éves korosztály jogszabályban meghatározott ellátása, szűrése, gondozása, valamint elvégzik még az óvodai, iskolai védőnői munkát is.

A területi védőnő a házi gyermekorvosi szolgálat mellett működik a területi védőnői ellátásról szóló 49/2004. (V. 21.) ESzCsM rendelet alapján. Munkájukat a vezető védőnő irányítása alatt végzik az illetékes gyermekorvossal együttműködve.

A védőnők nem csak a Gyálon állandóra bejelentkezetteket kötelesek ellátni, hanem a körzetükben életvitelszerűen tartózkodó azon személyeket is, aki az ellátás iránti igényüket bejelentik.

A területi védőnők tevékenységüket a tanácsadóba szervezve végzik, a házi gyermekorvosokkal team munkában. A védőnők heti 2 alkalommal önálló tanácsadást tartanak, ebből egyszer két órában a várandósok részére, egyszer három órában az egészségesek részére. A többi időben a 0-7 éves korosztály kötelező státusz felmérésére és szűrővizsgálatokra kerül sor. Munkaidejük döntő részében családlátogatásokat végeznek.

A védőnők a mindennapi munkájuk mellett - mely csecsemő tanácsadáson való részvétel, szűrővizsgálatok, védőoltások, terhes szakrendelések, védőnői fogadóórák, családlátogatások – sokat foglalkoznak gyám és szociális ügyek intézésével, környezettanulmányok készítésével.

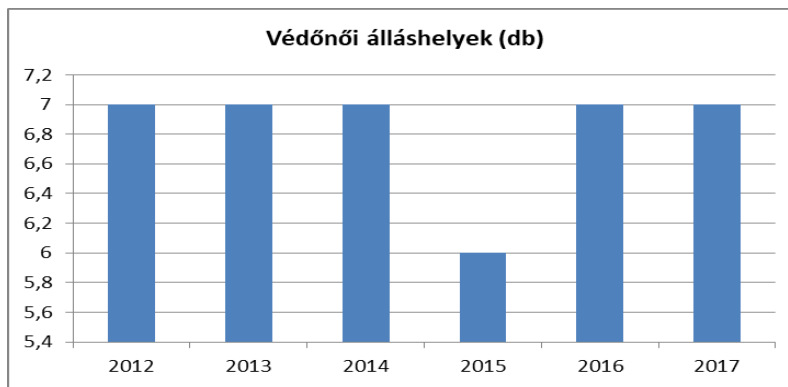

Forrás: Gyáli Városi Egészségügyi Központ éves beszámolója alapján

b) gyermekorvosi ellátás jellemzői (pl. házi gyermekorvoshoz, gyermek szakorvosi ellátáshoz való hozzáférés, betöltetlen házi gyermekorvosi praxisok száma)

A négy gyermek háziorvosi praxis az Egészségügyi Központ rendelőiben, a jóváhagyott rendelési időben látja el kötelezően Gyál Város 14 év alatti lakosságát, 3.827 főt, ezen túlmenően a beteg lakásán végzik tevékenységüket. Az egy orvosra jutó 0-14 éves lakosságszám 756 és 1342 fő között mozog, az átlag 985 fő. A leadott kártyaszám, (4506), azaz a ténylegesen bejelentkezett betegszám magasabb az ellátandó lakosságszámnál, 1127 fő egy praxisra számítva. Ennek oka, hogy a gyermek háziorvosok felkérésre 18 éves korig láthatják el a hozzájuk bejelentkezetteket.

A rendelésen megjelentek 8,1%-nál egészséges tanácsadásra, prevencióra kerül sor, Rtg. vagy laboratóriumba utaltak 6 %-ot, szakellátásra 3,9 %, a kórházba került a betegek 0,3 %-a.

Egy gyermek háziorvos naponta átlagosan 29 beteget lát el.

Forrás: Városi Egészségügyi Központ 2017. éves beszámolója alapján

c) 0–7 éves korúak speciális ellátási igényeire vonatkozó adatok

Gyál Város minden óvodája felújításra került. Így a Város minden óvodája a kornak megfelelő, modern épületben működik.

Idén októberben került átadásra a teljesen újjáépített Gyáli Tátika Óvoda, melyben helyet kapott egy autista óvodai gyermekcsoport. Jelenleg 4 gyermek tartozik ebbe a csoportba.

Az óvoda Klapka György utcai épületét 490 millió forintból építette újjá Gyál Város Önkormányzata, amelyben hat csoportszobát alakítottak ki mosdókkal, öltözőkkel, ezzel mintegy 180 férőhelyet biztosítva. A csaknem 1500 m² alapterületű intézményben kialakítottak egy hatalmas aulát, ahol közösségi rendezvényeket, anyák napi eseményt, versenyeket rendezhetnek, helyet kapott továbbá egy orvosi szoba különítéssel, egy könyvtár, konyha, kiszolgáló helyiségek, öltözők, logopédia, pszichológus, fejlesztő szoba, sószoba is. A sószoba igen népszerű mindegyik gyáli óvodában, hiszen a sós levegő különösen alkalmas bőr- és légúti megbetegedések kezelésére.



Az óvodához tartozó udvar is teljesen átalakult: megújult a játszótér, új játszóeszközöket, kerti zuhanyokat, valamint párapaput telepítettek. Fákat, növényeket, bokrokat ültettek, melyeket korszerű öntözőberendezés segítségével gondoznak. Az épülethez tartozik továbbá egy 300 m²-es terasz, melyből 80 m² árnyékolt. Az intézmény energiaellátásának egy részét napelemek biztosítják, a hálózati meleg vizet és fűtésrészegítést pedig a napkollektorok szolgáltatják. A megfelelő védelmi berendezések kiépítése prioritásként fogalmazódott meg a városvezetés részéről, így modern tűzjelzőt, tűzcsaphálózatot terveztek.

Teljes internet lefedettség (WIFI), kamerarendszer, beléptető rendszer segíti majd a mindennapi munkát. Az óvodába új bútorokat, eszközöket, játékokat is vásároltak. A gyermekek megfelelő biztonsága érdekében az utcafronti kerítést is kicserélték, a külső környezetet 1300 m²-es területen rendezték.

d) gyermekjóléti alapellátás

A gyermekjóléti szolgálatok munkatársai a törvényi előírást figyelembe véve a gyermek testi, lelki egészségének, családban történő nevelkedésének elősegítése érdekében, a gyermeki jogokról és a gyermek fejlődését biztosító támogatásról tájékoztatást nyújt, a támogatáshoz való hozzájutást segíti. Szükség esetén tanácsot ad. A gyermekek veszélyeztetettségének megelőzése érdekében és a kialakult veszélyeztetettség megszüntetése érdekében végzi munkáját.

e) gyermekvédelem

A Család - Gyermekjóléti Szolgálat a törvényességet szem előtt tartva végzi szakmai munkáját. A törvény szellemének megfelelően a hangsúly a prevencióra helyeződött, így fontos szempontt jelentett a társszakmák képviselőivel, a jelzőrendszer tagjaival és a családtagokkal történő konszenzus megteremtése. Azoknak a gyermekeknek a figyelemmel kísérése, akik nem járnak bölcsődébe, óvodába, iskolába, azoknak a körülményeit, stb. a védőnői szolgálat tudja a lehetőségeihez mérten nyomon követni.

Az Óvodai és iskolai szociális segítő szolgáltatás a gyermek veszélyeztetettségének megelőzése érdekében a szociális segítő munka eszközeivel támogatást nyújt a köznevelési intézménybe járók gyermekeknek, a gyermek családjának és a köznevelési intézmény pedagógusainak.

Az óvodai és iskolai szociális segítő egyéni, csoportos és közösségi szociális munkát végez, valamint gyermek- és ifjúságvédelmi feladatokat lát el.

Ha a köznevelési intézmény foglalkoztat gyermek- és ifjúságvédelmi felelőst, az intézményt érintő gyermekvédelmi feladatokat az óvodai és iskolai szociális segítő a gyermek- és ifjúságvédelmi felelősség együttműködésben látja el.

Az óvodai és iskolai szociális segítő szolgáltatás ellátásáról a család- és gyermekjóléti központ együttműködési megállapodást köt a köznevelési intézménnyel.

Forrás: Kertváros Szociális Központ szakmai program 2018.

A gyermek- és ifjúságvédelmi felelősök fontos feladatot látnak el a köznevelési intézményekben a veszélyeztető körülmények feltárása, ezek megszüntetése, kialakulásuk megelőzése területén éppúgy, mint a drogprevenciót, egészségnevelést illetően.



A Prémium Gyáli Asztalitenisz SE "Pingpongozz ne drogozz!" elnevezésű rendezvényeket szerveznek évente többször is, ahová minden pingpongozni szerető gyermeket, fiatalt várnak. Az esemény fővédnöke: Vinnai Tibor, az Ifjúsági és Sport Bizottság elnöke.

f) krízishelyzetben igénybe vehető szolgáltatások

2016. január 1-jétől a családsegítés és gyermekjóléti szolgáltatás integráltan – egy szervezeti és szakmai egységben – működik. Települési szinten a család- és gyermekjóléti szolgálat, járási szinten a család- és gyermekjóléti központ keretében. A Szolgálatok családsegítői végzik a szociális segítő munkát, míg a hatósági feladatokhoz kapcsolódó, gyermekek védelmére irányuló tevékenységek, valamint a speciális szolgáltatások biztosítása pedig a járásszékhelyek települési önkormányzataihoz kerültek. Utóbbi feladatot a Központ esetenmenedzseri és tanácsadói látják el.

2016. január 1-től kötelező feladat a családterápia biztosítása. A 2015. év végi jogszabályi változások miatt átalakuló Kertváros Szociális Központ, Család- és Gyermekjóléti Központjának szervezésében kötelezően, térségi szinten biztosítandó szolgáltatásként jelent meg. Ennek megfelelően megbízás keretében családterapeuta vállalta el a jelentkező családok terápiás foglalkozását.

Forrás: Beszámoló a Kertváros Szociális Központ 2016. évi gyáli tevékenységéről

HelpyNet

A közbiztonság erősítése céljából 2016. január 01. napjától a város teljes lakossága számára napi 24 órában elérhetővé vált a „HelpyNet” Közbiztonsági Rendszer (segélykérő rendszer), amelyben regisztráltak száma folyamatosan bővül.

g) egészségfejlesztési, sport-, szabadidős és szünidős programokhoz való hozzáférés

A gyermekkori sportolás bizonyítottan pozitív hatással van a felnőtt kori sportolási hajlandóságra. Az iskolai testnevelés megfelelő szinten tartása, fejlesztése az iskolai alapellátás részeként állami feladat.

h) gyermekétkeztetés (intézményi, hétfégi, szünidei) ingyenes tankönyv

Kedvezményes óvodai - iskolai juttatásokban részesülők számát részletező táblázat megtalálható a HEP 4.1.c, részben.

i) hátrányos megkülönböztetés, az egyenlő bánásmód követelményének megsértése a szolgáltatások nyújtásakor járási, önkormányzati adat, civil érdekképviselek észrevételei

Nincs ilyenről tudomása az Önkormányzatnak.

4.4 A kiemelt figyelmet igénylő gyermekek/tanulók, valamint fogyatékossgal élő gyerekek közoktatási lehetőségei és esélyegyenlősége

Jelenleg három általános iskola (Gyáli Ady Endre Általános Iskola, Gyáli Zrínyi Miklós Általános Iskola, Gyáli Bartók Béla Általános Iskola) van városunkban. A városban lévő általános iskolák közül a Gyáli Zrínyi Miklós Általános Iskolában tanulnak a sajátos nevelési igényű (SNI) gyermekek.

A Gyáli Zrínyi Miklós Általános Iskola nevelő-oktató munkájában kiemelkedő feladatának tekinti:

- az általános műveltség megalapozása az egyéni adottságok figyelembevételével
- a tanulási technikák, képességek elsajátítása, felkészítés a továbbtanulásra
- a szocializáció segítése – képességek, készségek kialakítása, normák követése
- az egészséges testi, lelki, szociális fejlődés biztosítása
- az eredményes társadalmi beilleszkedés előkészítése, munkája iránt igényes, munkáját szerető, önmagáról, családjáról, környezetéről felelősséggel gondolkodó és gondoskodó felnőtt személyiség megalapozása
- a különböző tanulási zavarral is küzdő gyermekek felzárkóztatása
- a tehetséggondozás
- a személyiség folyamatos építése (a felelősségtudat, a kitartás, akarat, önismeret, önfogadás, szolidaritás, az érzelemlátás állandó gazdagítása, az értelmi és az érzelmi egyensúly megteremtése)
- információs és kommunikációs kultúra fejlesztése (megismerési képességek fejlesztése, az információs világháló lehetőségeinek és eszközeinek felhasználása)

Forrás: Gyáli Zrínyi Miklós Általános Iskola SNI tagozatának munkaterve és szabadidős programja 2018/2019.

a) Hátrányos, illetve halmozottan hátrányos helyzetű, valamint sajátos nevelési igényű és beilleszkedési, tanulási, magatartási nehézséggel küzdő gyermekek/tanulók óvodai, iskolai ellátása

2018. október elsején kezdődött meg a nevelés a Gyáli Tátika Óvoda újjáépített épületében, ahol a tizenegy hagyományos csoport mellett, egy speciálisan, autista gyerekeknek kialakított csoport is megkezdte működését.

A sajátos nevelési igényű gyermekek megfelelő oktatásához több feltételnek kell megvalósulnia, mind tárgyi-műszaki, mind személyi feltételeknek. A tárgyi-műszaki feltételek esetében nagyon lényeges szempont, hogy a hatályos jogszabályok értelmében a gyógypedagógiai csoport alapterülete minimum 2 m²/fő kell, hogy legyen, valamint a gyógypedagógiai csoporthoz tartozó öltöző, mosdó és mellékhelyiség nem alakítható ki másik csoporttal közösen. Autista csoportok tekintetében, nagyon fontos az „autistabarát” környezet biztosítása: az autista gyermek szeret elvonulni, szereti a magányt, mindenképpen szükséges volt a csoportszobában egy csendes kuckó, függőágy kialakítása. A csoport indításához közel 1 millió forintra volt szükség, hogy a speciális eszközöket be tudják szerezni. A gyógypedagógiai csoport személyi feltételei hasonlóak, mint egy normál, ép gyermekeket nevelő csoporté, azzal a lényeges különbséggel, hogy a sajátos nevelési igény típusának és súlyosságának megfelelő gyógypedagógus szakember alkalmazása is szükséges, vagyis csak tisztán autista csoport esetén autizmusban jártas, ún. autizmus spektrum pedagógia szakirányt végzett gyógypedagógus alkalmazása vált szükségessé.

Általános iskolák adatai: osztályok, gyógypedagógiai osztályok, feladat ellátási helyeket mutatja az alábbi táblázat:

| Tanév | Az általános iskolai osztályok száma a gyógypedagógiai oktatásban (a nappali oktatásban) (TS 2101) | Az általános iskolai osztályok száma (a gyógypedagógiai oktatással együtt) (TS 2201) | Általános iskolai feladat-ellátási helyek száma (gyógypedagógiai oktatással együtt) (TS 2001) |
|-----------|--|--|---|
| | 1-8 évfolyamon összesen | 1-8 évfolyamon összesen | db |
| 2011/2012 | 5 | 68 | 3 |
| 2012/2013 | 4 | 66 | 4 |
| 2013/2014 | 4 | 66 | 4 |
| 2014/2015 | 3 | 64 | 4 |
| 2015/2016 | 3 | 64 | 4 |

Forrás: TeIR, KSH Tstar

b) a közneveléshez kapcsolódó kiegészítő szolgáltatások

Az óvodai neveléssel kapcsolatos adatokat tartalmazza az alábbi táblázat.

| ÓVODAI ELLÁTOTSÁG | db | |
|--|--------------------|------------------------|
| <i>Az óvoda telephelyeinek száma</i> | 4 | |
| <i>Hány településről járnak be a gyermekek</i> | 1 | |
| <i>Óvodai férőhelyek száma</i> | 938/783 | |
| Óvodai gyermekcsoportok száma (gyógypedagógiai neveléssel együtt) | 32 | |
| <i>Az óvoda nyitvatartási ideje (...h-tól ...h-ig):</i> | 06 órától 18 óráig | |
| <i>A nyári óvoda-bezárás időtartama: ()</i> | nincs | |
| Személyi feltételek | Fő | Hiányzó létszám |
| <i>Óvodapedagógusok száma</i> | 67 | 8 |
| <i>Ebből diplomás óvodapedagógusok száma</i> | 59 | 0 |
| <i>Gyógypedagógusok létszáma</i> | 1 | 1 |
| <i>Dajka/gondozónő</i> | 50 | 0 |
| <i>Kisegítő személyzet</i> | 21 | 0 |
| <i>Pszichológus, logopédus, fejlesztőpedagógus</i> | 6,5 | 0 |
| Összesen: | 145,5 | 9 |

Forrás: önkormányzati adatgyűjtés

A számadatok alapján kiderül, hogy a településen lévő óvodákból 8 óvodapedagógus és egy gyógypedagógus hiányzik jelenleg. (A Gyáli Liliom Óvodából 5 óvodapedagógus, a Gyáli Tulipán

Óvodából 3 óvodapedagógus és a 2018. évben teljesen felújított Gyáli Tátika Óvodában az autista csoportnak jelenleg nincs gyógypedagógusa.)

4.5 Következtetések: problémák beazonosítása, fejlesztési lehetőségek meghatározása.

| A gyerekek helyzete, esélyegyenlősége vizsgálata során településünkön | |
|---|---|
| beazonosított problémák | fejlesztési lehetőségek |
| Hiányzó 8 óvodapedagógus létszám az óvodákban | Tanulmányi szerződéssel szakember utánpótlást megoldani. Átmenetileg pedagógiai asszisztensek számának növelése az óvónők leterheltségének csökkentése érdekében. |
| Hiányzó gyógypedagógus az autista óvodai csoportba | Megbízási szerződés keretében szakember alkalmazása |

5. A nők helyzete, esélyegyenlősége

5.1 A nők gazdasági szerepe és esélyegyenlősége

a) foglalkoztatás és munkanélküliség a nők körében

Foglalkoztatás és munkanélküliség a nők körében

| Év | Munkavállalási korúak száma | | Munkanélküliek | |
|------|-----------------------------|------------------|----------------------|------------------|
| | Férfiak (TS 0803) | Nők (TS 0804) | Férfiak (TS 0801) | Nők (TS 0802) |
| 2012 | 8 409 | 8 344 | 343 | 428 |
| 2013 | 8 394 | 8 372 | 382 | 399 |
| 2014 | 8 406 | 8 328 | 356 | 368 |
| 2015 | 8 444 | 8 329 | 301 | 311 |
| 2016 | 8 459 | 8 334 | 218 | 247 |
| | | | | |

Forrás: Teir

Általános vélekedés szerint a gyermekvállalás, a munkahelytől való hosszabb idejű távolmaradás nagymértékben rontja a nők munkaerőpiacra való visszalépésének esélyeit.

b) nők részvétele foglalkoztatást segítő és képzési programokban
Nincs ilyen adatnyilvántartás az Önkormányzatnál.

c) alacsony iskolai végzettségű nők elhelyezkedési lehetőségei
Nincs ilyen adatnyilvántartás az Önkormányzatnál.

d) hátrányos megkülönböztetés a foglalkoztatás területén (pl. bérkülönbség)

Az Önkormányzat, mint munkáltató eleget tesz az egyenlő munkáért egyenlő bér követelményének. Egyéb munkahelyekkel kapcsolatosan nincs ilyen jellegű felhasználható adatunk a hátrányos megkülönböztetésről.

5.2 A munkaerő-piaci és családi feladatok összeegyeztetését segítő szolgáltatások

Megújult a Gyáli Bóbita Bölcsőde



Az Új Széchenyi Terv keretében megvalósuló "Férőhelybővítés és szolgáltatásfejlesztés a Bóbita Bölcsődében" tárgyú, KMOP-4.5.2-11-2012-0021 azonosító számú projekt keretében 2013. december 12-én átadták a megújult gyáli bölcsődét.

A több mint 250 millió forintba kerülő projekt 150 millió forint Európai Unió támogatással valósult meg.

A projekt eredményeként a bölcsőde területe és kapacitása közel duplájára nőtt, valamint tornaszoba is kialakításra került az új épületrészben, valamint a meglévő épületrész is a mai kor igényeinek megfelelően került átalakításra. A projekt részeként biztosítva lett az egész épület akadálymentesítése is. Mindez azért is fontos, mert Gyálon a születések száma évről évre háromszáz fő/év körül mozog. Az új épületszárnyat 2014. januárjában vették birtokba a gyáli gyerekek.

Bölcsődében és családi napköziben engedélyezett férőhelyek száma

| Év | Működő (összes) bölcsődei férőhelyek száma | Működő, önkormányzati bölcsődei férőhelyek száma | Egyéb, nem önkormányzati bölcsődei (munkahelyi, magán stb.) férőhelyek száma | Családi napköziben engedélyezett férőhelyek száma (december 31-én) (TS 4901) |
|------|--|--|--|--|
| 2012 | 56 | 56 | 0 | 14 |
| 2013 | 56 | 56 | 0 | 14 |
| 2014 | 106 | 106 | 0 | 28 |
| 2015 | 106 | 106 | 0 | 21 |
| 2016 | 106 | 106 | 0 | 21 |
| 2017 | 108 | 108 | 0 | |

Forrás: TeIR,

A kisgyermekesek munkaerő-piaci esélyeinek tekintetében fontos jellemző a bölcsődei férőhelyek száma. Működési Engedélyben meghatározott 108 férőhelyet nem használhattuk ki, mivel a gyermekek korcsoportja szerint egyre több két év alatti gyermek került beíratásra. Ezek a csoportok 12 fővel működhetnek. A bölcsődei elhelyezési igények közül 5 fő van jelenleg várakozó listán.

Forrás: Gyáli Bóbita Bölcsőde 2017/2018 évi beszámolója

Óvodák férőhely jellemzője:

Az óvodai elhelyezési igényeket jellemzően ki tudjuk elégíteni.

Gyál Város minden óvodája felújításra került. Így a Város minden óvodája a kornak megfelelő, modern épületben működik.

A gyermek személyiségének, egészséges fejlődésének elsődleges feltétele az óvoda és a család őszinte bizalmon alapuló és a feltétel nélküli együttműködése. Biztosítjuk a gyermek számára mindazokat a jogokat és ellátásokat, amelyeket az óvodák számára a vonatkozó jogszabályok és rendeletek előírnak. Az esetkonferenciákon, megbeszéléseken a gyermekvédelmi felelősök részt vesznek.

Forrás: Gyáli Liliom Óvoda beszámolója 2017/2018. év.

5.3 Családtervezés, anya- és gyermekgondozás területe

A területi védőnők tevékenységüket a tanácsadóba szervezve végzik, a házi gyermekorvosokkal csapatmunkában. A védőnők tanácsadást tartanak, szűrővizsgálatokat tartanak. Munkaidejük nagy részében családlátogatásokat végeznek. Családtervezéssel kapcsolatban a gyermekek felvilágosítására alapvetően az iskolában kerül sor.

5.4 A nőket érő erőszak, családon belüli erőszak

A nőket érő és a családon belüli erőszak bár nem feltétlenül azonos, mégsem választhatóak szét. A családon belüli erőszak még mai modern társadalmunkban is tabunak számít, mind az erőszak alkalmazója, mind annak elszenvetője igyekszik eltitkolni az erőszak létét. A külső környezet sem segíti a családon belüli erőszak feltárását, a társadalom nagy része úgy tekint a jelenségre, mint valamely családi problémára, mely nem rá tartozik, így ennek jogi szabályozása is nehezen kivitelezhető.

Az erőszakos cselekmények nagyon sokrétűek lehetnek: leggyakrabban fizikai bántalmazást, a testi sértés különböző fokú eseteit értjük családon belüli erőszak alatt, de az erőszak jellege lehet pszichikai, illetve lelki, sőt szexuális természetű is, ezekben az esetekben a zaklatás, rágalmazás, becsületsértés a jellemző elkövetési magatartás, de más jogellenes cselekmények is számos esetben megvalósulhatnak. Jellegénél fogva az ilyen erőszak nagymértékű látenciát mutat, mely megnehezíti a pontos statisztika készítését, az ilyen esetek alacsony arányban jutnak a hatóságok vagy a segítségnyújtó szervezetek tudomására.

5.5 Krízishelyzetben igénybe vehető szolgáltatások

Gyál Városunkban krízishelyzet esetén nincs családi átmeneti otthon.

2016. január 1-től kötelező feladat a családterápia biztosítása. A 2015. év végi jogszabályi változások miatt átalakuló Kertváros Szociális Központ, Család- és Gyermejkölési Központjának szervezésében kötelezően, térségi szinten biztosítandó szolgáltatásként jelent meg. Ennek

megfelelően megbízás keretében családterapeuta vállalta el a jelentkező családok terápiás foglalkozását.

A Család- és Gyermejjóléti Szolgálat nyitvatartási idején kívül felmerülő krízishelyzetekben történő azonnali segítség, tanácsadás vagy tájékoztatás nyújtása a feladata a Készenléti Szolgálatnak. A készenléti ügyeletet ellátónak személyes intézkedésre nincs lehetősége, segítséget, tanácsadást telefonon tud nyújtani.

Forrás: Kertváros Szociális Központ 2017. évi beszámolója

5.6 A nők szerepe a helyi közéletben

2014. évi Önkormányzati választásokat követően:

A képviselő-testület tagjainak száma: 12 fő, ebből 3 fő nő, a többi pedig férfi.

A Gyáli Polgármesteri Hivatal foglalkoztatottai tekintetében viszont egyértelmű, hogy több nő dolgozik, mint férfi.

Hivatalunk jelenlegi létszáma 56 fő, ebből 15 férfi dolgozó van, a többi pedig nő.

5.7 A nőket helyi szinten fokozottan érintő társadalmi problémák és felszámolásukra irányuló kezdeményezések

Városunkban nincs olyan szervezet, amely a nők érdekvédelmére alakult volna.

5.8 Következtetések: problémák beazonosítása, fejlesztési lehetőségek meghatározása.

| A nők helyzete, esélyegyenlősége vizsgálata során településünkön | |
|---|--|
| beazonosított problémák | fejlesztési lehetőségek |
| Városunkban krízishelyzet esetén igénybe vehető gyerek és családok átmeneti otthonának hiánya | Gyermekek és családok átmeneti otthonának biztosítása szolgáltatási szerződés keretében. |

6. Az idősek helyzete, esélyegyenlősége

6.1 Az időskorú népesség főbb jellemzői (pl. száma, aránya, jövedelmi helyzete, demográfiai trendek stb.)

Az alábbi táblázat mutatja, hogy a nyugdíjasok tekintetében milyen a férfiak, nők aránya, mennyi az összlétszámuk:

| Év | Nyugdíjban, ellátásban, járadékban és egyéb járandóságban részesülő férfiak száma (TS 5201) | Nyugdíjban, ellátásban, járadékban és egyéb járandóságban részesülő nők száma (TS 5301) | Összes nyugdíjas |
|------|---|---|------------------|
| 2012 | 2234 | 3374 | 5 608 |
| 2013 | 2180 | 3347 | 5 527 |
| 2014 | 2138 | 3309 | 5 447 |
| 2015 | 2081 | 3231 | 5 312 |
| 2016 | 2056 | 3260 | 5 316 |

Forrás: Teir

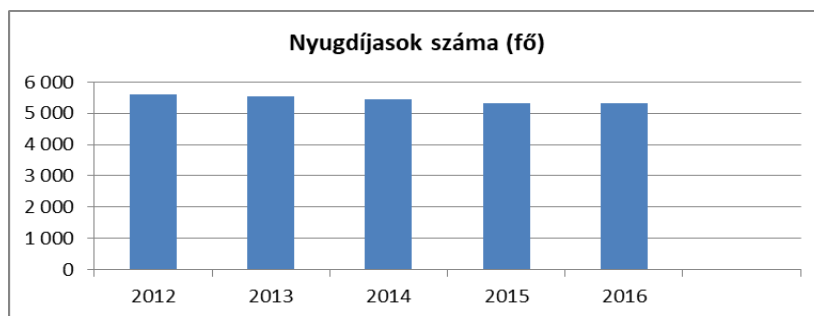

6.2 Idősek munkaerő-piaci helyzete

a) idősek, nyugdíjasok foglalkoztatottsága

Önkormányzatunk nem rendelkezik ilyen nyilvántartással, nincs erre vonatkozóan a birtokunkban adat.

c) hátrányos megkülönböztetés a foglalkoztatás területén

Hátrányos megkülönböztetéssel kapcsolatosan panasz eddig nem érkezett Önkormányzatunkhoz.

6.3 A közszolgáltatásokhoz, közösségi közlekedéshez, információhoz és a közösségi élet gyakorlásához való hozzáférés

Gyálon a közösségi közlekedés nagyon jónak mondható. A főváros közelsége miatt 4 rendszeres buszjárat és kettő vasútállomás is szolgálja a város lakosságának Budapestre történő bejutását.

A közösségi élet legfőbb színtere az Arany János Községi Ház és Városi Könyvtár, ahol számos rendezvénnyel várják a város lakosságát, ahol lehetőség van informatikai képzésre is.

a) az idősek egészségügyi és szociális szolgáltatásokhoz való hozzáférése

A Városi Egészségügyi Központban jelenleg felnőtt és gyermek háziorvosi ellátás, fogorvosi alapellátás, járó beteg szakrendelés és 24 órás háziorvosi (felnőtt-gyermek) ügyelet működik. A felnőtt háziorvosi szolgálat nyolc háziorvosból áll. A háziorvosok rendelési ideje napi négy óra, a területi (lakáson történő) betegellátás további négy órában történik.

A jelzőrendszeres házi segítségnyújtás készülékei életmentők lehetnek az idős, egészségileg leromlott állapotú ellátottak számára. Jelzőrendszeres házi segítségnyújtáshoz 2016.07.01-től 177 készülék van kihelyezve a Kertváros Szociális Központ beszámolója alapján.

b) kulturális, közművelődési szolgáltatásokhoz való hozzáférés

A Községi Házban rendszeresen, ingyenesen termet biztosítanak a városban működő idősek klubjainak. Az idősek rendszeresen klubgyűléseket tartanak, rendezvényeket szerveznek a Községi Házban.

c) idősek informatikai jártassága

Könyvtárunk e-Magyarország Pontként működik 2004. óta. Jelenleg 4 db számítógépet használ a lakosság. Internethasználat mellett lehetőség van nyomtatásra, pendrive használatára és webkamerát és fülhallgatót is lehet használni. Ezeket a szolgáltatásokat az idősek is igénybe vehetik.

Jelenleg nincs idősek részére informatikai tanfolyam a Községi Házban.

6.4 Az időseket, az életkorral járó sajátos igények kielégítését célzó programok a településen

A városunkban élő idősek nagy része aktív közösségi életet él. Rendszeresen részt vesznek rendezvényeken és klubgyűlésekre járnak.

6.5 Következtetések: problémák beazonosítása, fejlesztési lehetőségek meghatározása.

| Az idősek helyzete, esélyegyenlősége vizsgálata során településünkön | |
|--|--|
| beazonosított problémák | fejlesztési lehetőségek |
| idősek részére nincs bentlakásos otthon | idősek részére bentlakásos otthon létesítése |
| idősek részére, szükség esetén nincs rehabilitációs bentlakásos otthon | idősek részére, rehabilitáció idejére bentlakásos otthoni férőhely biztosítása |
| Idősek részére internet-tanfolyam hiánya | Internet-tanfolyam szervezése idősek részére |

7. A fogyatékkal élők helyzete, esélyegyenlősége

Az esélyegyenlőség egy olyan általános alapelv, amelyre érzékenyíteni kell a társadalmat. A nemzet e tekintetben nem diszkriminálhat. Ez alkalmazandó, különös tekintettel a gazdasági, társadalmi, kulturális és családi életre is. Ahhoz, hogy az esélyegyenlőség elve a gyakorlatban is érvényesülhessen, szükség lehet pozitív megkülönböztető intézkedésekre is. A fogyatékkal élők részéről igény mutatkozott esetlegesen érzékenyítő tréningek, rendezvények megtartására, melyek folyamán együtt kikapcsolódhatnak, szórakozhatnak a nem sérült emberek a sérült embertársaikkal.

7.1 A településen fogyatékossgal élő személyek főbb jellemzői, sajátos problémái

A legsérülékenyebb társadalmi csoportot a fogyatékkal élő emberek és azok családjaik alkotják, ezért nagyon fontos feladatunk olyan környezet kialakítása, ahol a fogyatékkal élők is egyenlő esélyekkel rendelkeznek a mindennapi életük során.

Gyálban nincs pontos adat a városban fogyatékkal élő lakosok számáról.

Gyál Város minden közintézménye akadálymentesített.

a) fogyatékkal élők foglalkoztatásának lehetőségei, foglalkoztatottsága

A fogyatékkal élők foglalkoztatásával kapcsolatosan nincs nyilvántartás.

b) hátrányos megkülönböztetés a foglalkoztatás területén

Nincs tudomásunk fogyatékkal élők számáról a városunkban, és nincs adatunk arról sem, hogy valamilyen hátrányos megkülönböztetést a foglalkoztatás területén elszenvedtek volna. Ilyen jellegű panasz nem érkezett Hivatalunkhoz.

c) önálló életvitelt támogató helyi intézmények, szolgáltatások, programok

Gyál város hivatalos honlapjának van akadálymentes verziója 2013. évtől, mely lehetőséget biztosít a látássérültek tájékozódására Gyál vonatkozásában.

Az Arany János Községi Ház és Városi Könyvtár nemcsak az átlagos olvasók igényeire figyel, hanem a gyengén látó vagy látássérült könyvtárhasználókra is tekintettel vannak. Az ő igényeiket szolgálják a hangos könyvek, amelyek CD formátumban rögzített irodalmi művek. Az első hangos könyveket 2002-ben kapták ajándékba a Magyar Rádiótól, azóta ezt az állományrészt is folyamatosan, évente fejlesztik.

7.2 Fogyatékkal élő személyek pénzübeli és természetbeni ellátása, kedvezményei

Városunkban nincs nyilvántartás arra vonatkozóan, hogy hány fogyatékkal élő személy él. Gyáli mozgáskorlátozottak részére körülbelül 5-600 db parkolási engedély van jelenleg kiadva.

7.3 A közszolgáltatásokhoz, közösségi közlekedéshez, információhoz és a közösségi élet gyakorlásához való hozzáférés lehetőségei, akadálymentesítés

a) települési önkormányzati tulajdonban lévő középületek akadálymentesítettsége

Gyál Város minden közintézménye akadálymentesített.

b) közszolgáltatásokhoz, kulturális és sportprogramokhoz való hozzáférés lehetőségei, fizikai, információs és kommunikációs akadálymentesítettség, lakóépületek, szolgáltató épületek akadálymentesítettsége

Az Arany János Községi Ház és Város könyvtárba a kerekesszéket használók részére mosdó kialakításra került és a bejutás is akadálymentes.

Gyál város hivatalos honlapjának van akadálymentes verziója 2013. évtől, mely lehetőséget biztosít a látássérültek tájékozódására Gyál Város honlapján.

Az Arany János Községi Ház és Városi Könyvtár nemcsak az átlagos olvasók igényeire figyelnek, hanem a gyengén látó vagy látássérült könyvtárhasználókra is tekintettel vannak. Az ő igényeiket szolgálják a hangos könyvek, amelyek CD formátumban rögzített irodalmi művek.

Folyamatban van a gyáli sportcsarnok építése, ahol biztosítva lesz az egész létesítmény vonatkozásában a teljes akadálymentesítés.

c) munkahelyek akadálymentesítettsége

Nincs erre vonatkozóan önkormányzatunk birtokában nyilvántartás.

d) közösségi közlekedés, járdák, parkok akadálymentesítettsége

A városunkba közlekedő buszok általában alacsony padlósak. A 2015. évben felújított Gyál-felső vasútállomás rekonstrukciójánál is fontos szempont volt az akadálymentes közlekedés, ezért taktilis burkolati jelek kerültek alkalmazásra.

A 2019. évi tervek között szerepel a Gyáli vasútállomás felújítása is, ahol szintén fontos szempont a taktilis burkolati jelek alkalmazása, hogy az akadálymentes közlekedés ott is biztosítva legyen.

Gyál városban jelenleg is folyamatban van több járdaszakasz felújítása, illetve új járdák építése. A régi betonlapos járdák helyett aszfalt burkolat, illetve új, térkövel burkolt járda készül. A járda szélessége a kerekesszékekkel közlekedők számára is megfelelő lesz. Az útkereszteződéseknél a szintkülönbségek áthidalása szintén akadálymentesítve történik.

2017. október 25-én átadták a felújított Gyáli Millenniumi Parkot, mely minden részlete megújult, melynek köszönhetően egy szebb, látványosabb nagyvárosi teret élvezhetnek az odalátogatók. Gyál Város Önkormányzata mintegy 147 millió forint összegből újíttotta meg a gyáliak körében népszerű parkot, melyhez biztosítva van az akadálymentes megközelítés.



e) fogyatékos személyek számára rendelkezésre álló helyi szolgáltatások

Gyál Városában nincs nyilvántartás, hogy hány fogyatékkal élő személy nappali ellátására lenne szükség.

Valószínű, hogy a családok, ahol fogyatékkal élő családtag van, azoknak az ellátását lehetőségeikhez mérten saját maguk igyekeznek megoldani.

Nappali ellátásban részesülő fogyatékos személyek száma

| Év | Nappali ellátásban részesülő fogyatékos személyek száma (TS 5001) | Egyházi fenntartású intézményben | Civil fenntartású intézményben |
|------|---|----------------------------------|--------------------------------|
| 2012 | 0 | 0 | 0 |
| 2013 | 0 | 0 | 0 |
| 2014 | 0 | 1 | 0 |
| 2015 | 0 | 1 | 0 |
| 2016 | 0 | 1 | 0 |
| 2017 | 0 | 1 | 0 |

Forrás: TeIR, KSH Tstar; helyi adatszolgáltatók segítségével

Jelenleg az idősek nappali ellátásának biztosítását a Váci Egyházmegye fenntartásában lévő Szent József Idősek Klubja végzi, de 2019.01.31. napjától a „Kertváros” Önkormányzati Társulás fogja megoldani az idősek nappali ellátásának jogszabályi feladatait.

7.4 Következtetések: problémák beazonosítása, fejlesztési lehetőségek meghatározása

| A fogyatékkal élők helyzete, esélyegyenlősége vizsgálata során településünkön | |
|--|---|
| beazonosított problémák | fejlesztési lehetőségek |
| Nincs a fogyatékkal élők részére nappali ellátást nyújtó intézmény önkormányzati fenntartásban | Igényfelmérést követően, a Kertváros Szociális Központ által 2019. februárjától működtetett idősek nappali ellátásának kibővítése fogyatékkal élők részére önkormányzati fenntartású nappali ellátó intézménnyé |
| Érzékenyítő tréningek megszervezésének hiánya | Érzékenyítő tréningek rendszeres megszervezése |

8. Helyi partnerség, lakossági önszerveződések, civil szervezetek és for-profit szereplők társadalmi felelősségvállalása

a) a 3–7. pontban szereplő területeket érintő civil, egyházi szolgáltató és érdekvédelmi szervezetek, önszerveződések feltérképezése

Gyál Város Önkormányzata kiemelten fontos feladatának tartja a civil közösségek és a sportélet támogatását. Az évről-évre pályázati forrásból biztosított összeg nagy segítséget jelent az érintett személyeknek, szervezeteknek abban, hogy céljaikat megvalósíthassák.

Gyál Város Önkormányzata Képviselő-testülete a 9/2008.(IV.29.) számú rendeletével döntött a Szociálpolitikai Kerekasztal létrehozásáról, melynek feladata:

- a szolgáltatótervezési koncepcióban meghatározott feladatok megvalósulásának, végrehajtásának folyamatos figyelemmel kísérése,
- a szolgáltatótervezési koncepció végrehajtása érdekében elfogadott Képviselő-testületi döntések megvalósulásának monitorozása,
- az egyes ellátotti csoportok helyzetének vizsgálata a szolgáltatótervezési koncepcióban meghatározott feladatok időarányos teljesítésével összefüggésben.

A Szociálpolitikai Kerekasztal működése:

A Szociálpolitikai Kerekasztal szükség szerint, de évente legalább egy ülést tart.

A Szociálpolitikai Kerekasztal ülését az elnök hívja össze a meghívó küldésével, illetőleg az ülésre szóló hirdetmény közzétételével. Továbbá gondoskodik a Szociálpolitikai Kerekasztal működésével kapcsolatos szervezési és ügyviteli feladatok ellátásáról.

A Szociálpolitikai Kerekasztal ülésén szavazati joggal rendelkező tagok határozati formában döntenek. Az érvényes határozathoz a szavazati joggal rendelkezők több, mint felének egyező szavazata szükséges.

A Szociálpolitikai Kerekasztal ülései nyilvánosak.

b) önkormányzati, nemzetiségi önkormányzati, egyházi és civil szektor közötti partnerség bemutatása

2014. évben kettő nemzetiségi önkormányzat alakult

- Roma Nemzetiségi Önkormányzat
Gyál Város Önkormányzata a 133/2015. (V.28.) sz. határozatával együttműködési megállapodást kötött a Roma Nemzetiségi Önkormányzattal
- Román Nemzetiségi Önkormányzat
Gyál Város Önkormányzata a 134/2015. (V.28.) sz. határozatával együttműködési megállapodást kötött a Román Nemzetiségi Önkormányzattal.

Az Önkormányzat jó kapcsolatokat ápol az egyházakkal. Lehetőségeihez mérten rendszeres támogatást nyújt az Egyházak részére.

- Gyál Város Önkormányzatának Képviselő-testülete a 161/2017.(VI.29.) sz. határozatával a Gyáli Római Katolikus Plébánia (2360 Gyál, Szent István u. 36.) részére a templom felújításával kapcsolatosan 2.800.000,- Ft támogatást nyújtott.
- Gyál Város Önkormányzatának Képviselő-testülete a 71/2017. (III.30.) sz. határozatával 2.000.000,- Ft összeggel támogatta a Gyáli Református Lelkeszi Hivatalt az évfordulók megünneplésével kapcsolatosan kiadásokkal kapcsolatosan.
- 2018. évben – Római Katolikus Plébánia részére – Dr. Nagy Árpád síremlékének felújítására 150.000,- Ft támogatást nyújtott.

Gyál Város Önkormányzata, szűkös anyagi keretei ellenére évek óta maximális anyagi segítséget nyújt pályázati úton a városban működő civil és sportszervezetek részére.

c) önkormányzatok közötti, illetve térségi, területi társulásokkal való partnerség

A „Kertváros” Önkormányzati Társulás tagtelepülései a Szociális Központ fenntartása révén partneri viszonyban vannak városunkkal. A Társulás feladatairól már részletesen szoltunk a 2.2 pontban.

2011. június 15-én aláírásra került 17 önkormányzat (Alsónémedi Önkormányzata, Budakeszi Önkormányzata, Csömör Önkormányzata, Diósd Önkormányzata, Dunaharaszti Önkormányzata, Ecsér Önkormányzata, Érd Önkormányzata, Gyál Önkormányzata, Halásztelek Önkormányzata, Kistarcsa Önkormányzata, Nagykovácsi Önkormányzata, Nagytarcsa Önkormányzata, Pécel Önkormányzata, Pilisborosjenő Önkormányzata, Remeteszőlős Önkormányzata, Szigetszentmiklós Önkormányzata, Törökbálint Önkormányzata,) részvételével a Fővárosi Agglomerációs Önkormányzati Társulás társulási megállapodása.

A Társulás székhelye Gyál. A gazdasági-pénzügyi, számviteli feladatokat a Gyáli Polgármesteri Hivatal látja el. A Társulás alapvető célja az érintett települések közösen való fellépés - bizonyos ügyekben Budapesttel együtt – agglomerációs települések érdekében. A legfontosabb feladat a közös érdekérvényesítés, érdekvédelem, a közös gondolkodás és a tapasztalatcsere többek között a közösségi közlekedés, a közbiztonság, a turisztika és a katasztrófavédelem területén, illetve a kulturális és sport kapcsolatok elmélyítése.

A területfejlesztésről és területrendezésről szóló 1996. évi XXI. Törvény 10. § (1) bekezdése értelmében cél a társult települések összehangolt fejlesztése, közös területfejlesztési programok kialakítása és a fejlesztések megvalósítása, valamint a pályázatok figyelése, pályázatok benyújtása, források megszerzésére.

d) a nemzetiségi önkormányzatok célcsoportokkal kapcsolatos esélyegyenlőségi tevékenysége

2014. évben kettő nemzetiségi önkormányzat alakult

- Roma Nemzetiségi Önkormányzat

Gyál Város Önkormányzata a 133/2015. (V.28.) sz. határozatával együttműködési megállapodást kötött a Roma Nemzetiségi Önkormányzattal

- Román Nemzetiségi Önkormányzat

Gyál Város Önkormányzata a 134/2015. (V.28.) sz. határozatával együttműködési megállapodást kötött a Román Nemzetiségi Önkormányzattal.

e) civil szervezetek célcsoportokkal kapcsolatos esélyegyenlőségi tevékenysége

Gyál Város Önkormányzata kiemelten fontos feladatának tartja a városban működő, tevékenykedő civil szervezetek támogatását. A támogatások mellett ingyenes teremhasználatot is biztosít a szervezeteknek.

Gyál Város Önkormányzatának Képviselő-testülete a 91/2018. (IV.26.) sz. határozatával döntött a civil szervezetek 2018. évi támogatásával kapcsolatosan, mely alapján alábbi támogatások kerültek kiosztásra:

- 230.000,- Ft Nyugdíjasok Helyi Képviselőtestületének Közhasznú Egyesülete
- 300.000,- Ft Gyáli Kertbarát Kör
- 450.000,- Ft Kertváros Fűvöszenekari Egyesület
- 230.000,- Ft Nyugdíjas Alapítványért Nyugdíjas Klub
- 100.000,- Ft Fogyasztóvédelmi Egyesület Gyáli Szervezete
- 230.000,- Ft Őszidő Nyugdíjas Klub
- 380.000,- Ft Cukorbetegség Egyesülete Gyál
- 200.000,- Ft. Pörög a Gyáli Szoknya Egyesület
- 100.000,- Ft Solymári Béla Nyugd. Pedagógus Klub
- 150.000,- Ft Bundás Barát Állatvédő Egyesület
- 300.000,- Ft Civilek a Környezetünkért Egyesület
- 330.000,- Ft Kovács István Pál Dalkör

f) for-profit szereplők részvétele a helyi esélyegyenlőségi feladatok ellátásában.

Önkormányzatunk nyitott a for-profit szereplők kezdeményezéseire, melynek a főbb megvalósulási terepét a foglalkoztatás kapcsán látjuk.

9. A helyi esélyegyenlőségi program nyilvánossága

A helyzetelemzés előkészítésében és társadalmi vitájában részt vettek, online és személyes kapcsolattartás keretében a Gyálon dolgozó szociális, egészségügyi, gyermekjóléti, köznevelési, közművelődési szakemberek.

Az Önkormányzat akadálymentes hivatalos honlapján az elfogadott dokumentum hozzáférhető lesz, így biztosítva lesz a megvalósítás folyamatos ellenőrzése.

A Helyi Esélyegyenlőségi Program Intézkedési Terve (HEP IT)

1. A HEP IT részletei

A helyzetelemzés megállapításainak összegzése

| Célcsoport | Következtetések | |
|------------------|--|---|
| | problémák beazonosítása rövid megnevezéssel | fejlesztési lehetőségek meghatározása rövid címmel |
| Gyermekek | 8 óvodapedagógus és egy gyógypedagógus létszám hiányzik az óvodákból | Tanulmányi szerződéssel szakember utánpótlást megoldani. Átmenetileg pedagógiai asszisztensek számának növelése az óvónők leterheltségének csökkentése érdekében. Megbízási szerződés keretében szakember alkalmazása |
| Nők | Városunkban krízishelyzet esetén igénybe vehető gyermek és családok átmeneti otthonának hiánya | Gyermekek és családok átmeneti otthonának biztosítása szolgáltatási szerződés keretében. |
| Idősek | Idősek bentlakásos, rehabilitációs otthoni ellátásának hiánya | Idősek bentlakásos, rehabilitációs otthoni ellátására megfelelő épület biztosítása |
| | Idősek részére internet-tanfolyam hiánya | Internet-tanfolyam szervezése idősek részére |
| Fogyatékkal élők | A fogyatékkal élők részére nappali ellátást nyújtó intézményi férőhelyek számának bővítése | Igényfelmérést követően, a Kertváros Szociális Központ által 2019. februárjától működtetett idősek nappali ellátásának kibővítése fogyatékkal élők részére |
| | Érzékenyítő tréningek megszervezésének hiánya | Érzékenyítő tréningek rendszeres megszervezése a nem fogyatékkal élők és a fogyatékkal élőkkel közösen |

Az intézkedési területek részletes kifejtése

| | |
|---|--|
| Intézkedés címe: | I/1. Óvodapedagógus hiány megoldása az óvodákban |
| Feltárt probléma (kiinduló értékekkel) | 8 óvodapedagógus létszám hiányzik az óvodákból |
| Célok - Általános megfogalmazás és rövid-, közép- és hosszútávú időegységekre bontásban | Rövidtávú: átmenetileg csökkenteni a létszámhiányból eredő hátrány Közép- és hosszú távú: betölteni a meglévő üres álláshelyeket megfelelő végzettségű szakemberekkel |
| Tevékenységek (a beavatkozás tartalma) pontokba szedve | Átmenetileg pedagógiai asszisztensek számának növelése az adott intézményekben. Tanulmányi szerződés keretében szakember utánpótlás megvalósítása. |
| Résztevők és felelős | Résztevő: Jogi és Intézményfelügyeleti Iroda irodavezetője, Felelős: óvodavezetők |
| Partnerek | Óvodai munkatársak |
| Határidő(k) pontokba szedve | Teljes megvalósulás időpontja: 2021.01.31. |
| Eredményességi mutatók és annak dokumentáltsága, forrása (rövid, közép és hosszútávon), valamint fenntarthatósága | óvodapedagógusi létszám feltöltése az óvodákban |
| Kockázatok és csökkentésük eszközei | szakember hiány |
| Szükséges erőforrások | álláshirdetések megjelentetése, intézményi belső humánerőforrás felkutatása, költségvetési finanszírozás |

Az intézkedési területek részletes kifejtése

| | |
|---|---|
| Intézkedés címe: | I/2. Gyógypedagógus szakember hiány megoldása |
| Feltárt probléma (kiinduló értékekkel) | Gyógypedagógus szakember hiányzik a Gyáli Tátika Óvodából |
| Célok - Általános megfogalmazás és rövid-, közép- és hosszútávú időegységekre bontásban | A rászoruló gyermekek megfelelő ellátása |
| Tevékenységek (a beavatkozás tartalma) pontokba szedve | Megbízási szerződéssel gyógypedagógiai szakember alkalmazása |
| Résztevők és felelős | Felelős: Intézményvezető, Résztevő: Jogi- és Intézményfelügyeleti Iroda irodavezetője |
| Partnerek | gyógypedagógiai végzettséggel rendelkező szakemberek |
| Határidő(k) pontokba szedve | Teljesítési határidő: 2021.01.31. |
| Eredményességi mutatók és annak dokumentáltsága, forrása (rövid, közép és hosszútávon), valamint fenntarthatósága | Szakember alkalmazása |
| Kockázatok és csökkentésük eszközei | szakemberhiány, állásra jelentkezők hiánya |
| Szükséges erőforrások | álláshirdetések megjelentetése, hiányzó humánerőforrás felkutatása, költségvetési finanszírozás |

Az intézkedési területek részletes kifejtése

| | |
|---|---|
| Intézkedés címe: | II/1. Családi átmeneti otthon biztosítása |
| Feltárt probléma (kiinduló értékekkel) | Városunkban krízishelyzet esetén, igénybe vehető gyermekek és családok átmeneti otthonának hiánya |
| Célok - Általános megfogalmazás és rövid-, közép- és hosszútávú időegységekre bontásban | Gyermekek és családok átmeneti otthonának biztosítása szolgáltatási szerződés keretében. |
| Tevékenységek (a beavatkozás tartalma) pontokba szedve | Megoldási lehetőségek felmérése. Lehetséges átmeneti otthoni férőhelyek biztosítása krízishelyzetbe került gyermekek és családok részére, szolgáltatási szerződés keretében. |
| Részvevők és felelős | Részvevő: Kertváros Szociális Központ vezetője, Felelős: Gyáli Polgármesteri Hivatal Jogi és Intézményfelügyeleti iroda vezetője |
| Partnerek | Önkormányzati, egyházi, civil fenntartású intézmények |
| Határidő(k) pontokba szedve | Teljesítési határidő: 2023.12.31. |
| Eredményességi mutatók és annak dokumentáltsága, forrása (rövid, közép és hosszútávon), valamint fenntarthatósága | Krízishelyzetbe került gyermekek és családok átmeneti otthoni férőhelyének biztosítása szolgáltatási szerződés keretében |
| Kockázatok és csökkentésük eszközei | Anyagi és humán erőforrás hiánya |
| Szükséges erőforrások | Anyagi és humán erőforrás. (Pályázati források felhasználása is lehetséges) |

Az intézkedési területek részletes kifejtése

| | |
|---|---|
| Intézkedés címe: | III/1. Idősek bentlakásos otthonának hiányának megoldása |
| Feltárt probléma (kiinduló értékekkel) | Nincs a Városban idősek részére bentlakásos otthon |
| Célok - Általános megfogalmazás és rövid-, közép- és hosszútávú időegységekre bontásban | Idősek részére bentlakásos otthon létesítése |
| Tevékenységek (a beavatkozás tartalma) pontokba szedve | Anyagi és humán erőforrás megteremtése, pályázati lehetőségek felkutatása |
| Résztevők és felelős | Felelős: Önkormányzat képviselő-testülete, Résztevő: Városfejlesztési Iroda vezetője, Jogi és Intézményfelügyeleti Iroda Irodavezetője, |
| Partnerek | Kertváros Szociális Központ vezetője |
| Határidő(k) pontokba szedve | Teljes megvalósítás időpontja: 2023.12.31. |
| Eredményességi mutatók és annak dokumentáltsága, forrása (rövid, közép és hosszútávon), valamint fenntarthatósága | Idősek részére bentlakásos otthon létesítése és működtetése |
| Kockázatok és csökkentésük eszközei | Anyagi és humán erőforrás hiánya |
| Szükséges erőforrások | Elsősorban anyagi forrás szükséges (akár pályázatok útján is.) |

Az intézkedési területek részletes kifejtése

| | |
|---|--|
| Intézkedés címe: | III/2. Idősek részére bentlakásos rehabilitációs ellátást biztosító otthon hiányának megoldása |
| Feltárt probléma (kiinduló értékekkel) | Nincs a Városban idősek részére rehabilitációs ellátást biztosító otthon |
| Célok - Általános megfogalmazás és rövid-, közép- és hosszútávú időegységekre bontásban | Idősek részére rehabilitációs otthon létesítése |
| Tevékenységek (a beavatkozás tartalma) pontokba szedve | Anyagi és humán erőforrás megteremtése, pályázati lehetőségek felkutatása |
| Részvevők és felelős | Felelős: Önkormányzat képviselő-testülete, Részvevő: Városfejlesztési Iroda vezetője, Jogi és Intézményfelügyeleti Iroda Irodavezetője |
| Partnerek | Kertváros Szociális Központ vezetője |
| Határidő(k) pontokba szedve | Teljes megvalósítás időpontja: 2023.12.31. |
| Eredményességi mutatók és annak dokumentáltsága, forrása (rövid, közép és hosszútávon), valamint fenntarthatósága | Idősek részére rehabilitációs otthon létesítése és működtetése |
| Kockázatok és csökkentésük eszközei | Anyagi és humán erőforrás hiánya |
| Szükséges erőforrások | Elsősorban anyagi forrás szükséges (akár pályázati forrásokkal segítségével) |

Az intézkedési területek részletes kifejtése

| | |
|---|--|
| Intézkedés címe: | III/3. Idősek részére internet-tanfolyam indítása |
| Feltárt probléma (kiinduló értékekkel) | Idősek részére jelenleg nincs a Városban internet-tanfolyam |
| Célok - Általános megfogalmazás és rövid-, közép- és hosszútávú időegységekre bontásban | Az idősek informatikai tudásának felzárkóztatása, hogy a mai kornak megfelelő alapfokú internet-használatra vonatkozó tudással rendelkezzenek. |
| Tevékenységek (a beavatkozás tartalma) pontokba szedve | Képzésen résztvevők felkutatása, igényfelmérés. Képzés helyének, költségének biztosítása. |
| Résztvevők és felelős | Felelős: Arany János Községi Ház és Városi Könyvtár vezetője, |
| Partnerek | Őszidők Nyugdíjas Klub, Nyugdíjasok Helyi Képviseletének Közhasznú Egyesülete, Nyugdíjas Alapítványért Nyugdíjas Klub, Solymári Béla Nyugdíjas Pedagógus Klub, |
| Határidő(k) pontokba szedve | Teljesítési határidő: 2020.01.31. |
| Eredményességi mutatók és annak dokumentáltsága, forrása (rövid, közép és hosszútávon), valamint fenntarthatósága | Internethasználat megtanulása iránt érdeklődő idősek felkutatása és a tanfolyam megszervezése, lebonyolítása. |
| Kockázatok és csökkentésük eszközei | Kevés érdeklődő a tanfolyam iránt. Anyagi vagy humán erőforrás hiánya |
| Szükséges erőforrások | Anyagi és humán erőforrás. (akár pályázati források segítségével is.) |

Az intézkedési területek részletes kifejtése

| | |
|---|--|
| Intézkedés címe: | IV/1. Idősek nappali ellátását biztosító férőhelyek kibővítése a fogyatékkal élők részére |
| Feltárt probléma (kiinduló értékekkel) | Idősek nappali ellátását biztosító férőhelyek kibővítése a fogyatékkal élők részére |
| Célok - Általános megfogalmazás és rövid-, közép- és hosszútávú időegységekre bontásban | Igényfelmérést követően, a Kertváros Szociális Központ által 2019. februárjától működtetett idősek nappali ellátását biztosító intézmény ellátásának kibővítése a fogyatékkal élők részére is. |
| Tevékenységek (a beavatkozás tartalma) pontokba szedve | Igényfelmérés, férőhelyek biztosítása |
| Résztevők és felelős | Felelős: Kertváros Szociális Központ vezetője, Résztevő: Gyáli Polgármesteri Hivatal Jogi és Intézményfelügyeleti Iroda Irodavezetője |
| Partnerek | Kertváros Önkormányzati Társulás tagjai |
| Határidő(k) pontokba szedve | 2023.12.31. |
| Eredményességi mutatók és annak dokumentáltsága, forrása (rövid, közép és hosszútávon), valamint fenntarthatósága | Fogyatékosok nappali ellátásnak intézmény keretében történő biztosítása |
| Kockázatok és csökkentésük eszközei | Anyagi és humánerőforrás hiánya |
| Szükséges erőforrások | Elsősorban anyagi és humánerőforrás szükséges. (Esetlegesen pályázati források felhasználásával.) |

Az intézkedési területek részletes kifejtése

| | |
|---|--|
| Intézkedés címe: | IV/2. Érzékenyítő tréningek megszervezése |
| Feltárt probléma (kiinduló értékekkel) | Közös érzékenyítő tréningek hiánya a nem fogyatékkal élők és a fogyatékkal élők részére |
| Célok - Általános megfogalmazás és rövid-, közép- és hosszútávú időegységekre bontásban | A fogyatékkal élők társadalmi integrációjának segítése, elfogadottságuk növelése. |
| Tevékenységek (a beavatkozás tartalma) pontokba szedve | Igényfelmérés, érzékenyítő tréningek megtartása |
| Résztevők és felelős | Felelős: Arany János Községi Ház és Városi Könyvtár vezetője |
| Partnerek | Gyál Város Önkormányzat, Fogyatékkal élők civil szervezetei, oktatási intézmények |
| Határidő(k) pontokba szedve | 2021.01.31. |
| Eredményességi mutatók és annak dokumentáltsága, forrása (rövid, közép és hosszútávon), valamint fenntarthatósága | Érzékenyítő tréningek megszervezése, ezzel is közelebb hozva a nem fogyatékkal élőket a fogyatékkal élőkkel. |
| Kockázatok és csökkentésük eszközei | Érdeklődés hiánya. Anyagi és humán erőforrás hiánya |
| Szükséges erőforrások | Elsősorban anyagi és humán erőforrás szükséges. (Esetlegesen pályázati források felhasználásával.) |

1. Összegző táblázat – A Helyi Esélyegyenlőségi Program Intézkedési Terve (HEP IT)

3. sz. melléklet a 2/2012. (VI.5.) EMMI rendelethez

| | A | B | C | D | E | F | G | H | I | J |
|---------------------|---------------------------------|---|------------------------------------|--|------------------------|------------------------|---|--|---|--|
| Intézkedés sorszáma | Az intézkedés címe, megnevezése | A helyzetelemzés következtetéseiben feltárt esélyegyenlőségi probléma megnevezése | Az intézkedéssel elérni kívánt cél | A célkitűzés összhangja egyéb stratégiai dokumentumokkal | Az intézkedés tartalma | Az intézkedés felelőse | Az intézkedés megvalósításának határideje | Az intézkedés eredményességét mérő indikátor(ok) | Az intézkedés megvalósításához szükséges erőforrások (humán, pénzügyi, technikai) | Az intézkedés eredményeinek fenntarthatósága |

I. A gyermekek esélyegyenlősége

| | | | | | | | | | | |
|---|---|---|---|--|--|-----------------|-------------|---------------------------------------|--|---|
| 1 | Óvodapedagógus hiány megoldása az óvodákban | 8 óvodapedagógus létszám hiányzik az óvodákból. | rövidtávú: átmenetileg csökkenteni a létszámhiányból eredő hátrányt Közép- és hosszú távú: betölteni a meglévő üres álláshelyeket megfelelő végzettségű szakemberekkel | Óvodai éves beszámoló, intézményi dokumentumok | álláshirdetések megjelentetése, intézményi belső humánerőforrás felkutatása, költségvetési finanszírozás | óvodavezetők | 2021.01.31. | Óvodapedagógusi létszám feltöltése | Álláspályázatok meghirdetése, belső humánerőforrás felkutatása | üres óvodapedagógusi álláshelyek megszűnése |
| 2 | Gyógypedagógus szakember hiánya | Gyógypedagógus hiányzik a Gyáli Tátika Óvodából | A gyógypedagógiai ellátásra rászoruló gyermekek megfelelő ellátása | Óvodai éves beszámoló, intézményi dokumentumok | álláshirdetések megjelentetése | Intézményvezető | 2021.01.31. | Gyógypedagógiai szakember alkalmazása | Álláshirdetések megjelentetése, hiányzó humánerőforrás felkutatása | üres gyógypedagógiai álláshely megszűnése |

II. A nők esélyegyenlősége

| | | | | | | | | | | |
|---|-------------------------------------|--|---|-------------------------|--|---|-------------|--|--------------------------|--|
| 1 | Családi átmeneti otthon biztosítása | Városunkban krízishelyzet esetén igénybe vehető gyermekek és családok átmeneti otthonának hiánya | Gyermekek és családok átmeneti otthonának biztosítása szolgáltatási szerződés keretében | Intézményi dokumentumok | Megoldási lehetőségek felmérése. Lehetséges átmeneti otthoni férőhelyek biztosítása krízishelyzetbe került gyermekek és családok részére, szolgáltatási szerződés keretében. | Gyáli Polgármesteri Hivatal Jogi és Intézményfelügyeleti Iroda vezetője | 2023.12.31. | Krízishelyzetbe került gyermekek és családok átmeneti otthoni férőhelyének biztosítása szolgáltatási szerződés keretében | Anyagi és humánerőforrás | Gyermekek és családok átmeneti otthonának folyamatos biztosítása szolgáltatási szerződés keretében |
|---|-------------------------------------|--|---|-------------------------|--|---|-------------|--|--------------------------|--|

III. Az idősek esélyegyenlősége

| | | | | | | | | | | |
|---|---|---|---|-----------------------|---|----------------------------------|-------------|--|------------------------------------|--|
| 1 | Idősek bentlakásos otthonának hiányának megoldása | Nincs a Városban idősek részére bentlakásos otthon | Idősek részére bentlakásos otthon létesítése | Intézményi dokumentum | Anyagi és humán-erőforrás megteremtése, pályázati lehetőségek felkutatása | Önkormányzat képviselő-testülete | 2023.12.31. | Idősek részére bentlakásos otthon létesítése és működtetése | Elsősorban, anyagi forrás | Idősek részére bentlakásos otthon létesítése és működtetése |
| 2 | Idősek részére bentlakásos rehabilitációs ellátást biztosító otthonok létesítése és működtetése | Nincs a Városban idősek részére rehabilitációs ellátást biztosító otthon. | Idősek részére rehabilitációs otthon létesítése | Intézményi dokumentum | Anyagi és humán-erőforrás megteremtése, pályázati lehetőségek felkutatása | Önkormányzat képviselő-testülete | 2023.12.31. | Idősek részére rehabilitációs otthon létesítése és működtetése | Elsősorban anyagi forrás szükséges | Idősek részére rehabilitációs otthon létesítése és működtetése |

| | A | B | C | D | E | F | G | H | I | J |
|---------------------|---|---|---|--|---|---|---|--|---|---|
| Intézkedés sorszáma | Az intézkedés címe, megnevezése | A helyzetelemzés következtetéseiben feltárt esélyegyenlőségi probléma megnevezése | Az intézkedéssel elérni kívánt cél | A célkitűzés összhangja egyéb stratégiai dokumentumokkal | Az intézkedés tartalma | Az intézkedés felelőse | Az intézkedés megvalósításának határideje | Az intézkedés eredményességét mérő indikátor(ok) | Az intézkedés megvalósításához szükséges erőforrások (humán, pénzügyi, technikai) | Az intézkedés eredményeinek fenntarthatósága |
| 3. | Idősek részére internet-tanfolyam megszervezése | Idősek részére nincs a Városban internet-tanfolyam | Az idősek informatikai tudásának felzárkóztatása, hogy a mai kornak megfelelő alapfokú internet-használatra vonatkozó tudással rendelkezzenek | Intézményi dokumentum | Képzésen résztvevők felkutatása, igényfelmérés. Képzés helyének, költségének biztosítása. | Arany János Közösségi Ház és Városi Könyvtár vezetője | 2020.01.31. | Internethasználat megtanulása iránt érdeklődő idősek felkutatása és a tanfolyam megszervezése, lebonyolítása | Anyagi és humán erőforrás. | Internet-tanfolyam megszervezése, lebonyolítása |

IV. A fogyatékkal élők esélyegyenlősége

| | | | | | | | | | | |
|---|---|---|--|-----------------------|---|---|--------------|--|---|--|
| 1 | Idősek nappali ellátását biztosító férőhelyek kibővítése a fogyatékkal élők részére | A fogyatékkal élők részére idősek nappali ellátását biztosító férőhelyek hiánya | Igényfelmérést követően, a Kertváros Szociális Központ által 2019. februárjától működtetett idősek nappali ellátását biztosító intézmény ellátásának kibővítése a fogyatékkal élők részére is. | Intézményi dokumentum | Fogyatékosok nappali ellátásának intézmény keretében történő biztosítása | Kertváros Szociális Központ vezetője | 2023.12.31.. | fogyatékkal élők nappali ellátásának intézmény keretében történő biztosítása | Elsősorban anyagi és humán erőforrás szükséges | Fogyatékkal élők részére nappali ellátás biztosító férőhelyek létesítése |
| 2 | Érzékenyítő tréningek megszervezése | Közös érzékenyítő tréningek hiánya a nem fogyatékkal élők és a fogyatékkal élők részére | Igényfelmérés, érzékenyítő tréningek megtartása | Intézményi dokumentum | Érzékenyítő tréningek megszervezése, ezzel is közelebb hozva a nem fogyatékkal élőket a fogyatékkal élőkhez | Arany János Közösségi Ház és Városi Könyvtár vezetője | 2021.01.31. | Igényfelmérés, érzékenyítő tréningek megtartása, megszervezése | Pályázati és saját források felhasználásával, szervezési intézkedések | Tréningek folyamatos megszervezése |

3. Megvalósítás

A megvalósítás előkészítése

Önkormányzatunk az általa fenntartott intézmények vezetői számára feladatul adja és ellenőrzi, a településen működő nem önkormányzati fenntartású intézmények vezetőit pedig partneri viszony során kéri, hogy a Helyi Esélyegyenlőségi Programot valósítsák meg, illetve támogassák.

Önkormányzatunk azt is kéri intézményeitől és partnereitől, hogy vizsgálják meg, és a program elfogadását követően biztosítsák, hogy az intézményük működését érintő, és az esélyegyenlőség szempontjából fontos egyéb közszolgáltatásokat meghatározó stratégiai dokumentumokba és iránymutatásokba épüljenek be és érvényesüljenek az egyenlő bánásmódra és esélyegyenlőségre vonatkozó azon kötelezettségek, melyek az önkormányzat Helyi Esélyegyenlőségi Programjában részletes leírásra kerültek.

Önkormányzatunk elvárja, hogy intézményei a Helyi Esélyegyenlőségi Program Intézkedési Tervében szereplő vállalásokról, az őket érintő konkrét feladatokról intézményi szintű akcióterveket és évente cselekvési ütemterveket készítsenek.

Önkormányzatunk a HEP kidolgozására és megvalósítására, továbbá értékelésére, ellenőrzésére és az ennek során nyert információk visszacsatolására, valamint a programba történő beépítésének garantálására Helyi Esélyegyenlőségi Programért Felelős Fórumot hoz létre és működtet.

A fentiekkel kívánjuk biztosítani, hogy az HEP IT-ben vállalt feladatok településünkön maradéktalanul megvalósuljanak.

A megvalósítás folyamata

A Helyi Esélyegyenlőségi Programban foglaltak végrehajtásának ellenőrzése érdekében HEP Fórumot hozunk létre.

A HEP Fórum tagjai:

- Jogi és Intézményfelügyeleti Iroda irodavezető-helyettese - Gyáli Polgármesteri Hivatal
- Intézményvezető - Városi Egészségügyi Központ
- Intézményvezető - Gyáli Bóbita bölcsőde
- Intézményvezető - Arany János Közösségi Ház és Városi Könyvtár
- Gácsi Kiss Dezsőné - Nyugdíjas Alapítványért Ny. Klub vezetője
- Intézményvezető - Kertváros Szociális Központ
- Polyák Józsefné - esélyegyenlőségi referens

A HEP Fórum feladatai:

- az HEP IT megvalósulásának figyelemmel kísérése, a kötelezettségek teljesítésének nyomon követése, dokumentálása, és mindezekről a település képviselő-testületének rendszeres tájékoztatása,
- annak figyelemmel kísérése, hogy a megelőző időszakban végrehajtott intézkedések elősegítették-e a kitűzött célok megvalósulását, és az ezen tapasztalatok alapján esetleges új beavatkozások meghatározása
- a HEP IT-ben lefektetett célok megvalósulásához szükséges beavatkozások évenkénti felülvizsgálata, a HEP IT aktualizálása,
- az esetleges változások beépítése a HEP IT-be, a módosított HEP IT előkészítése képviselő-testületi döntésre
- az esélyegyenlőséggel összefüggő problémák megvitatása
- a HEP IT és az elért eredmények nyilvánosság elé tárása, kommunikálása

A HEP Fórum működése:

A Fórum legalább évente, de szükség esetén ennél gyakrabban ülésezik.

A Fórum működését megfelelően dokumentálja, üléseiről jegyzőkönyv készül.

A Fórum javaslatot tesz az HEP IT megvalósulásáról készített beszámoló elfogadására, vagy átdolgoztatására, valamint szükség szerinti módosítására.

A HEP Fórum egy-egy beavatkozási terület végrehajtására felelőst jelölhet ki tagjai közül, illetve újabb munkacsoportokat hozhat létre.

Monitoring és visszacsatolás

A Helyi Esélyegyenlőségi Program megvalósulását, végrehajtását a HEP Fórum ellenőrzi, és javaslatot készít a HEP szükség szerinti aktualizálására az egyes beavatkozási területek felelőseinek.

Nyilvánosság

A program elfogadását megelőzően, a véleménynyilvánítás lehetőségének biztosítása érdekében társadalmi egyeztetésre bocsátjuk a programot, ezért e-mail-ben megküldésre került a település döntéshozói, tisztségviselői, az intézményeknek és az együttműködő szakmai és társadalmi partnerek képviselői részére.

A véleményformálás lehetőségét biztosítja az Helyi Esélyegyenlőségi Program nyilvánosságra hozatala is, valamint a megvalósítás folyamatát koordináló HEP Fórum első ülésének mihamarabbi összehívása.

A nyilvánosság folyamatos biztosítására legalább évente tájékoztatjuk a program megvalósításában elért eredményekről, a monitoring eredményeiről a település döntéshozóit, tisztségviselőit, az intézményeket és az együttműködő szakmai és társadalmi partnerek képviselőit.

A HEP Fórum által végzett éves monitoring vizsgálatok eredményeit nyilvánosságra hozzuk a személyes adatok védelmének biztosítása mellett. A nyilvánosság biztosítására az önkormányzat honlapja, a helyi média áll rendelkezésre. Az eredményekre felhívjuk a figyelmet az önkormányzat és intézményeinek különböző rendezvényein, beépítjük kiadványainkba, a tolerancia, a befogadás, a hátrányos helyzetűek támogatásának fontosságát igyekszünk megértetni a lakossággal, a támogató szakmai és társadalmi környezet kialakítása érdekében.

Kötelezettségek és felelősség

Az esélyegyenlőséggel összefüggő feladatokért az alábbi személyek/csoportok felelősek:

A Helyi Esélyegyenlőségi Program végrehajtásáért az önkormányzat részéről Gyál Város Jegyzője felel.:

- Az ő feladata és felelőssége a HEP Fórum létrejöttének szervezése, működésének sokoldalú támogatása, az önkormányzat és a HEP Fórum közötti kapcsolat biztosítása.
- Folyamatosan együttműködik a HEP Fórum vezetőjével.
- Felelősségi körébe tartozó, az alábbiakban felsorolt tevékenységeit a HEP Fórum vagy annak valamely munkacsoportjának bevonásával és támogatásával végzi. Így
 - o Felel azért, hogy a település minden lakója és az érintett szakmai és társadalmi partnerek számára elérhető legyen a Helyi Esélyegyenlőségi Program.
 - o Figyelemmel kíséri azt, hogy az önkormányzat döntéshozói, tisztségviselői és intézményeinek dolgozói megismerik és követik a HEP-ben foglaltakat.
 - o Támogatnia kell, hogy az önkormányzat, illetve intézményeinek vezetői minden ponton megkapják a szükséges felkészítést és segítséget a HEP végrehajtásához.
 - o Kötelessége az egyenlő bánásmód elvét sértő esetekben meg tennie a szükséges lépéseket, vizsgálatot kezdeményezni, és a jogsértés következményeinek elhárításáról intézkedni

A HEP Fórum vezetőjének feladata és felelőssége:

- a HEP IT megvalósításának koordinálása (a HEP IT-ben érintett felek tevékenységének összehangolása, instruálása),
- a HEP IT végrehajtásának nyomon követése,
- az esélyegyenlőség sérülésére vonatkozó esetleges panaszok kivizsgálása az önkormányzat felelősével közösen
- a HEP Fórum összehívása és működtetése.

A település vezetése, az önkormányzat tisztségviselői és a települési intézmények vezetői

- felelősek azért, hogy ismerjék az egyenlő bánásmódra és esélyegyenlőségre vonatkozó jogi előírásokat, biztosítsák a diszkriminációmentes intézményi szolgáltatásokat, a befogadó és toleráns légkört, és megragadjanak minden alkalmat, hogy az esélyegyenlőséggel kapcsolatos ismereteiket bővítő képzésen, egyéb programon részt vegyenek.
- Felelőségük továbbá, hogy ismerjék a HEP IT-ben foglaltakat és közreműködjenek annak megvalósításában.
- Az esélyegyenlőség sérülése esetén hivatalosan jelezzék azt a HEP IT kijelölt irányítóinak.

- Az önkormányzati intézmények vezetői intézményi akciótervben gondoskodjanak az Esélyegyenlőségi Programban foglaltaknak az intézményükben történő maradéktalan érvényesüléséről.

Minden, az önkormányzattal és annak intézményeivel szerződéses viszonyban álló, számukra szolgáltatást nyújtó fél felelőssége, hogy megismerje a HEP IT-t, magára nézve kötelezőként kövesse azt, és megfeleljen az elvárásainak, amelyre vonatkozó passzust a jövőben bele kell foglalni a szerződésbe. Szükséges továbbá, hogy a jogszabály által előírt feladat-megosztás, együttműködési kötelezettség alapján a települési önkormányzattal kapcsolatban álló szereplők ismerjék a HEP-ot, annak megvalósításában aktív szerepet vállaljanak. (Ld. pl. a köznevelési intézmények fenntartása és működtetése.)

Érvényesülés, módosítás

Amennyiben a kétévente előírt – de ennél gyakrabban, pl. évente is elvégezhető - felülvizsgálat során kiderül, hogy a HEP IT-ben vállalt célokat nem sikerül teljesíteni, a HEP Fórum 30 napon belül jelentést kér a beavatkozási terület felelősétől, amelyben bemutatja az indikátorok teljesülése elmaradásának okait, és a beavatkozási tevékenységek korrekciójára, kiegészítésére vonatkozó intézkedési tervjavaslatát annak érdekében, hogy a célok teljesíthetők legyenek. A HEP Fórum a beszámolót a benyújtástól számított 30 napon belül megtárgyalja és javaslatot tesz az önkormányzat képviselőtestületének a szükséges intézkedésekre.

A program szándékos mulasztásból fakadó nem teljesülése esetén az HEP IT végrehajtásáért felelős személy intézkedik a felelős(ök) meghatározásáról, és – szükség esetén – felelősségre vonásáról.

Az egyenlő bánásmód elvét sértő esetekben az HEP IT végrehajtásáért felelős személy megteszi a szükséges lépéseket, vizsgálatot kezdeményez, és intézkedik a jogsértés következményeinek elhárításáról.

Az HEP IT-t mindenképp módosítani szükséges, ha megállapításaiban lényeges változás következik be, illetve amennyiben a tervezett beavatkozások nem elegendő módon járulnak hozzá a kitűzött célok megvalósításához.

4. Elfogadás módja és dátuma

I. A Gyál város Helyi Esélyegyenlőségi Programjának szakmai és társadalmi vitája megtörtént. Az itt született észrevételeket a megvitatást követően a HEP Intézkedési Tervébe beépítettük.

III. Ezt követően Gyál város/község képviselő-testülete a Helyi Esélyegyenlőségi Programot (melynek része az Intézkedési Terv) megvitatta és számú határozatával elfogadta.

Mellékletek:

A HEP elkészítését segítő táblázatok
..... Kt. határozat

Dátum:

Aláírás

A Gyál Önkormányzat Helyi Esélyegyenlőségi Programjának partnerei ismerik a Helyi Esélyegyenlőségi Programot, és annak megvalósításában tevékenyen részt kívánnak venni.

Dátum

Partner aláírás

Dátum

Partner aláírás

Dátum

Partner aláírás

Dátum

Partner aláírás

Dátum

Partner aláírás

Dátum

Partner aláírás

1. sz.m. - a HEP elkészítését segítő táblázatok

1. számú táblázat - Lakónépesség száma az év végén

| Év | Fő (TS 0101) | Változás |
|------|-----------------|----------|
| 2012 | 22709 | bázis év |
| 2013 | 22886 | 100,8% |
| 2014 | 22920 | 100,1% |
| 2015 | 23152 | 101,0% |
| 2016 | 23360 | 100,9% |
| 2017 | 24635 | 105,5% |

Forrás: TeIR, KSH-TSTAR

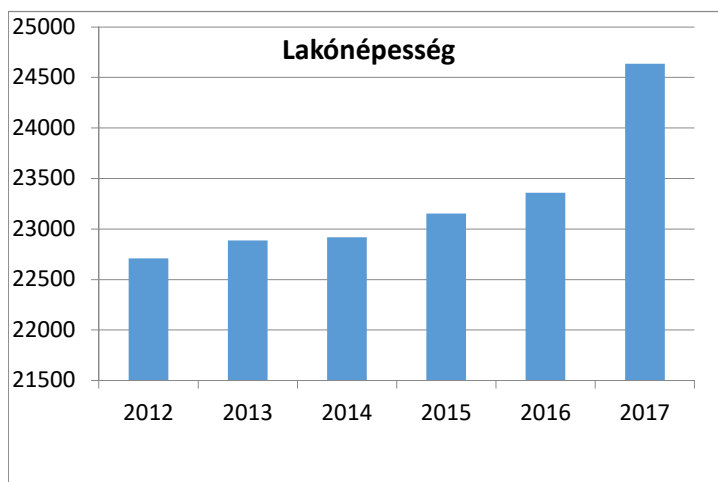

2.1. számú táblázat - Állandó népesség összetétele nemek és korcsoportok szerint (a 2016-os év adatai)

| Korcsoport | Fő | | | Az állandó népességből a megfelelő korcsoportú nők és férfiak aránya (%) | |
|--|---------|--------|--------------------|--|---------------|
| | Férfiak | Nők | Összesen (TS 0301) | Férfiak (TS 0303) | Nők (TS 0304) |
| Állandó népesség száma (férfiak TS 0300, nők TS 0302) | 11 846 | 12 331 | 24 177 | 49,00% | 51,00% |
| 0-2 évesek (összes száma TS 0305, aránya TS 0316) | | | 727 | | |
| 0-14 éves (férfiak TS 0306, nők TS 0307) | 1 994 | 1 790 | 3 784 | 8,25% | 7,40% |
| 15-17 éves (férfiak TS 0308, nők TS 0309) | 395 | 412 | 807 | 1,63% | 1,70% |
| 18-59 éves (férfiak TS 0310, nők TS 0311) | 7 377 | 7 162 | 14 539 | 30,51% | 29,62% |
| 60-64 éves (férfiak TS 0312, nők TS 0313) | 687 | 760 | 1 447 | 2,84% | 3,14% |
| 65 év feletti (férfiak TS 0314, nők TS 0315) | 1 393 | 2 207 | 3 600 | 5,76% | 9,13% |

Forrás: TeIR, KSH-TSTAR

Állandó népesség - férfiak életkori megoszlása

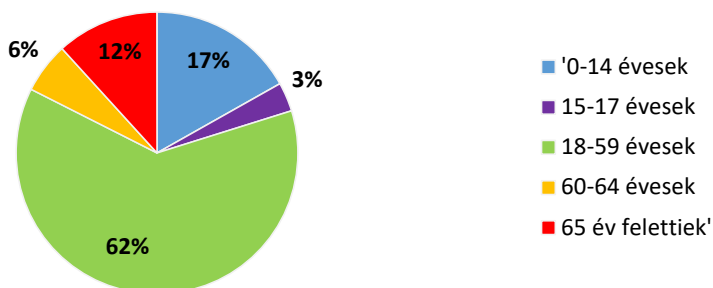

Állandó népesség - nők életkori megoszlása

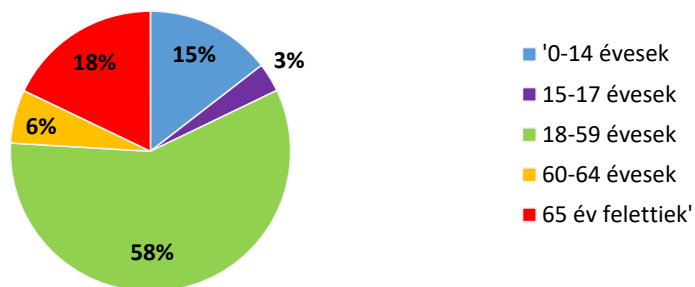

2.2. számú táblázat - 15-17 éves gyermekek száma

| Korcsoport | Fő | | Változás |
|--|------------|------------|-----------|
| | 2001 | 2011 | Fő |
| 15 éves gyermekek száma | | | 0 |
| 16 éves gyermekek száma (TS 0501) | 283 | 304 | 21 |
| 17 éves gyermekek száma (TS 0502) | 244 | 279 | 35 |
| Összesen | 527 | 583 | 56 |

Forrás: TEIR - KSH, Népszámlálási adatok

3. számú táblázat - Öregedési index

| Év | 65 év feletti állandó lakosok száma (fő) (TS 0328) | 0-14 éves korú állandó lakosok száma (fő) (TS 0327) | Öregedési index (%) (TS 0401) |
|------|---|--|----------------------------------|
| 2012 | 3209 | 3705 | 86,61% |
| 2013 | 310 | 3699 | 8,38% |
| 2014 | 3423 | 3697 | 92,59% |
| 2015 | 3529 | 3714 | 95,02% |
| 2016 | 3600 | 3784 | 95,14% |

Forrás: TeIR, KSH-TSTAR

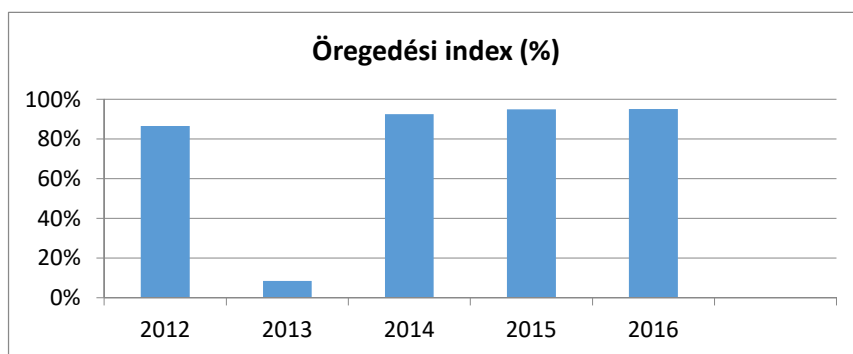

4. számú táblázat - Belföldi vándorlások

| Év | Állandó jellegű odavándorlás (TS 0601) | Elvándorlás (TS 0600) | Egyenleg | Állandó oda-, és elvándorlások különbségének 1000 állandó lakosra vetített száma (TS 0602) |
|------|--|-----------------------|----------|--|
| 2012 | 399 | 477 | -78 | -3,3 |
| 2013 | 525 | 478 | 47 | 2 |
| 2014 | 592 | 528 | 64 | 2,68 |
| 2015 | 767 | 636 | 131 | 5,45 |
| 2016 | 897 | 755 | 142 | 5,87 |

Forrás: TeIR, KSH-TSTAR

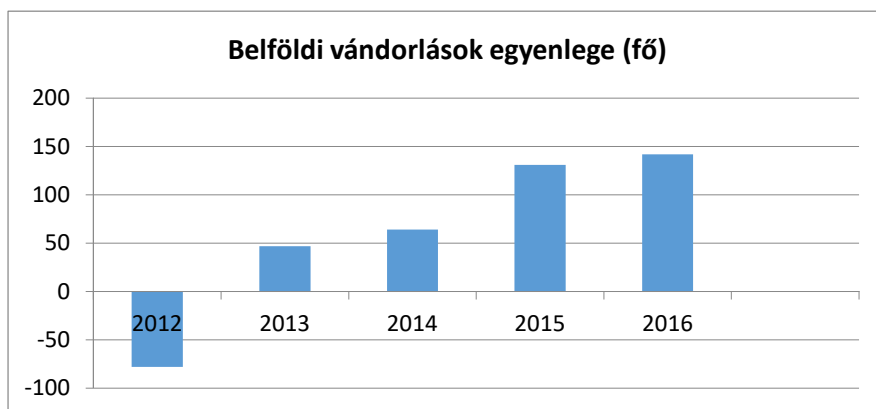

5. számú táblázat - Természetes szaporodás

| Év | Élvezületések száma (TS 0701) | Halálozások száma (TS 0702) | Természetes szaporodás (fő) (TS 0703) |
|------|----------------------------------|--------------------------------|--|
| 2012 | 206 | 246 | -40 |
| 2013 | 210 | 206 | 4 |
| 2014 | 192 | 251 | -59 |
| 2015 | 217 | 253 | -36 |
| 2016 | 242 | 243 | -1 |
| | | | |

Forrás: TeIR, KSH-TSTAR

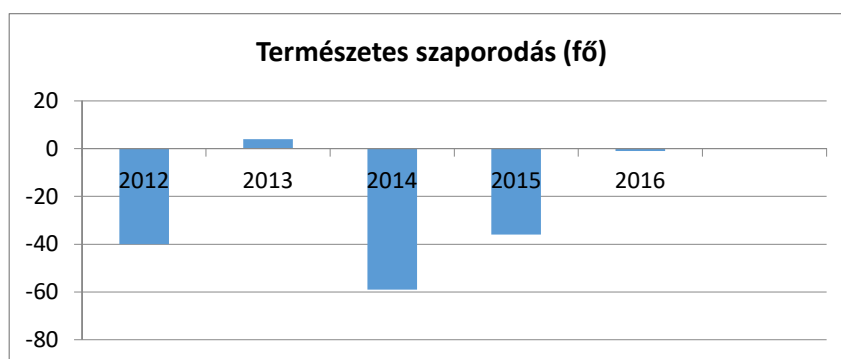

3.2.1. számú táblázat - Munkanélküliségi ráta nemek szerint

| Év | 15-64 év közötti állandó népesség (fő) | | | Regisztrált munkanélküliek/nyilvántartott álláskeresők száma (fő) | | | | | |
|------|--|-----------------|----------|---|------|--------------|------|----------|------|
| | Férfi (TS 0803) | Nő (TS 0804) | Összesen | Férfi (TS 0801) | | Nő (TS 0802) | | Összesen | |
| | Fő | Fő | Fő | Fő | % | Fő | % | Fő | % |
| 2012 | 8409 | 8344 | 16 753 | 343 | 4,1% | 428 | 5,1% | 771 | 4,6% |
| 2013 | 8394 | 8372 | 16 766 | 382 | 4,6% | 399 | 4,8% | 781 | 4,7% |
| 2014 | 8406 | 8328 | 16 734 | 356 | 4,2% | 368 | 4,4% | 724 | 4,3% |
| 2015 | 8444 | 8329 | 16 773 | 301 | 3,6% | 311 | 3,7% | 612 | 3,6% |
| 2016 | 8459 | 8334 | 16 793 | 218 | 2,6% | 247 | 3,0% | 465 | 2,8% |

Forrás: TeIR, Nemzeti Munkaügyi Hivatal

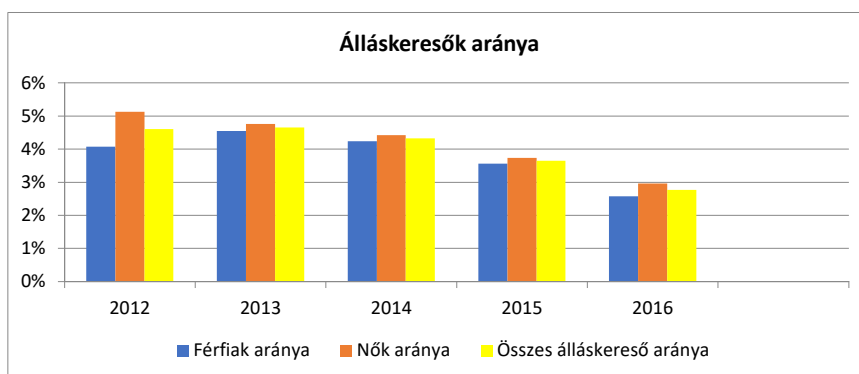

3.2.2. számú táblázat - Regisztrált munkanélküliek/nyilvántartott álláskeresők száma korcsoportok szerint

| Regisztrált munkanélküliek/ nyilvántartott álláskeresők száma összesen | Fő összesen | 2012 | 2013 | 2014 | 2015 | 2016 | 2017 |
|--|----------------|--------|--------|--------|-------|-------|-------|
| | | 740 | 811 | 756 | 669 | 530 | 332 |
| 20 év alatti (TS 1002) | Fő | 5 | 12,5 | 13 | 7,75 | 6,5 | 2,75 |
| | % | 0,7% | 1,5% | 1,7% | 1,2% | 1,2% | 0,8% |
| 20-24 év (TS 1003) | Fő | 84,5 | 94,75 | 92,75 | 71,75 | 47 | 20,75 |
| | % | 11,4% | 11,7% | 12,3% | 10,7% | 8,9% | 6,2% |
| 25-29 év (TS 1004) | Fő | 74,25 | 70,75 | 72,25 | 72,75 | 57,25 | 32 |
| | % | 10,0% | 8,7% | 9,6% | 10,9% | 10,8% | 9,6% |
| 30-34 év (TS 1005) | Fő | 74,25 | 72,75 | 62,5 | 56,5 | 39,5 | 22 |
| | % | 10,0% | 9,0% | 8,3% | 8,4% | 7,4% | 6,6% |
| 35-39 év (TS 1006) | Fő | 101,5 | 106 | 92,25 | 66 | 56,25 | 29,5 |
| | % | 13,7% | 13,1% | 12,2% | 9,9% | 10,6% | 8,9% |
| 40-44 év (TS 1007) | Fő | 104,25 | 114,25 | 98,75 | 86,5 | 63,5 | 33 |
| | % | 14,1% | 14,1% | 13,1% | 12,9% | 12,0% | 9,9% |
| 45-49 év (TS 1008) | Fő | 90,75 | 97 | 82,5 | 75 | 64,5 | 36,5 |
| | % | 12,3% | 12,0% | 10,9% | 11,2% | 12,2% | 11,0% |
| 50-54 év (TS 1009) | Fő | 94,25 | 99,25 | 90,25 | 75,25 | 61,75 | 39,25 |
| | % | 12,7% | 12,2% | 11,9% | 11,2% | 11,6% | 11,8% |
| 55-59 év (TS 1010) | Fő | 95,5 | 113,75 | 102,25 | 80,25 | 62,75 | 44,75 |
| | % | 12,9% | 14,0% | 13,5% | 12,0% | 11,8% | 13,5% |
| 59 év feletti (TS 1011) | Fő | 15,5 | 29,75 | 49,25 | 77,5 | 71,25 | 71,75 |
| | % | 2,1% | 3,7% | 6,5% | 11,6% | 13,4% | 21,6% |

Forrás: TeIR, Nemzeti Munkaügyi Hivatal

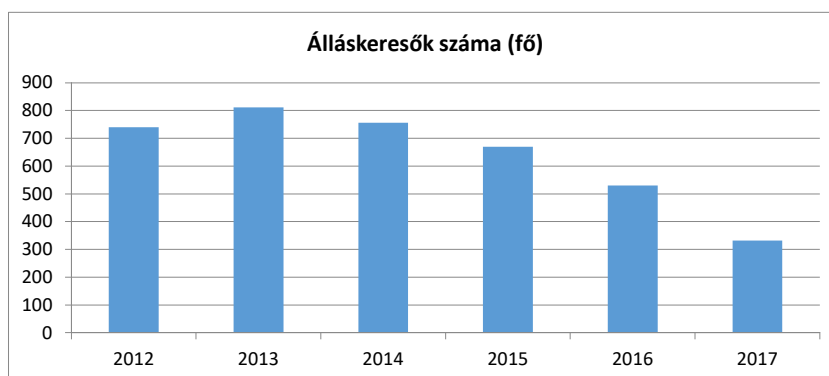

3.2.3. számú tábla - A 180 napnál hosszabb ideje regisztrált munkanélküliek/nyilvántartott álláskeresők száma és aránya nemek szerint

| Év | 180 napnál hosszabb ideje regisztrált munkanélküliek aránya (TS 1501) | 180 napon túli nyilvántartott álláskeresők száma nemek szerint | | | Nők és férfiak aránya, a 180 napon túli nyilvántartott álláskeresőkön belül | |
|------|---|--|----|----------|---|-------|
| | % | Férfi | Nő | Összesen | Férfiak | Nők |
| 2012 | 23,51 | 41 | 45 | 86 | 47,7% | 52,3% |
| 2013 | 26,24 | 47 | 54 | 101 | 46,5% | 53,5% |
| 2014 | 26,13 | 57 | 59 | 116 | 49,1% | 50,9% |
| 2015 | 28,65 | 43 | 49 | 92 | 46,7% | 53,3% |
| 2016 | 35,74 | 43 | 53 | 96 | 44,8% | 55,2% |
| 2017 | 32,31 | 28 | 45 | 73 | 38,4% | 61,6% |

Forrás: TeIR, Nemzeti Munkaügyi Hivatal

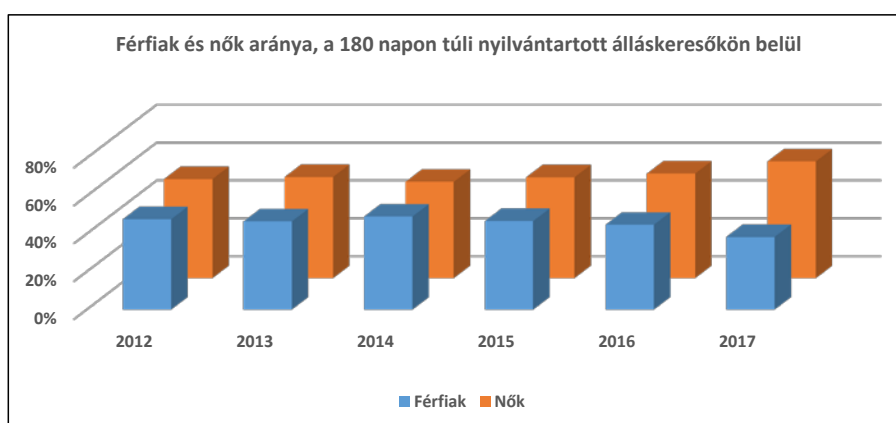
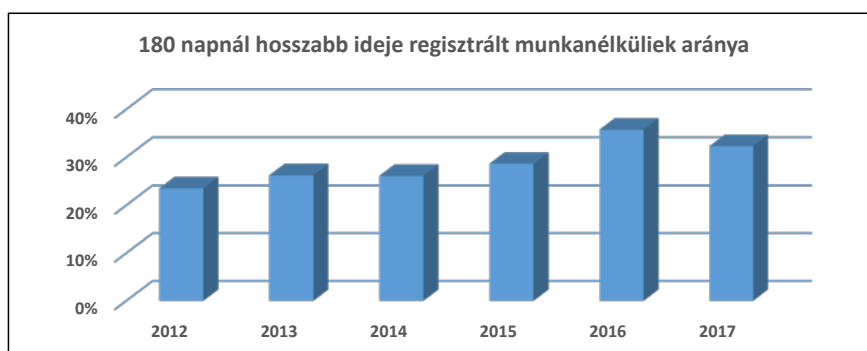

3.2.4. számú táblázat - Pályakezdő álláskeresők száma és a 18-29 éves népesség száma

| Év | 18-29 évesek száma | | | Nyilvántartott pályakezdő álláskeresők száma | | | | | |
|------|--------------------|-----|----------|--|-------|----|-------|----------|-------|
| | Férfi | Nő | Összesen | Férfi | | Nő | | Összesen | |
| | Fő | Fő | Fő | Fő | % | Fő | % | Fő | % |
| 2012 | 74 | 85 | 159 | 8 | 10,8% | 9 | 10,6% | 17 | 10,7% |
| 2013 | 82 | 97 | 179 | 28 | 34,1% | 33 | 34,0% | 61 | 34,1% |
| 2014 | 82 | 85 | 167 | 31 | 37,8% | 33 | 38,8% | 64 | 38,3% |
| 2015 | 90 | 106 | 196 | 34 | 37,8% | 41 | 38,7% | 75 | 38,3% |
| 2016 | 48 | 60 | 108 | 13 | 27,1% | 16 | 26,7% | 29 | 26,9% |
| 2017 | 28 | 45 | 73 | 4 | 14,3% | 7 | 15,6% | 11 | 15,1% |

Forrás: TeIR, Nemzeti Munkaügyi Hivatal

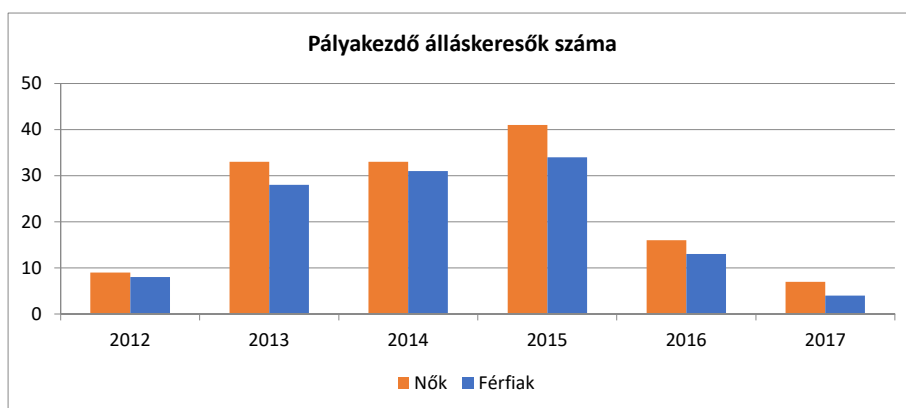

3.2.5. számú táblázat - Alacsonyan iskolázott népesség

| Év | Legalább az általános iskola 8. évfolyamát elvégzett 15 éves és idősebb népesség, a megfelelő korúak százalékában | | Iskolai végzettséggel nem rendelkező 15 éves és idősebb népesség, a megfelelő korúak százalékában | |
|------|---|--------------|---|-------|
| | Férfi (TS 1601) | Nő (TS 1602) | Férfi | Nő |
| | % | % | % | % |
| 2001 | 93,5% | 88,1% | 6,5% | 11,9% |
| 2011 | 97,7% | 94,9% | 2,3% | 5,1% |

Forrás: TeIR, KSH Népszámlálás

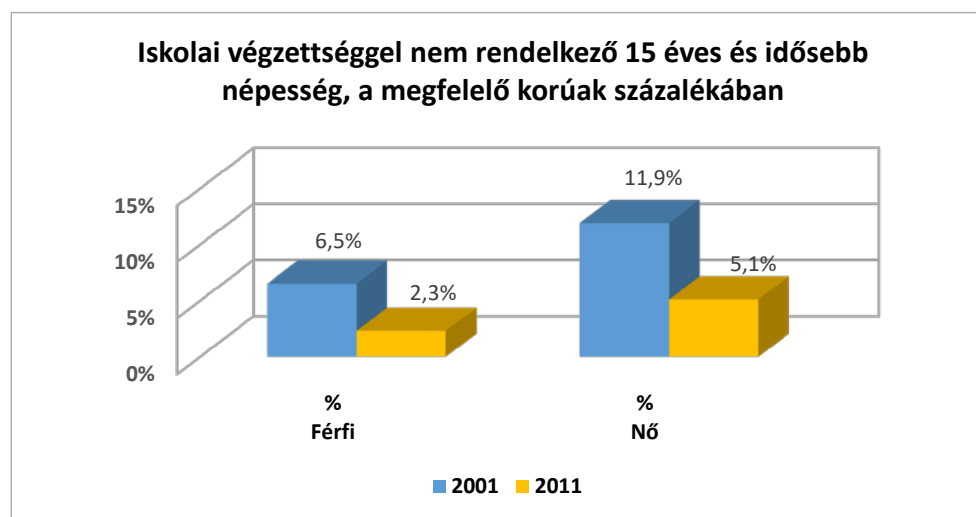

3.2.6. számú táblázat - Regisztrált munkanélküliek/nyilvántartott álláskeresők száma iskolai végzettség szerint

| Év | Regisztrált munkanélküliek/nyilvántartott álláskeresők száma összesen | Regisztrált munkanélküliek/nyilvántartott álláskeresők megoszlása iskolai végzettség szerint | | | | | |
|------|---|--|------|--|-------|--|-------|
| | | 8 általánosnál alacsonyabb végzettség (TS 0901) | | Általános iskolai végzettség (TS 0902) | | 8 általánosnál magasabb iskolai végzettség (TS 0903) | |
| | | Fő | % | Fő | % | Fő | % |
| 2012 | 771 | 21,25 | 2,8% | 214,5 | 27,8% | 504,5 | 65,4% |
| 2013 | 781 | 18,75 | 2,4% | 240,5 | 30,8% | 551,5 | 70,6% |
| 2014 | 724 | 21 | 2,9% | 220,75 | 30,5% | 514 | 71,0% |
| 2015 | 612 | 17,75 | 2,9% | 215,25 | 35,2% | 436,25 | 71,3% |
| 2016 | 465 | 16,75 | 3,6% | 158,75 | 34,1% | 354,75 | 76,3% |
| 2017 | 0 | 15 | | 119,75 | | | |

Forrás: TeIR, Nemzeti Munkaügyi Hivatal

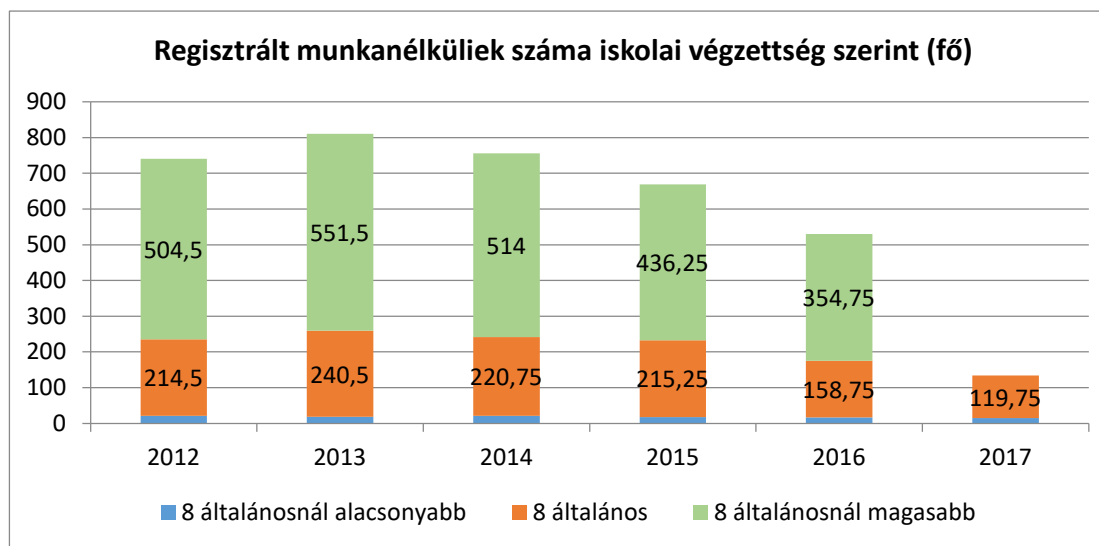

3.2.7. számú táblázat - Felőttoktatásban résztvevők

| Év | Általános iskolai felőttoktatásban tanulók száma (TS 3401) | 8. évfolyamot eredményesen befejezte a felőttoktatásban (TS 3301) | |
|------|--|---|---|
| | Fő | Fő | % |
| 2012 | 0 | 0 | |
| 2013 | 0 | 0 | |
| 2014 | 0 | 0 | |
| 2015 | 0 | 0 | |
| 2016 | 0 | 0 | |
| 2017 | 0 | 0 | |

Forrás: TeIR, Területi Államháztartási és Közigazgatási Információs Szolgálat (TÁKISZ)

3.2.8. számú táblázat - Felnőttoktatásban résztvevők száma középfokú iskolában

| Év | Középfokú felnőttoktatásban résztvevők összesen | Szakiskolai felnőttoktatásban résztvevők száma (TS 3501) | | Szakközépiskolai felnőttoktatásban résztvevők száma | | Gimnáziumi felnőttoktatásban résztvevők | | Középiskolai tanulók száma a felnőttoktatásban (TS 3601) |
|------|---|---|------|---|-------|---|------|---|
| | Fő | Fő | % | Fő | % | Fő | % | Fő |
| 2012 | 171 | 0 | 0,0% | 0 | 0,0% | 0 | 0,0% | 171 |
| 2013 | 151 | 0 | 0,0% | 0 | 0,0% | 0 | 0,0% | 151 |
| 2014 | 150 | 0 | 0,0% | 0 | 0,0% | 0 | 0,0% | 150 |
| 2015 | 167 | 0 | 0,0% | 0 | 0,0% | 0 | 0,0% | 167 |
| 2016 | 115 | 0 | 0,0% | 19 | 16,5% | 0 | 0,0% | 115 |
| 2017 | 106 | 0 | 0,0% | 57 | 53,8% | 0 | 0,0% | 106 |

Forrás: TeIR, Területi Államháztartási és Közigazgatási Információs Szolgálat (TÁKISZ), Önkormányzati adatgyűjtés

3.3.1. számú táblázat - Álláskeresési segélyben részesülők száma

| Év | 15-64 év közötti állandó népesség száma (TS 0803 és TS 0804 összesen) | Álláskeresési segélyben részesülők (fő) - (TS 1101) | Álláskeresési segélyben részesülők % |
|------|--|---|--------------------------------------|
| 2012 | 16 753 | 12,25 | 0,1% |
| 2013 | 16 766 | 27,5 | 0,2% |
| 2014 | 16 734 | 36,5 | 0,2% |
| 2015 | 16 773 | 42,5 | 0,3% |
| 2016 | 16 793 | 40,75 | 0,2% |
| 2017 | 0 | 42 | |

Forrás: TeIR, Nemzeti Munkaügyi Hivatal

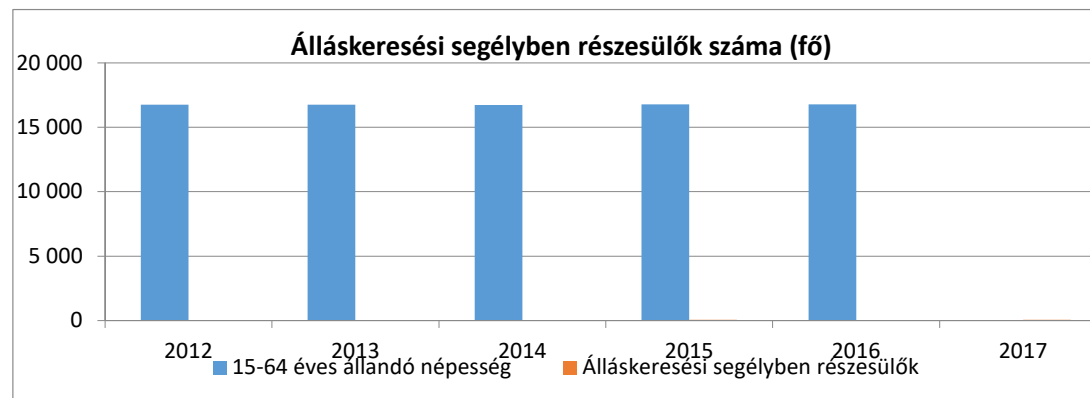

3.3.2. számú táblázat - Járadékra jogosult regisztrált munkanélküliek/nyilvántartott álláskeresők száma

| Év | Regisztrált munkanélküliek/nyilvántartott álláskeresők száma (TS 1301) | Álláskeresési járadékra jogosultak (TS 1201) | |
|------|--|--|-------|
| | Fő | Fő | % |
| 2012 | 771 | 166,75 | 21,6% |
| 2013 | 781 | 117,5 | 15,0% |
| 2014 | 724 | 95,75 | 13,2% |
| 2015 | 612 | 77,75 | 12,7% |
| 2016 | 465 | 73,75 | 15,9% |
| 2017 | 0 | 77 | |

Forrás: TeIR, Nemzeti Munkaügyi Hivatal

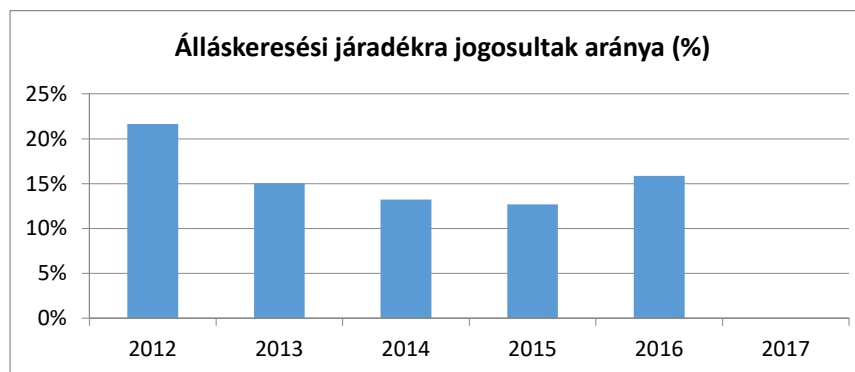

3.3.3. számú táblázat - Aktív korúak ellátása - Rendszeres szociális segélyben, egészségkárosodási és gyermekfelügyeleti támogatásban, valamint foglalkoztatást helyettesítő támogatásban részesítettek száma

| Év | Rendszeres szociális segélyben részesített regisztrált munkanélküliek száma (negyedévek átlaga) - TS 1401 (2015. február 28-tól az ellátás megszűnt, vagy külön vált EGYT-re és FHT-ra) | Egészségkárosodási és gyermekfelügyeleti támogatásban részesülők átlagos száma 2015. márc. 1-től érvényes módszertan szerint (TS 5401) | | Foglalkoztatást helyettesítő támogatásban részesítettek átlagos havi száma (2015. március 01-től az ellátásra való jogosultság megváltozott) | |
|------|--|--|---------------------|--|-----------------------|
| | Fő | Fő | 15-64 évesek %-ában | Fő | Munkanélküliek %-ában |
| 2012 | 190,25 | | 1,14% | 440 | 57,07% |
| 2013 | 228,25 | | 1,36% | 471 | 60,31% |
| 2014 | 219,25 | | 1,31% | 416 | 57,46% |
| 2015 | 185,75 | 29 | 1,11% | 345 | 56,37% |
| 2016 | 145,75 | 39 | 0,87% | 288 | 61,94% |
| 2017 | 89 | | | 183 | |

Forrás: TeIR, Nemzeti Munkaügyi Hivatal

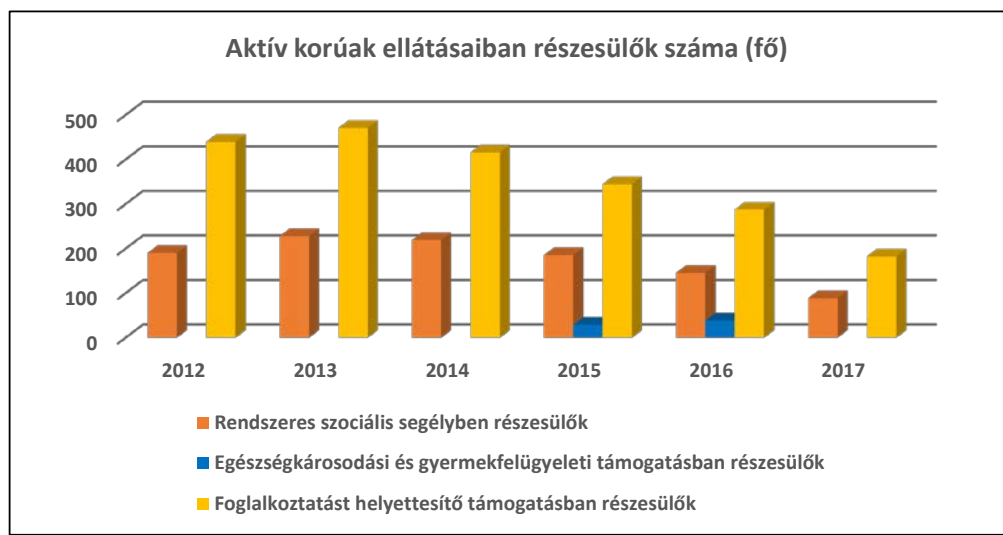

3.6.1. számú táblázat – Orvosi ellátás

| Év | Felnőttek és gyermekek részére szervezett háziorvosi szolgálatok száma (TS 4401) | Csak felnőttek részére szervezett háziorvosi szolgáltatások száma (TS 4301) | A házi gyermekorvosok által ellátott szolgálatok száma (TS 4501) |
|------|--|---|--|
| 2012 | 0 | 8 | 4 |
| 2013 | 0 | 8 | 4 |
| 2014 | 0 | 8 | 4 |
| 2015 | 0 | 8 | 4 |
| 2016 | 0 | 8 | 4 |
| 2017 | 0 | 8 | 4 |

Forrás: TeIR, KSH Tstar

3.6.2. számú táblázat - Közgyógyellátási igazolvánnyal rendelkezők száma

| Év | Közgyógyellátási igazolvánnyal rendelkezők száma (TS 5601) |
|------|---|
| 2012 | 498 |
| 2013 | 509 |
| 2014 | 471 |
| 2015 | 536 |
| 2016 | 454 |
| 2017 | |

Forrás: TeIR, KSH Tstar

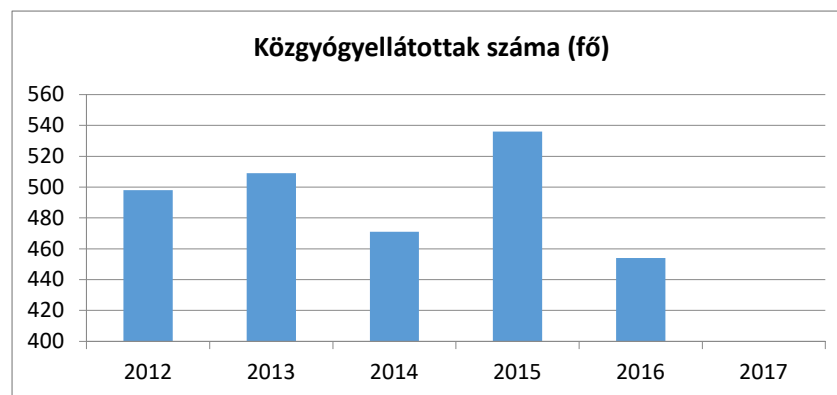

3.6.3. számú táblázat - Ápolási díjban részesítettek száma

| Év | Ápolási díj, alanyi jogon: támogatásban részesítettek évi átlagos száma (TS 5901) | Ápolási díj, méltányossági alapon: támogatásban részesítettek évi átlagos száma (TS 5902) | Összesen |
|------|---|--|----------|
| 2012 | | 0 | 0 |
| 2013 | 148 | 0 | 148 |
| 2014 | 148 | 0 | 148 |
| 2015 | 134 | 0 | 134 |
| 2016 | 134 | 0 | 134 |
| 2017 | 143 | 0 | 143 |

Forrás: TeIR, KSH Tstar

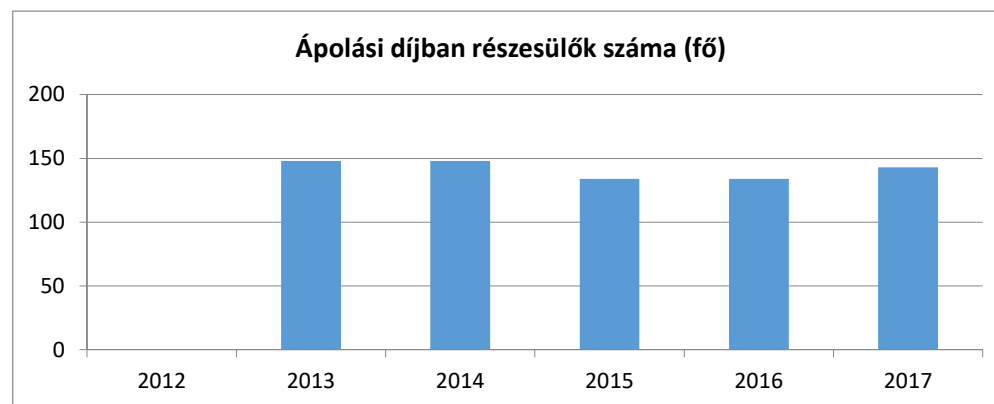

3.4.1. számú táblázat - Lakásállomány

| Év | Lakásállomány (db) (TS 4201) | Ebből elégtelen lakhatási körülményeket biztosító lakások száma | Bérlakás állomány (db) | Ebből elégtelen lakhatási körülményeket biztosító lakások száma | Szociális lakásállomány (db) | Ebből elégtelen lakhatási körülményeket biztosító lakások száma | Egyéb lakáscélra használt nem lakáscélú ingatlanok (db) | Ebből elégtelen lakhatási körülményeket biztosító lakások |
|------|------------------------------|---|------------------------|---|------------------------------|---|---|---|
| 2012 | 8123 | nincs adat | 0 | nincs adat | 0 | 0 | nincs adat | 0 |
| 2013 | 8149 | nincs adat | 0 | nincs adat | 0 | 0 | nincs adat | 0 |
| 2014 | 8169 | nincs adat | 0 | nincs adat | 0 | 0 | nincs adat | 0 |
| 2015 | 8192 | nincs adat | 0 | nincs adat | 0 | 0 | nincs adat | 0 |
| 2016 | 8195 | nincs adat | 0 | nincs adat | 0 | 0 | nincs adat | 0 |
| 2017 | | nincs adat | 0 | nincs adat | 0 | 0 | nincs adat | 0 |

Forrás: TeIR, KSH Tstar, önkormányzati adatok

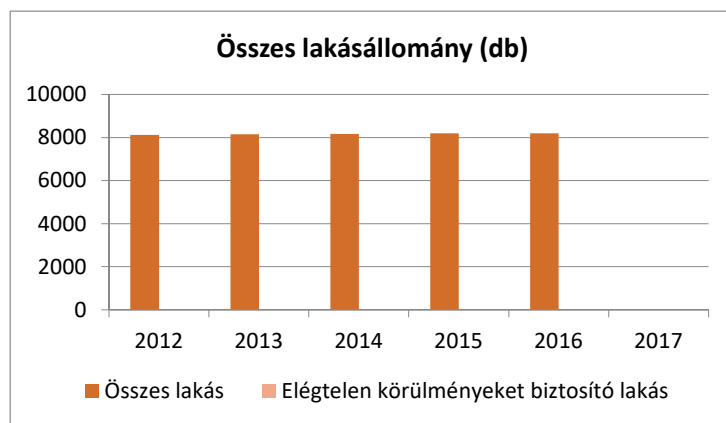

3.4.2. számú táblázat - Lakásfenntartási és adósságcsökkentési támogatásban részesülők száma

| Év | Lakásfenntartási támogatásban részesített személyek száma (lakhatási támogatás) | Adósságcsökkentési támogatásban részesítettek száma (TS 6101) |
|------|---|---|
| 2012 | 422 | 0 |
| 2013 | 390 | 0 |
| 2014 | 314 | 0 |
| 2015 | 280 | 0 |
| 2016 | 116 | 0 |
| 2017 | 83 | 0 |

Forrás: TeIR, KSH Tstar

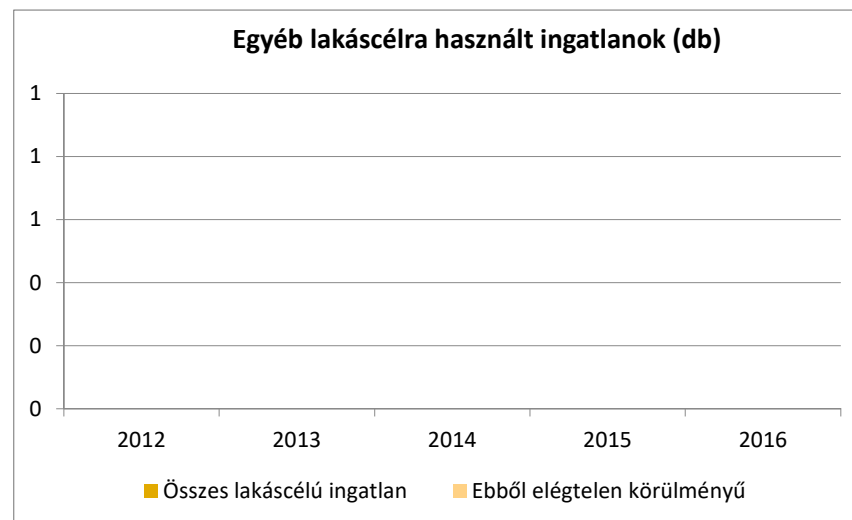
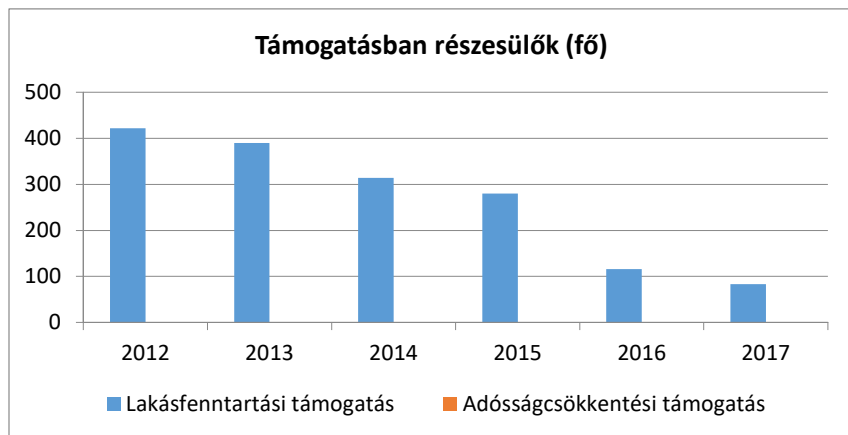

4.1.1. számú táblázat - Védelembe vett és veszélyeztetett kiskorú gyermekek száma

gyermekvédelmi kedvezményben részesítettek évi átlagos száma

| Év | Védelembe vett kiskorú gyermekek száma december 31-én (TS 3001) | Veszélyeztetett kiskorú gyermekek száma december 31-én (TS 3101) | Rendszeres gyermekvédelmi kedvezményben részesítettek évi átlagos száma (TS 5801) |
|------|---|--|---|
| 2012 | 41 | 335 | 1265 |
| 2013 | 19 | 323 | 1328 |
| 2014 | 62 | 111 | 1259,5 |
| 2015 | 59 | 197 | 1116 |
| 2016 | 73 | 335 | 953 |
| 2017 | 73 | 380 | |

Forrás: TeIR, KSH Tstar

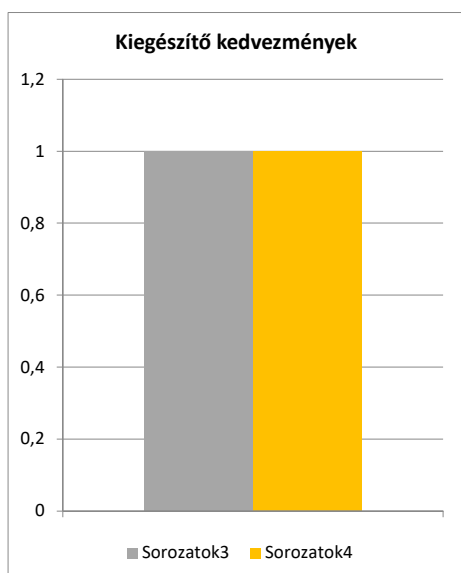
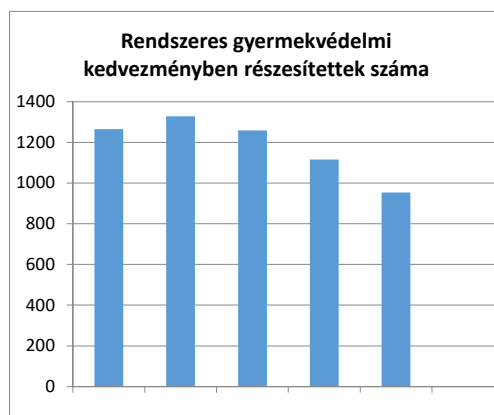
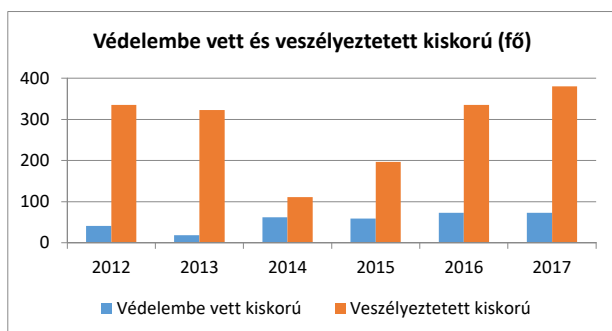

Táblázat – Kedvezményes óvodai - iskolai juttatásokban részesülők száma (A táblázat kitöltése és elemzése)

| Év | Ingyenes étkezésben résztvevők száma óvoda | Ingyenes étkezésben résztvevők száma iskola 1-8. évfolyam | 50 százalékos mértékű kedvezményes étkezésre jogosultak száma 1-8. évfolyam | Ingyenes tankönyvellátásban részesülők száma | Óvodáztatási támogatásban részesülők száma | Nyári étkeztetésben részesülők száma |
|------|--|---|---|--|--|--------------------------------------|
| 2012 | nincs adat | nincs adat | nincs adat | nincs adat | nincs | 0 |
| 2013 | nincs adat | nincs adat | nincs adat | nincs adat | nincs | 0 |
| 2014 | 154 | 470 | 127 | nincs adat | nincs | 0 |
| 2015 | 237 | 443 | 154 | nincs adat | nincs | 94 |
| 2016 | 439 | 391 | 172 | nincs adat | nincs | 72 |
| 2017 | 457 | 336 | 183 | nincs adat | nincs | 59 |

Forrás: TeIR, KSH Tstar, Önkormányzati adatok

4.3.1. számú táblázat – Védőnői álláshelyek száma

| Év | Betöltött védőnői álláshelyek száma (TS 3201) | Egy védőnőre jutó gyermekek száma |
|------|---|-----------------------------------|
| 2012 | 7 | 250 |
| 2013 | 7 | 235 |
| 2014 | 7 | 240 |
| 2015 | 6 | 242 |
| 2016 | 7 | 241 |
| 2017 | 7 | 239 |

Forrás: TeIR, KSH Tstar, önkormányzati adatgyűjtés

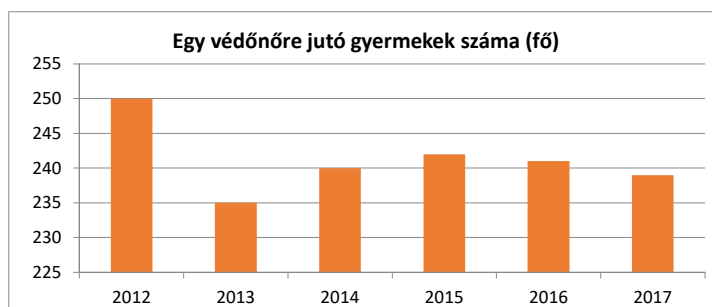
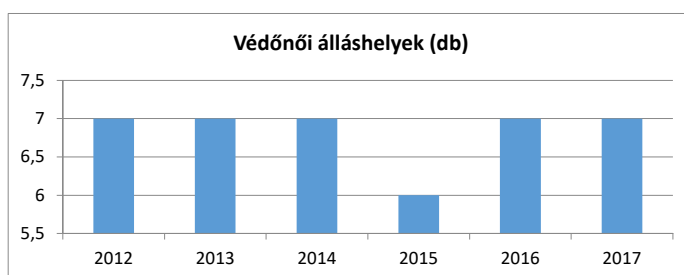

4.3.2. számú táblázat – Gyermekorvosi ellátás jellemzői

| Év | Betöltetlen felnőtt háziiorvosi praxis/ok száma | Házi orvos által ellátott személyek száma | Gyermekorvos által ellátott gyerekek száma | Felnőtt házi orvos által ellátott gyerekek száma | Házi gyermekorvosok száma (TS 4601) |
|------|---|---|--|--|-------------------------------------|
| 2012 | 0 | 95334 | 31395 | 35 | 4 |
| 2013 | 0 | 92433 | 30249 | 23 | 4 |
| 2014 | 0 | 100294 | 34851 | 41 | 4 |
| 2015 | 0 | 97402 | 32203 | 38 | 4 |
| 2016 | 0 | 100248 | 33310 | 30 | 4 |
| 2017 | 0 | 97217 | 29035 | 26 | 4 |

Forrás: TeIR, KSH Tstar, önkormányzati adatgyűjtés

4.3.3. számú táblázat - Bölcsődék és bölcsődébe beíratott gyermekek száma

| Év | Önkormányzati bölcsődék száma (TS 4801) | Bölcsődébe beírt gyermekek száma (TS 4701) | Szociális szempontból felvett gyerekek száma (munkanélküli szülő, veszélyeztetett gyermek, nappali tagozaton tanuló szülő) | Nem önkormányzati bölcsődék száma (munkahelyi, magán stb.) |
|------|---|--|--|--|
| 2012 | 1 | 56 | 3 | 0 |
| 2013 | 1 | 56 | 2 | 0 |
| 2014 | 1 | 106 | 3 | 0 |
| 2015 | 1 | 106 | 4 | 0 |
| 2016 | 1 | 106 | 6 | 0 |
| 2017 | 1 | 108 | 5 | 0 |

Forrás: TeIR, KSH Tstar, Önkormányzati adatgyűjtés

4.3.4. számú táblázat - Bölcsődében és családi napköziben engedélyezett férőhelyek száma

| Év | Működő (összes) bölcsődei férőhelyek száma | Működő, önkormányzati bölcsődei férőhelyek száma | Egyéb, nem önkormányzati bölcsődei (munkahelyi, magán stb.) férőhelyek száma | Családi napköziben engedélyezett férőhelyek száma (december 31-én) (TS 4901) |
|------|--|--|--|--|
| 2012 | 56 | 56 | 0 | 14 |
| 2013 | 56 | 56 | 0 | 14 |
| 2014 | 106 | 106 | 0 | 28 |
| 2015 | 106 | 106 | 0 | 21 |
| 2016 | 106 | 106 | 0 | 21 |
| 2017 | 108 | 108 | 0 | |

Forrás: TeIR, KSH Tstar, Intézményi

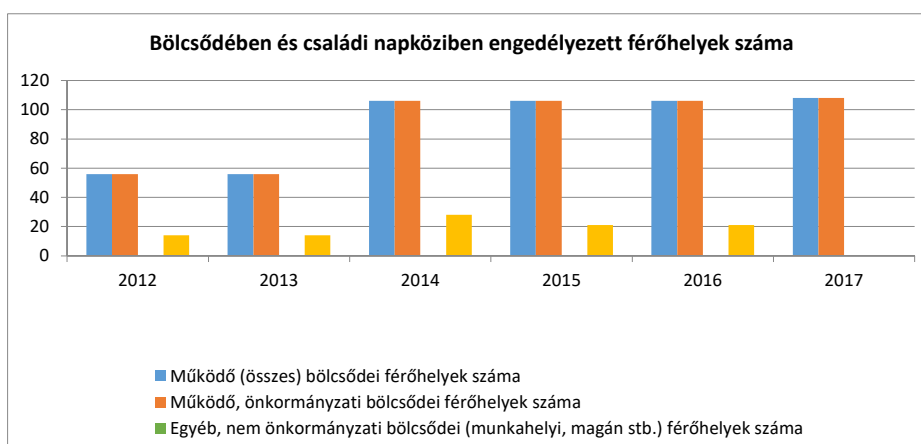

4.4.1. számú táblázat - Óvodai nevelés adatai (A táblázat kitöltése és elemzése opcionális.)

| ÓVODAI ELLÁTOTSÁG | db | |
|--|--------------------|------------------------|
| Az óvoda telephelyeinek száma | 4 | |
| Hány településről járnak be a gyermekek | 1 | |
| Óvodai férőhelyek száma | 938/783 | |
| Óvodai gyermekcsoportok száma (gyógypedagógiai neveléssel együtt) | 32 | |
| Az óvoda nyitvatartási ideje (...h-tól ...h-ig): | 06 órától 18 óráig | |
| A nyári óvoda-bezárás időtartama: () | nincs | |
| Személyi feltételek | Fő | Hiányzó létszám |
| Óvodapedagógusok száma | 67 | 8 |
| Ebből diplomás óvodapedagógusok száma | 59 | 0 |
| Gyógypedagógusok létszáma | 1 | 1 |
| Dajka/gonдозónő | 50 | 0 |
| Kisegítő személyzet | 21 | 0 |
| Pszichológus, logopédus, fejlesztőpedagógus | 6,5 | 0 |
| Összesen: | 145,5 | 9 |

Forrás: TeIR, KSH Tstar, önkormányzati adatgyűjtés

4.4.2. számú táblázat - Óvodai nevelés adatai

| Év | 3-6 éves korú gyermek száma | Óvodai gyermekcsoportok száma - gyógypedagógiai neveléssel együtt (TS 2401) | Óvodai férőhelyek száma (gyógypedagógiai neveléssel együtt) (TS 2801) | Óvodai feladatellátási helyek száma (gyógypedagógiai neveléssel együtt) (TS 2701) | Óvodába beírt gyermek száma (gyógypedagógiai neveléssel együtt) (TS 2601) | Óvodai gyógypedagógiai gyermekcsoportok száma (TS 2501) |
|------|-----------------------------------|--|---|---|--|---|
| 2012 | 957 | 30 | 870 | 6 | 817 | 0 |
| 2013 | 996 | 30 | 850 | 6 | 794 | 0 |
| 2014 | 984 | 29 | 807 | 6 | 746 | 0 |
| 2015 | 756 | 29 | 807 | 6 | 714 | 0 |
| 2016 | 510 | 32 | 975 | 5 | 721 | 0 |
| 2017 | 239 | | | | | 0 |

Forrás: TeIR, KSH Tstar, Önkormányzati adatgyűjtés

4.4.7. számú táblázat - Általános iskolában tanulók száma, általános iskolai napközis tanulók száma

| Tanév | Általános iskola 1-4. évfolyamon tanulók száma (gyógypedagógiai oktatással együtt) (TS 1801) | Általános iskola 5-8. évfolyamon tanulók száma (gyógypedagógiai oktatással együtt) (TS 1901) | Általános iskolások száma | Napközis általános iskolai tanulók száma a nappali oktatásban (iskolaotthonos tanulókkal együtt) (TS 1701) | |
|-----------|--|--|---------------------------|--|-------|
| | fő | fő | fő | fő | % |
| 2011/2012 | 819 | 762 | 1 581 | 656 | 41,5% |
| 2012/2013 | 835 | 734 | 1 569 | 703 | 44,8% |
| 2013/2014 | 804 | 735 | 1 539 | 754 | 49,0% |
| 2014/2015 | 788 | 700 | 1 488 | 658 | 44,2% |
| 2015/2016 | 702 | 739 | 1 441 | 590 | 40,9% |
| | | | | | |

Forrás: TeIR, KSH Tstar

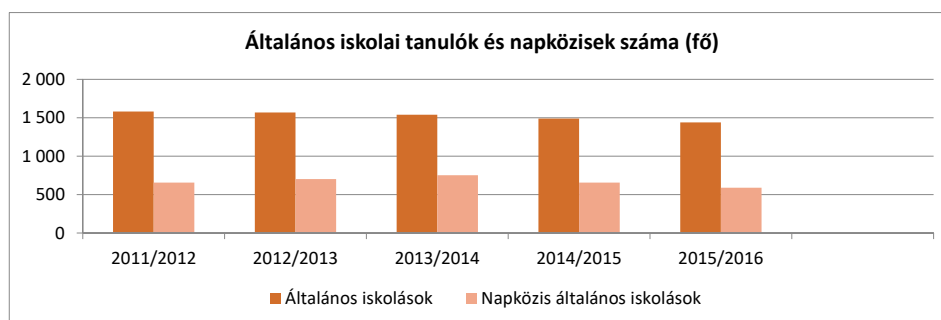

4.4.8. számú táblázat - Általános iskolák adatai: osztályok, gyógypedagógiai osztályok, feladatellátási helyek

| Tanév | Az általános iskolai osztályok száma a gyógypedagógiai oktatásban (a nappali oktatásban) (TS 2101) | Az általános iskolai osztályok száma (a gyógypedagógiai oktatással együtt) (TS 2201) | Általános iskolai feladatellátási helyek száma (gyógypedagógiai oktatással együtt) (TS 2001) |
|-----------|--|--|--|
| | 1-8 évfolyamon összesen | 1-8 évfolyamon összesen | db |
| 2011/2012 | 5 | 68 | 3 |
| 2012/2013 | 4 | 66 | 4 |
| 2013/2014 | 4 | 66 | 4 |
| 2014/2015 | 3 | 64 | 4 |
| 2015/2016 | 3 | 64 | 4 |
| | | | |

Forrás: TeIR, KSH Tstar

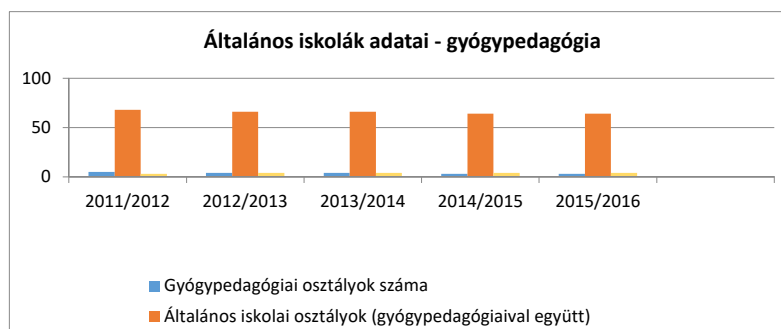

4.4.12. számú táblázat - A 8. évfolyamot eredményesen befejezettek a nappali oktatásban

| Tanév | A 8. évfolyamot eredményesen befejezte a nappali oktatásban (TS 2301) |
|-----------|---|
| | Fő |
| 2011/2012 | 200 |
| 2012/2013 | 205 |
| 2013/2014 | 162 |
| 2014/2015 | 168 |
| 2015/2016 | 167 |
| 2016/2017 | |

Forrás: TeIR, KSH Tstar Forrás: Önkormányzati és intézményfenntartói, tankerületi adatok

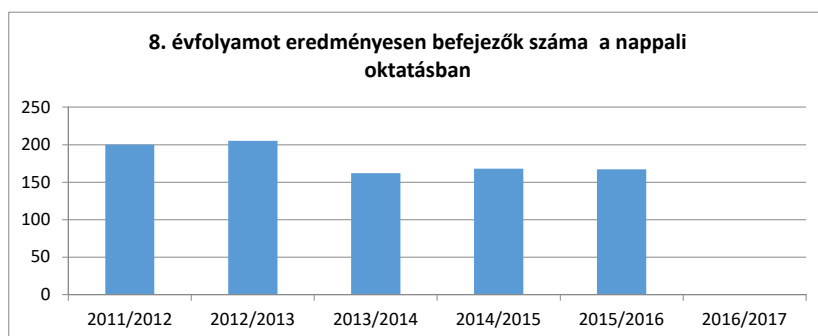

5.1.1. számú táblázat - Foglalkoztatás és munkanélküliség a nők körében

| Év | Munkavállalási korúak száma | | Foglalkoztatottak | | Munkanélküliek | |
|------|-----------------------------|------------------|-------------------|------------|----------------------|------------------|
| | Férfiak (TS 0803) | Nők (TS 0804) | Férfiak | Nők | Férfiak (TS 0801) | Nők (TS 0802) |
| 2012 | 8 409 | 8 344 | nincs adat | nincs adat | 343 | 428 |
| 2013 | 8 394 | 8 372 | nincs adat | nincs adat | 382 | 399 |
| 2014 | 8 406 | 8 328 | nincs adat | nincs adat | 356 | 368 |
| 2015 | 8 444 | 8 329 | nincs adat | nincs adat | 301 | 311 |
| 2016 | 8 459 | 8 334 | nincs adat | nincs adat | 218 | 247 |

Forrás: Telr és helyi adatgyűjtés

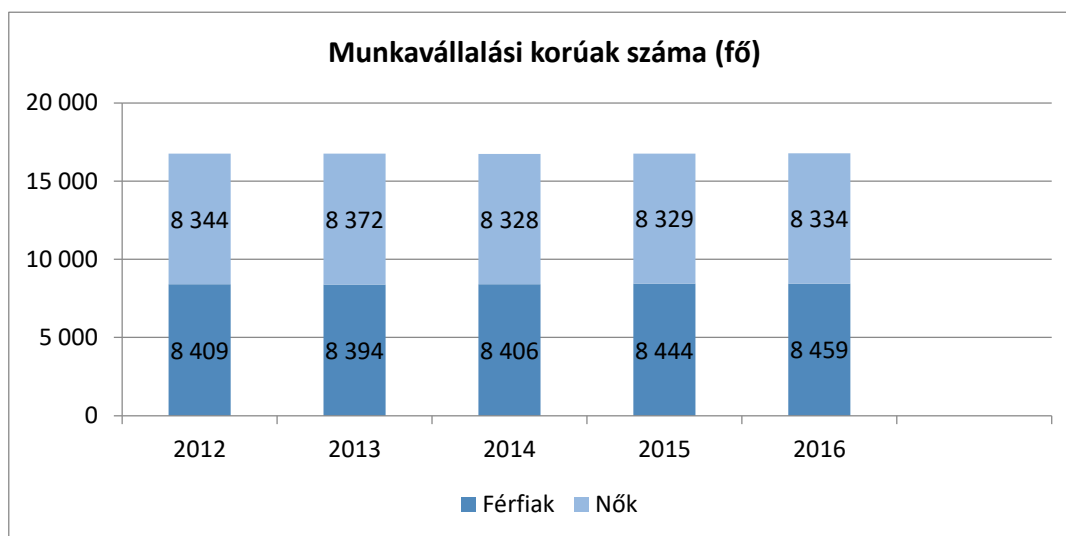

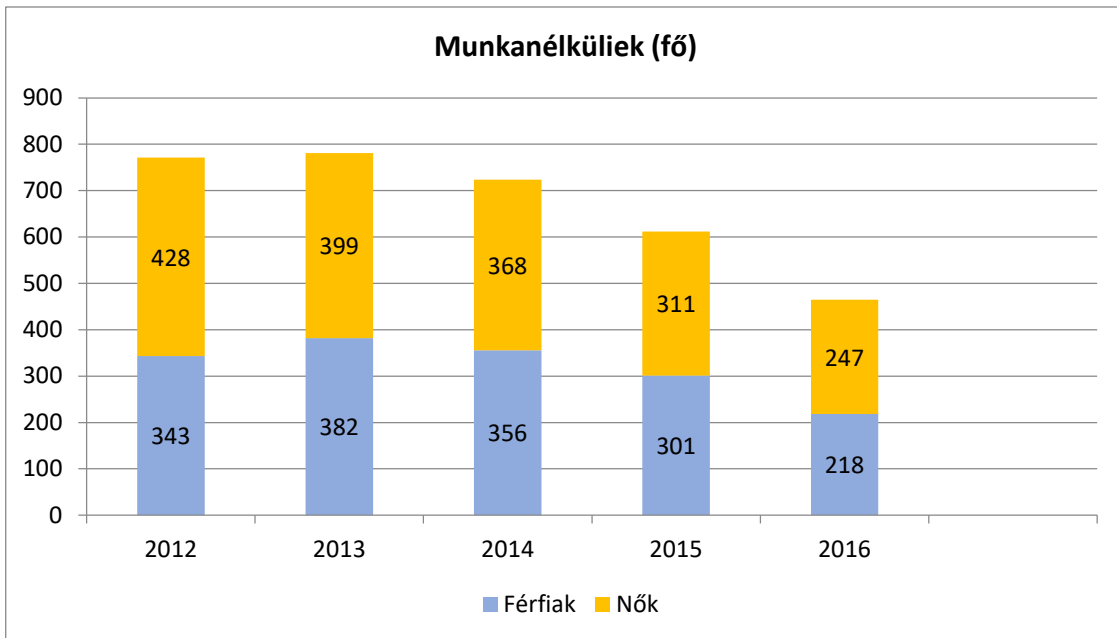
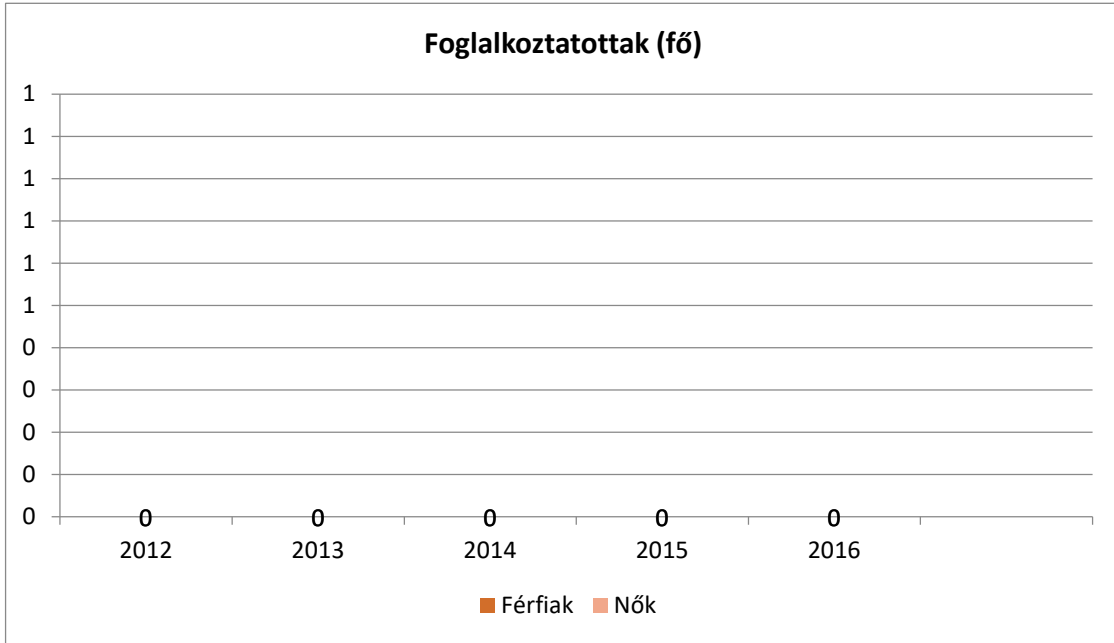

5.3. számú táblázat - Családtervezés, anya- és gyermekgondozás területe

| Év | Védőnők száma (TS 3201) | 0-3 év közötti gyermek szám | Átlagos gyermekszám védőnőnként |
|------|----------------------------|--------------------------------|------------------------------------|
| 2012 | 7 | 736 | 105 |
| 2013 | 7 | 676 | 97 |
| 2014 | 7 | 683 | 98 |
| 2015 | 6 | 729 | 122 |
| 2016 | 7 | 728 | 104 |
| 2017 | 7 | 750 | 107 |

Forrás: TeIR és helyi adatgyűjtés

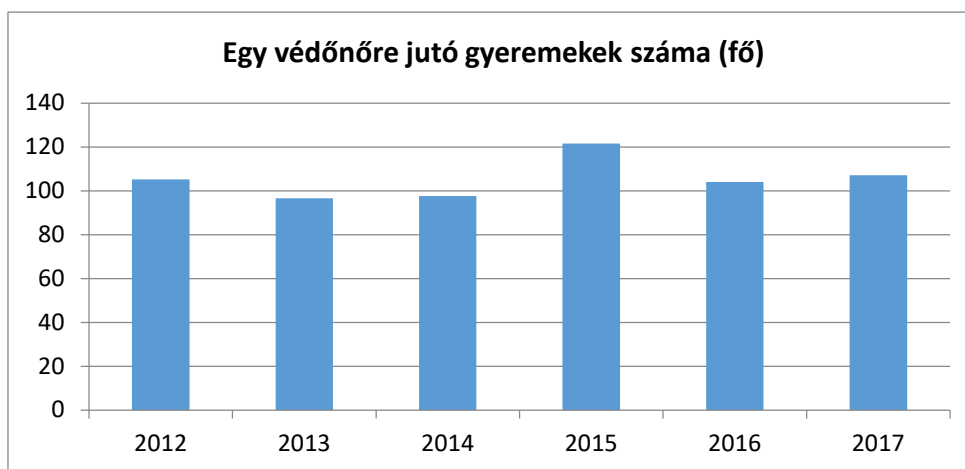

6.1.1. számú táblázat – Nyugdíjban, ellátásban, járadékban és egyéb járandóságban részesülők száma

| Év | Nyugdíjban, ellátásban, járadékban és egyéb járandóságban részesülő férfiak száma (TS 5201) | Nyugdíjban, ellátásban, járadékban és egyéb járandóságban részesülő nők száma (TS 5301) | Összes nyugdíjas |
|------|---|---|------------------|
| 2012 | 2234 | 3374 | 5 608 |
| 2013 | 2180 | 3347 | 5 527 |
| 2014 | 2138 | 3309 | 5 447 |
| 2015 | 2081 | 3231 | 5 312 |
| 2016 | 2056 | 3260 | 5 316 |
| | | | 0 |

Forrás: TeIR, KSH Tstar

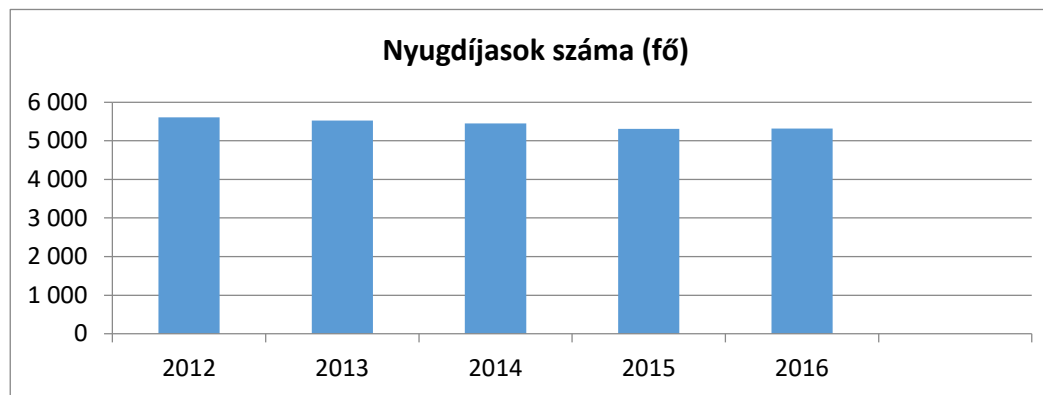

6.2.3. számú táblázat - Hátrányos megkülönböztetés a foglalkoztatás terén

| Év | Regisztrált munkanélküliek száma | 55 év feletti regisztrált munkanélküliek száma (TS 1010 és TS 1011) | | Tartós munkanélküliek száma | 55 év feletti tartós munkanélküliek száma | |
|------|----------------------------------|---|-----|-----------------------------|---|----|
| | Fő | Fő | % | Fő | Fő | % |
| 2012 | 771 | 111 | 14% | 86 | | 0% |
| 2013 | 781 | 144 | 18% | 101 | | 0% |
| 2014 | 724 | 152 | 21% | 116 | | 0% |
| 2015 | 612 | 158 | 26% | 92 | | 0% |
| 2016 | 465 | 134 | 29% | 96 | | 0% |
| 2017 | 0 | 117 | | 73 | | 0% |

Forrás: Helyi adatgyűjtés, TeIR

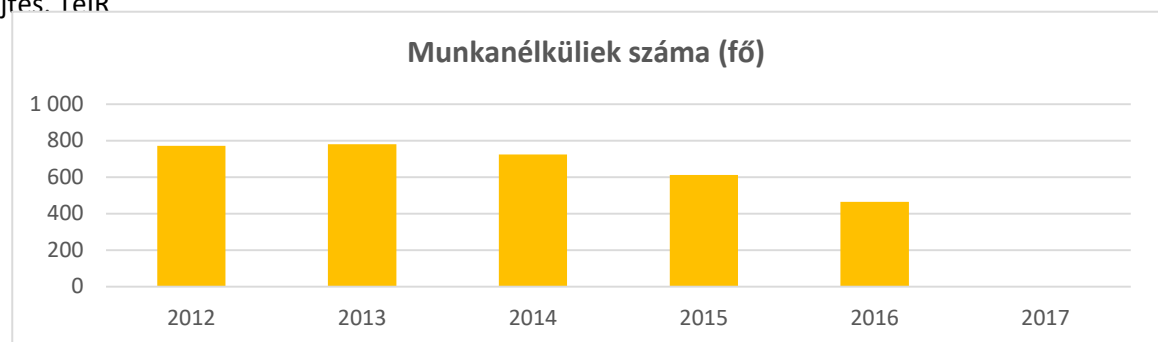

6.3.1. számú táblázat - 65 évnél idősebb népesség és nappali ellátásban részesülő időskorúak száma

| Év | 65 év feletti lakosság száma (TS 0328) | Nappali ellátásban részesülő időskorúak száma (TS 5101) | |
|------|--|---|-------|
| | Fő | Fő | % |
| 2012 | 3 209 | 24 | 0,75% |
| 2013 | 3 310 | 29 | 0,88% |
| 2014 | 3 423 | 26 | 0,76% |
| 2015 | 3 529 | 28 | 0,79% |
| 2016 | 3 600 | 32 | 0,89% |
| 2017 | 0 | | |

Forrás: TeIR, KSH Tstar

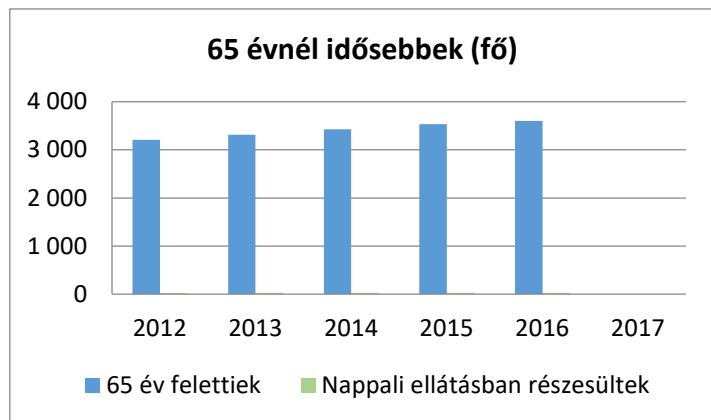

6.3.2. számú táblázat - Időskorúak járadékában részesítettek átlagos száma

| Év | Időskorúak járadékában részesítettek (évi) átlagos száma (fő) (TS 5701) |
|------|---|
| 2012 | 9 |
| 2013 | 9 |
| 2014 | 9 |
| 2015 | 11 |
| 2016 | 12 |
| 2017 | |

Forrás: TeIR, KSH Tstar

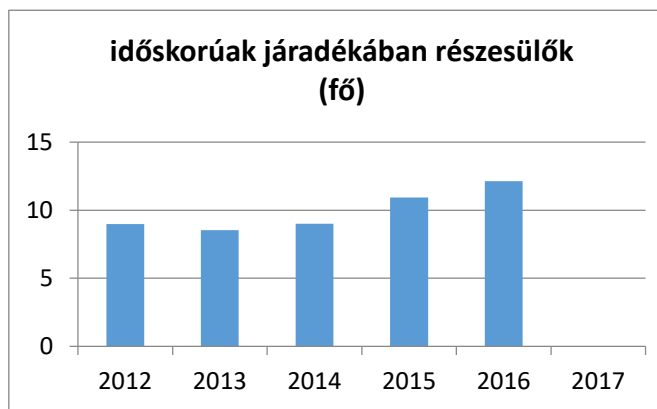

Nappali ellátásban részesülő 65 évnél idősebbek

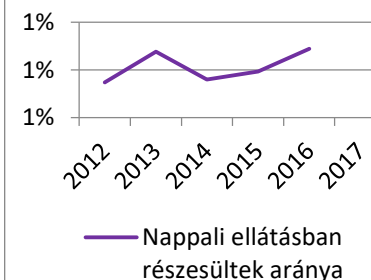

6.4.1. számú - Művelődési közintézmények adatai

| Év | A nyilvános/települési könyvtárak száma (TS 3801) | A nyilvános/települési könyvtárak száma (TS 3801) | Muzeális intézmények száma (TS 4001) | Közművelődési intézmények száma (TS 4101) |
|------|---|--|---|--|
| 2012 | 1 | 50 080 | | 2 |
| 2013 | 1 | 50 107 | | 1 |
| 2014 | 1 | 51 290 | | 1 |
| 2015 | 1 | 53 637 | | 3 |
| 2016 | 1 | 55 531 | | 3 |
| 2017 | 1 | | | |

Forrás: TEIR

7.1.1 számú táblázat - Megváltozott munkaképességű személyek szociális ellátásaiban részesülők száma nemenként

| Év | Megváltozott munkaképességű személyek szociális ellátásaiban részesülők száma - Férfiak (TS 6201) | Megváltozott munkaképességű személyek szociális ellátásaiban részesülők száma - Nők (TS 6301) | Összesen |
|------|---|---|----------|
| 2012 | 300 | 404 | 704 |
| 2013 | 294 | 384 | 678 |
| 2014 | 286 | 376 | 662 |
| 2015 | 270 | 357 | 627 |
| 2016 | 255 | 350 | 605 |
| 2017 | | | 0 |

Forrás: TeIR, KSH Tstar

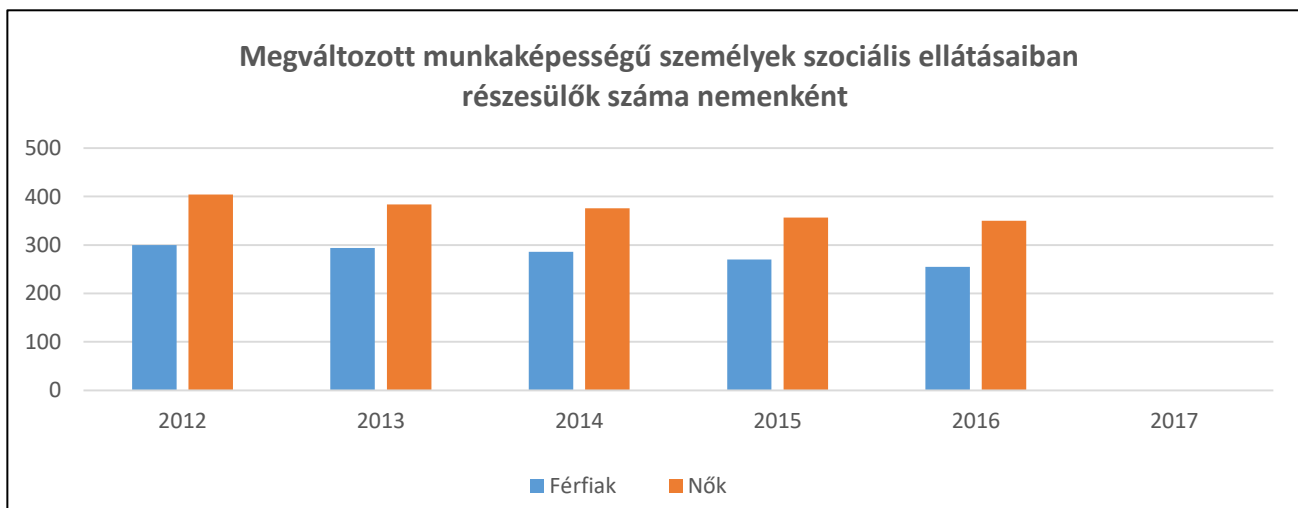

7.1.2. számú táblázat - Nappali ellátásban részesülő fogyatékos személyek száma

| Év | Nappali ellátásban részesülő fogyatékos személyek száma (TS 5001) | Egyházi fenntartású intézményben | Civil fenntartású intézményben |
|------|---|-------------------------------------|--------------------------------|
| 2012 | 0 | 0 | 0 |
| 2013 | 0 | 0 | 0 |
| 2014 | 0 | 1 | 0 |
| 2015 | 0 | 1 | 0 |
| 2016 | 0 | 1 | 0 |
| 2017 | 0 | 1 | 0 |

Forrás: TeIR, KSH Tstar; a központi adatokat célszerű bontani a helyi adatszolgáltatók segítségével

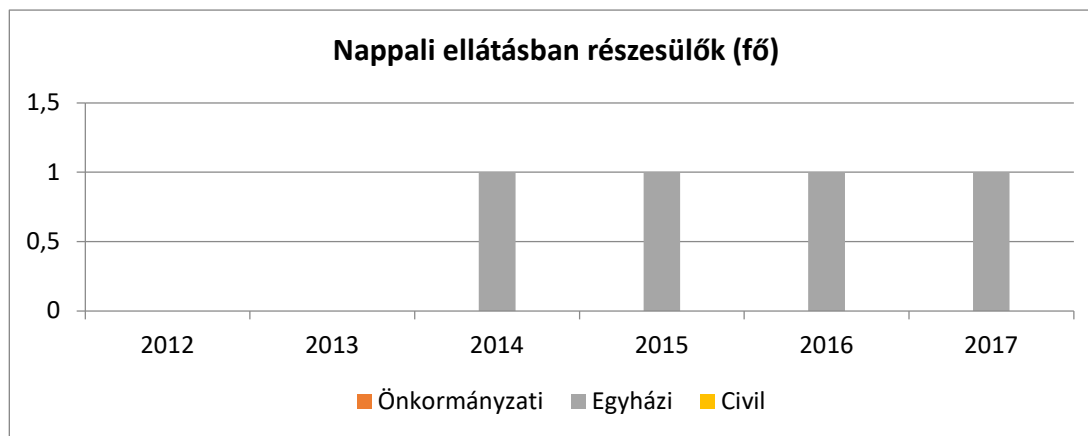



**JAVASLATOK ÉS ÉSZREVÉTELEK GYÁL VÁROS ÖNKORMÁNYZATÁNAK
HELYI ESÉLYEGYENLŐSÉGI PROGRAMJÁNAK (HEP) 2019-2023
TERVEZETÉHEZ**

Készítette: **Eleven Gyál**

Gyál, 2019.01.13

JAVASLATOK AZ LMBTQI EMBEREK ESÉLYEGYENLŐSÉGÉNEK ÉS TÁRSADALMI BEFOGADÁSÁNAK JAVÍTÁSÁRA GYÁLON

A szexuális és nemi kisebbségek, mint védett tulajdonságú csoport helyzetének elemzése

Szexuális és nemi kisebbségek alatt azon személyeket értjük, akik a többségtől eltérő szexuális irányultsággal, nemi identitással, nemi önkifejezéssel vagy nemi jellegekkel rendelkeznek. A szexuális és nemi kisebbségek nem alkotnak homogén csoportot, a kizárólag velük azonos nemű partner iránt szexuális és érzelmi vonzalmat érző lesbikus és meleg emberek tapasztalatai például jelentősen eltérhetnek a mind velük azonos, mind tőlük eltérő nemű személyek iránt vonzódó biszexuális emberekéitől. A születéskori nemükkel nem azonosuló transznemű embereknek más jogi és társadalmi problémákkal kell megküzdeniük, és sajátos helyzetben vannak a női és férfi nemi jellegek atipikus kombinációjával született interszex emberek is. E sokszínűséget érzékeltetendő a csoport megnevezésére gyakran az azt alkotó alcsoportok megnevezéséből képzett betűszóval – LMBT(QI) – szoktak hivatkozni.

A gyáli LMBT népesség számáról hivatalos adatok nem állnak rendelkezésre, mivel Magyarországon sem a népszámlálás, sem más nagymintás, reprezentatív kutatás a szexuális irányultságra, illetve nemi identitásra vonatkozó kérdést nem tartalmaz. Ugyanakkor 2010-ben a Magyar Szexuálterápiás és Párterápiás Egyesület szakértőinek felügyelete mellett folyt internetes kutatásban¹ (válaszadók száma: 151 335 fő) 4,8% vallotta magát melegnek, lesbikusnak vagy biszexuálisnak. Ez az arány a fővárosban és a vidéki nagyvárosokban magasabb volt. Ez alapján a gyáli LMB emberek száma 1 200 főre tehető. A transznemű emberek számára vonatkozóan magyarországi becslések nem állnak rendelkezésre.

Az LMBTQ népességre vonatkozóan Gyáli bontásban nem állnak ugyan rendelkezésünkre statisztikák, de sok országos hatáskörű felmérés és tanulmány készült, amelyeket a javaslatunkhoz csatolt mellékletben, források megnevezésével ismertetünk. Az ebben szereplő tények alapján **javasoljuk, hogy ezzel a célcsoporttal, mint az esélyegyenlőség szempontjából potenciálisan veszélyeztetett csoporttal is foglalkozzon városunk Esélyegyenlőségi Programja**, az alábbiak szerint:

- az LMBTQI emberek megjelenítése a helyi esélyegyenlőségi programban;
- érzékenyítő programok és szakmai továbbképzés az önkormányzati fenntartású szociális és egészségügyi intézmények dolgozóinak;
- LMBTQI témájú programok (előadások, kerekasztal beszélgetések, filmvetítések) a helyi kulturális eseményeken, fesztiválokon;
- LMBTQI témájú tájékoztató anyagok kihelyezése közösségi terekben;
- LMBTQI témájú hírek a helyi nyomtatott, elektronikus és online sajtóban.

¹ Bővebb információ a <http://parterapia.hu> oldalon.

JAVASLATOK A ROMA EMBEREK ESÉLYEGYENLŐSÉGÉNEK ÉS TÁRSADALMI BEFOGADÁSÁNAK JAVÍTÁSÁRA GYÁLON

A HEP 12. oldalán szerepel az alábbi megállapítás:

“A romák társadalmi beilleszkedése nagymértékben függ iskolázottsági szintjüktől. Az érintett populáció iskoláztatási hátrányainak számos oka van: a roma gyermekek családi szocializációja, a romák és a többségi társadalom – család által közvetített kulturális mintáinak különbözősége; nyelvi hátrányok; a roma népesség szociális helyzete; területi elhelyezkedése, hátrányos megkülönböztetés.

Önkormányzatunk minden eszközével igyekszik a roma származású népesség esélyegyenlőségét biztosítani.”

Majd a 19. oldalon:

“3.5 Telepek, szegregátumok helyzete

Etnikailag szegregált lakókönyezet nincs a településen, bár romák által „sűrűbben” lakott településrészek vannak a városban. (pl. Kisszélső utca, Báthory köz, Egressy utca, Gesztenye utca).

A roma lakosság nagyobb része nem vallja magát romának. E népességcsoport életszínvonala, lakhatási körülményei, egészségi állapota, iskolázottsága, foglalkoztatottsága a társadalom egészéhez viszonyítva lényegesen rosszabb. “

Ezek után a 29. oldalon az alábbi megállapítást írják, mely véleményünk szerint ellentmondásba kerül a fenti két megállapítással:

“3.9 Következtetések: problémák beazonosítása, fejlesztési lehetőségek meghatározása.

A mélyszegénységben élők és a romák helyzete, esélyegyenlősége vizsgálata során településünkön nincs beazonosított probléma, így nem került fejlesztési lehetőség meghatározásra.”

Meglepve tapasztaltuk hogy az Intézkedési Terv sem tartalmaz erre vonatkozólag semmilyen érdemi cselekvést, programot.

Mindezek alapján javasoljuk:

- a Roma emberek megjelenítése a helyi esélyegyenlőségi program Intézkedési Tervében;
- érzékenyítő programok és szakmai továbbképzés az önkormányzati fenntartású szociális és egészségügyi intézmények dolgozóinak;
- Roma témájú programok (előadások, kerekasztal beszélgetések, filmvetítések,) a helyi kulturális eseményeken, fesztiválokon;

- A magyarországi roma kultúra (vers, próza, tánc, festészet, zene, ének, népdal....) elemeinek megismertetésére irányuló program: kulturális események, iskolai célzott programok. Helyi roma művészek, ill. országosan elismert roma művészek és előadóművészek meghívása, felnőtt- és gyerekműsorok, foglalkozások sorának biztosítása.
- Roma témájú tájékoztató anyagok kihelyezése közösségi terekben;
- Romal témájú hírek a helyi nyomtatott, elektronikus és online sajtóban;

Fontosnak tartanánk a Roma Önkormányzat adatait, elemzéseit, vonatkozó terveit is becsatolni a dokumentumban hivatkozás szintjén, amint azt a különböző érintett csoportok helyzetének elemzésénél és a cselekvési terveknél az érintett intézmények anyagaival megtették.

Javasoljuk az Intézkedési Terv “IV/2. Érzékenyítő tréningek megszervezése” elnevezésű pontját kibővíteni vagy ez alapján az alábbi hátrányos helyzetű célcsoportokra is kiterjeszteni:

- Közös érzékenyítő tréningek megszervezése a roma és nem roma állampolgárok részére;
- Közös érzékenyítő tréningek megszervezése az LMBTQI és a heteroszexuális állampolgárok részére;
- Közös érzékenyítő tréningek megszervezése a különböző nemzetiségi és vallási identitású állampolgárok részére;
- Közös érzékenyítő tréningek megszervezése az idősebb és fiatalabb generációk között;
- Közös érzékenyítő tréningek megszervezése a nők és férfiak között a “Me Too” kampányról és a családon belüli erőszakról.

Végezetül egy javaslat a tartósan beteg illetve fogyatékkal élő személyekkel kapcsolatban

Megdöbbenve olvastuk, hogy a városnak nem áll rendelkezésére számadat a településen élő fogyatékos személyek (sem gyerekek, sem felnőttek) számáról.

A fogyatékkal élők esélyegyenlőségét taglaló fejezet egyik alapvetése a lenti idézet:

“A legsérülékenyebb társadalmi csoportot a fogyatékkal élő emberek és azok családjaik alkotják, ezért nagyon fontos feladatunk olyan környezet kialakítása, ahol a fogyatékkal élők is egyenlő esélyekkel rendelkeznek a mindennapi életük során.”

Ennek némiképp ellentmond, hogy a teljes tervezetben összesen 5 alkalommal jelenik meg utalás arra, hogy a városban élő fogyatékos személyek számáról sincs semmiféle adat, nemhogy a pontos igényeikről.

“Hátrányos helyzetűek és fogyatékkal élők sportja önálló egyesületi keretek között nem működik.”

“tartósan beteg, vagy fogyatékossgal élő gyermekek számáról nincs számadatunk.”

“Gyálon nincs pontos adat a városban fogyatékkal élő lakosok számáról.”

“A fogyatékkal élők foglalkoztatásával kapcsolatosan nincs nyilvántartás.”

“Városunkban nincs nyilvántartás arra vonatkozóan, hogy hány fogyatékkal élő személy él.”

“Gyál Városában nincs nyilvántartás, hogy hány fogyatékkal élő személy nappali ellátására lenne szükség. Valószínű, hogy a családok, ahol fogyatékkal élő családtag van, azoknak az ellátását lehetőségeikhez mérten saját maguk igyekeznek megoldani.”

Azt gondoljuk, hogy ahhoz, hogy bármiféle előrelépés történjen (pl a szövegben említett érzékenyítés stb. elindulhasson) **elengedhetetlen az érintettek számának és igényeinek pontos feltérképezése.**

Miután ezek az emberek az ellátórendszerben valamilyen ellátást kapnak és valamilyen juttatást is utalnak számukra, teljesen érthetetlen az adatok hiánya. Nem egy látens és láthatatlan csoportról van szó (mint pl. az LMBTQI személyek esetében), hanem épp ellenkezőleg: több állami, egészségügyi és ellátórendszerben nyilvántartott csoportokról.

A HEP tervezetben, a 7.4. pontnál az intézkedési tervek között szerepel: “Igényfelmérést követően, a Kertváros Szociális Központ által 2019. februárjától működtetett idősek nappali ellátásának kibővítése fogyatékkal élők részére önkormányzati fenntartású nappali ellátó intézménnyé”.

Ez nagyon pozitív irány, de szeretnénk javasolni, hogy az ezzel kapcsolatos felmérés ne csak az igényekre terjedjen ki, hanem valósuljon meg a városban lakó fogyatékkal élők felmérése is egyben, valamint **készüljön a felméréshez ütemterv: mikor fog elkezdődni, mikorra fejeződik be, mikor készül el ennek alapján az értékelés, ki a felelőse.**

Nagyon fontosnak tartjuk hogy ez a felmérés mihamarabb rendelkezésre álljon, a 2023-as általános végső határidő túl távoli.



**KIEGÉSZÍTŐ MELLÉKLET A GYÁL VÁROS ÖNKORMÁNYZATÁNAK HELYI
ESÉLYEGYENLŐSÉGI PROGRAMJÁNAK (HEP) 2019-2023 TERVEZETÉHEZ ÍRT
JAVASLATAINKHOZ**

Készítette: **Eleven Gyál**

Gyál, 2019.01.13

KIEGÉSZÍTÉS AZ LMBTQI EMBEREK ESÉLYEGYENLŐSÉGÉNEK ÉS TÁRSADALMI BEFOGADÁSÁNAK JAVÍTÁSÁRA GYÁLON

Európai összehasonlításban a magyar társadalom inkább elutasító a szexuális és nemi kisebbségekkel kapcsolatban. Az Európai Társadalmi Elemzések (ESS) legfrissebb, 2014-es adatai¹ szerint a magyarok kevesebb mint fele, 49%-a értett egyet azzal az állítással, hogy „hagyni kell, hogy a meleg férfiak és a leszbikus nők szabadon éljék az életüket melegként és leszbikusként, úgy, ahogy akarják”; az európai átlag 79% volt. Egy 2015-ös Eurobarometer kutatás² szerint a magyarok 49%-a ért egyet azzal, hogy a meleg, leszbikus és biszexuális embereknek a heteroszexuális emberekkel azonos jogokat kell biztosítani; az EU átlag 71% volt. Ugyanezen kutatás szerint a magyarok mindössze 34%-a támogatja, hogy a transznemű emberek nemüket hivatalosan is megváltoztathassák; az EU átlag 63%.

A negatív attitűdök nem ritkán diszkriminációs helyzetekké alakulnak: az Európai Unió Alapjogi Ügynökségének 2012-es, az LMBT közösség körében végzett kutatása³ szerint (magyar válaszadók száma: 2 267 fő) a kutatást megelőző 12 hónapban a magyar válaszadók 45%-a számolt be róla, hogy szexuális irányultsága és 15%-a, hogy nemi identitása miatt hátrányos megkülönböztetés vagy zaklatás érte. A magyar válaszadók 83%-a szerint az LMBT személyek iránti gyűlölet és ellenézés nyilvános kifejezése eléggé vagy nagyon elterjedt az országban.

Az előítéletekkel és a hátrányos megkülönböztetéssel szemben az LMBT közösség tagjai leggyakrabban úgy védekeznek, hogy elrejtik környezetük elől szexuális irányultságukat és/vagy nemi identitásukat. A fent már idézett FRA kutatás adatai szerint a magyar válaszadók mindössze 13%-a vállalta nyíltan teljes mértékben szexuális irányultságát vagy nemi identitását munkahelyén; az EU átlag 22%. Az MTA Szociológiai Kutatóintézete és a Háttér Társaság LMBT emberek körében végzett 2010-es kutatása⁴ (válaszadók száma: 2 755 fő) szerint a rejtőzködés még a közvetlen környezet felé is jelen van: a válaszadók 42%-a nem vállalja szexuális irányultságát/nemi identitását anyja, 58%-a apja felé; 85% rejtőzködik tágabb családjá, 89% szomszédai előtt. Fontos megjegyezni, hogy a fővároson kívül élő LMBT emberek kevésbé nyíltabbak szexuális irányultságuk, illetve nemi identitásuk vonatkozásában: míg a fővárosban pl. anyjuk előtt 32% rejtőzködik, vidéken 54%. Ennek köszönhető az is, hogy míg a budapestiek 26%-a ismer személyesen LMB embert, vidéken ez az arány csak 14%; transz emberek esetén 8, illetve 5%.

¹ Részletes adatok a <http://www.europeansocialsurvey.org> oldalon.

² Discrimination in the EU in 2015. Report. EU, 2015 ([PDF](#)); a kutatás magyar nyelvű részletes adatai: <http://ec.europa.eu>

³ EU LGBT Survey. European Union lesbian, gay, bisexual and transgender survey. Main results. EU, 2014 ([PDF](#)); részletes adatok keres-hetők a <http://fra.europa.eu> oldalon.

⁴ Homofóbia Magyarországon. L'Harmattan, 2011, 35–54 o. ([PDF](#)); a vidék-főváros bontás közzé nem tett adat, az adatfájl elérhető a Háttér Archívumban.

A szexuális irányultság és nemi identitás kisebb arányú felvállalása vidéken a diszkriminációs incidensek alacsonyabb számához vezet – de még így is a vidéken élők 4, 11, illetve 17%-a számolt be lakhatási, munkahelyi, illetve oktatási diszkriminációról (ez az arány a fővárosban 8, 16 és 20%). Ugyanez figyelhető meg a homofób és transzfób erőszakos támadások kapcsán: vidéken 11%, a fővárosban 16% vált szexuális irányultsága vagy nemi identitása miatti támadás áldozatává; a transz közösség körében ez az arány jóval magasabb: vidéken 19, a fővárosban 34%.

Míg az LMB emberek foglalkoztatottsága a többségi társadalomtól nem tér el érdemben, a transz emberek körében a munkanélküliség komoly problémát jelent. A transznemű válaszadók 62%-a volt élete során több mint három hónapot meghaladó ideig munkanélküli (a nem transz válaszadók esetén az arány 39%), az LMB válaszadóknál közel kétszer nagyobb arányban voltak a kutatás felvételekor is munkanélküliek (12, illetve 5%).⁵ Ha munkához is jutnak, az LMBT közösség tagjai gyakran vannak kitéve munkahelyi zaklatásnak, illetve homofób vagy transzfób munkahelyi légkörnek. 45%-uk tapasztalt negatív megjegyzéseket vagy bánásmódot munkahelyén LMBT hovatartozásával kapcsolatban. A munkahelyi incidensek jelentős része teljes látenciában marad: mindössze az áldozatok 15%-a tett panaszt a zaklató fellépés miatt. Egy HR munkatársak körében végzett friss felmérés⁶ megállapította, hogy a válaszadók kevesebb mint egyharmada (30%) volt tisztában azzal, hogy a hatályos jogszabályok kötelezik a munkáltatót, hogy fellépjen az LMBTQI munkavállalókat munkatársaik részéről érő beszólások, megaláztatások ellen. Az ellenséges munkahelyi légkör és a rejtőzködés jelentősen rontja az LMBT munkavállalók munkahelyi teljesítményét, ezzel pénzben is kifejezhető károkat okozva a munkáltatóknak.

A homo- és biszexualitásnak önmagában nincsenek egészségügyi következményei, a többségtől eltérő szexuális irányultság nem betegség, nem szorul kezelésre. Az ellenséges társadalmi közeg hatására (az ún. kisebbségi stressz révén) azonban kialakulhatnak – elsősorban a mentális egészséget érintő – problémák. A fent idézett MTA-Háttér kutatás⁷ szerint a kutatásban résztvevő LMBT emberek a magyar népességhez viszonyítva háromszor akkora arányban számoltak be öngyilkossági gondolatokról (12% v. 41%) és több mint négyszer akkora arányban öngyilkossági kísérlet(ek)ről (3% v. 14%). Magasabb a körükben az alkohol- (10% v. 69%) és droghasználat is (2% v. 27%).

A férfiakkal szexelő férfiak (MSM) esetében a nemi úton terjedő betegségek (elsősorban, de nem kizárólag a HIV) kockázata nagyobb. A 2016-ban ismert úton megfertőződött újonnan kiszúrt HIV-fertőzöttek 81%-a közülük került ki.⁸

⁵ A leszbikus, meleg, biszexuális és transznemű emberek munkahelyi tapasztalatai Magyarországon. Az LMBT Kutatás 2010 eredményei alapján. Háttér Társaság, 2015 ([PDF](#))

⁶ „Bármilyen lehet belőle?” Az LMBTQI emberek foglalkoztatási és munkahelyi hátrányos megkülönböztetése. Kutatási jelentés. Háttér Társaság, 2016 ([PDF](#))

⁷ A leszbikus, meleg, biszexuális és transznemű emberek tapasztalatai az egészségügyben Magyarországon. Kutatási beszámoló. Háttér Társaság, 2015 ([PDF](#))

⁸ HIV/AIDS Magyarországon. 2016. december 31. Epiinfo, 2017. márc. 31. (24. évf. 12. sz.) ([PDF](#))

Az MSM körben magasabb a prosztatata- és végbélrák kialakulásának kockázata; leszbikus nők esetében a kutatások a mell- és a méhnyakrák magasabb előfordulási arányát mutatták ki.⁹ Komoly problémát jelent, hogy a diszkriminációtól való félelem miatt az LMBT emberek vonakodnak szűrővizsgálatokon részt venni, és csak későn jutnak megfelelő orvosi ellátáshoz. Az Alapjogi Ügynökség többek között magyar egészségügyi szolgáltatók körében végzett kutatása¹⁰ megállapította, hogy a homo és biszexualitásra betegséggként tekintő elavult nézetek még ma is jelen vannak a szektorban dolgozók körében, ugyanakkor nagyon alacsony az LMB embereket érintő speciális egészségügyi problémákkal kapcsolatos tudatosság.

A transznemű emberek egészségügyi ellátása kiemelt figyelmet igényel, hiszen egy részük, identitásuk minél teljesebb megélése érdekében, nemi helyreállító beavatkozásokat vesz (venne) igénybe. Ezen kezelések Magyarországon jogi és szakmai vákuumban működnek, mindössze 10%-os – példátlanul alacsony – TB-támogatás mellett. Az egészségügyi személyzet nincs felkészülve a transznemű emberek orvosi ellátására: a téma hiányzik alapképzésükből, és bár az egészségügyi kormányzat a 2000-es évek eleje óta ígéri egy orvosszakmai protokoll összeállítását, ez a mai napig nem készült el. A Transvanilla Transznemű Egyesület 2014-ben végzett kutatást¹¹ a transznemű emberek egészségügyi ellátással kapcsolatos tapasztalatairól (válaszadók száma: 253 fő, közülük 27% él vidéki nagyvárosban). A válaszadók 58%-a nyilatkozott úgy, hogy előfordult, hogy szükséges lett volna felkeresnie háziorvosát vagy szakorvost, de erre nem került sor; 19%-uk számolt be a kezelés megtagadásáról, 21%-ukat érte zaklatás vagy megalázás egészségügyi szolgáltatónál, 31% számolt be szükségtelenül intim kíváncsiságról a személyzet részéről, és 35% nyilatkozott úgy, hogy speciális igényeit nem vették figyelembe.

Bár az élettársi és a bejegyzett élettársi kapcsolat révén az azonos nemű párok – a gyermekvállalás kivételével – a különmemű párokhoz hasonló jogi elismerésben részesülnek, a különböző kedvezmények és juttatások igénybevételét jelentősen akadályozza az érintettek jogtudatosságának hiánya, illetve az ügyintézők vonatkozó jogi ismereteinek hiánya. Az FRA fent idézett kutatása szerint a magyar LMBT válaszadók mindössze 55%-a tudott róla, hogy a bejegyzett élettársi kapcsolat intézménye létezik. Bár a jogszabályok nem könnyítik meg, hogy az azonos nemű párok gyermeket vállaljanak (a közös örökbefogadás és a mesterséges megtermékenyítés szabályozása kifejezetten diszkriminatív), az elmúlt években jelentősen nőtt a gyermeket nevelő azonos nemű párok (szivárványcsaládok) száma. A 2011-es népszámlálási adatok szerint¹² az azonos nemű bejegyzett élettársak 12%-a, az azonos nemű

⁹ The Health of Lesbian, Gay, Bisexual, and Transgender People. National Academies Press, 2011 ([HTML](#))

¹⁰ Professionally speaking: challenges to achieving equality for LGBT people. EU, 2016 ([PDF](#))

¹¹ A transz* embereket egészségügyben érő diszkrimináció dokumentálása Magyarországon. Transvanilla, 2014 ([PDF](#))

¹² A Központi Statisztikai Hivatal KSH/ADKI/198-2/2016 sz. adatkérésre adott válasza, elérhető a Hátter Archivumban.

élettársak 24%-a nevel gyermeket Magyarországon. A fent idézett MTA Háttér kutatás¹³ szerint ugyanakkor az LMBT válaszadók 54%-a szeretne gyermeket vállalni (a leszbikus és biszexuális nők körében ez az arány 65%), így a jövőben a szivárványcsaládok számának jelentős növekedése várható. Az elmúlt időszakban számos olyan eset látott napvilágot, amikor gyámhivatali vagy gyermekvédelmi ügyintézők, oktatási vagy egészségügyi intézmények diszkriminatív módon léptek fel az ilyen családokkal szemben. Az LMBT közösség különösen sérülékeny csoportját alkotják az LMBT fiatalok. Az MTA Szociológiai Kutatóintézete és a Háttér Társaság 2010-es kutatása¹⁴ szerint az LMB fiatalok 50%-a esetében már 14 éves kora előtt, további 35%-uk esetében 14 és 18 éves kora között tudatosul szexuális irányultsága. A transznemű fiatalok esetén a születéskor nekik tulajdonított nemmel való azonosulás hiánya még korábban tudatosul: 63%-uk esetében már 14 éves koruk előtt, további 25% esetében 14 és 18 éves kor között. Az LMBT fiataloknak elsősorban támogatásra, megerősítésre, a felmerülő kérdések tényszerű megválaszolására van szükségük, különösen, ha kapcsolatuk a családjukkal nem problémamentes. Az FRA fent már idézett kutatása ugyanakkor azt találta, hogy az LMBT emberek 60%-a személyesen, 93%-a pedig társai révén negatív megjegyzésekkel vagy bánásmóddal találkozott iskolájában.

Az MTA-Háttér kutatás résztvevői ugyanakkor arról számoltak be, hogy a tanárok mindössze az ilyen esetek 18%-ban szóltak rá a zaklató diákokra, 59%-uk semmitsem tett, 17% pedig kifejezetten a zaklató diák pártját fogta. A Háttér Társaság, a Romaversitas, a Társaság a Szabadságjogokért és a Tett és Védelem Alapítvány 2015-ben 331 középiskola részvételével zajlott kutatása¹⁵ szerint csak az iskolák töredékében van kidolgozott eljárásrend a zaklatásos esetek kezelésére. A nemzetközi szakirodalom¹⁶ szerint a homofób és transzfób iskolai zaklatás jelentősen hozzájárul az LMBT fiatalok korai iskolaelhagyásához. Az iskola mellett az LMBT fiatalok számára a család is az elutasítás színtere lehet: egy 2007-es magyar kutatás szerint (válaszadók száma: 1122 fő) a résztvevők 36%-ának volt konfliktusa szexuális irányultsága vagy nemi identitása miatt családjával (azok közül, akik előbújtak). A nemzetközi szakirodalom szerint a családi elutasítás komoly szerepet játszik abban, hogy az LMBT fiatalok jelentősen felülreprezentáltak a hajléktalanok között¹⁷ és a gyermekvédelmi rendszerben¹⁸. A család és a kortárs csoport elutasítása, valamint a pozitív szerepmoделlek hiánya miatt az LMBT fiatalok körében különösen gyakoriak a fent elemzett mentális egészséggel kapcsolatos problémák.

¹³ Azonos nemű párok párkapcsolatai és gyermekvállalása Magyarországon. Az LMBT Kutatás 2010 eredményei alapján. Háttér Társaság, 2015 ([PDF](#))

¹⁴ A leszbikus, meleg, biszexuális és transznemű emberek iskolai tapasztalatai Magyarországon. Az LMBT Kutatás 2010 eredményei alapján. Háttér Társaság, 2015 ([PDF](#))

¹⁵ Útmutató az előítéletes alapú iskolai zaklatás megelőzéséhez és kezeléséhez. Háttér et al., 2016 ([PDF](#))

¹⁶ Out in the open. Education sector responses to violence based on sexual orientation and gender identity/expression. Summary report. UNESCO, 2016 ([PDF](#))

¹⁷ LGBT youth homelessness: a UK national scoping of cause, prevalence, response, and outcome. The Albert Kennedy Trust. Administration for children and families – Family and Youth Services Bureau – Street Outreach Program. Data Collection Study final report. 2016 ([PDF](#))

Social exclusion of young lesbian, gay, bisexual and transgender people (LGBT) in Europe. ILGA-Europe-IGLYO, 2006 ([PDF](#))

¹⁸ Sexual and Gender Minority Youth In Foster Care. The Williams Institute, 2014 ([PDF](#))

A szexuális és nemi kisebbségek az esélyegyenlőségi programban eddig nevesített célcsoportként nem szerepeltek, ugyanakkor a fent elemzett sajátos problémák indokolják külön szerepeltetésüket.